



Husqvarna®



542i XP[®], 542i XP[®]G

CS	Návod k použití
HU	Használati utasítás
PL	Instrukcja obsługi
SK	Návod na obsluhu

2-38
39-77
78-116
117-153

Obsah

Úvod.....	2	Přeprava, skladování a likvidace.....	34
Bezpečnost.....	4	Technické údaje.....	35
Montáž.....	13	Příslušenství.....	36
Provoz.....	15	Prohlášení o shodě.....	38
Údržba.....	25	Registrované ochranné známky.....	38
Odstaňování problémů.....	33		

Úvod

Zamýšlené použití

Tato řetězová pila pro lesní hospodářství je určena pro lesní práce, např. pro kácení, odvětvování a řezání.

Povšimněte si: Věk pro používání výrobku může být omezen místními předpisy.

Popis výrobku

Tento výrobek je řetězová pila s elektrickým motorem.

Nepřetržitě pracujeme na tom, abychom zvýšili vaši bezpečnost a efektivitu při používání. Další informace získáte u svého prodejce poskytujícího servis.

Popis výrobku

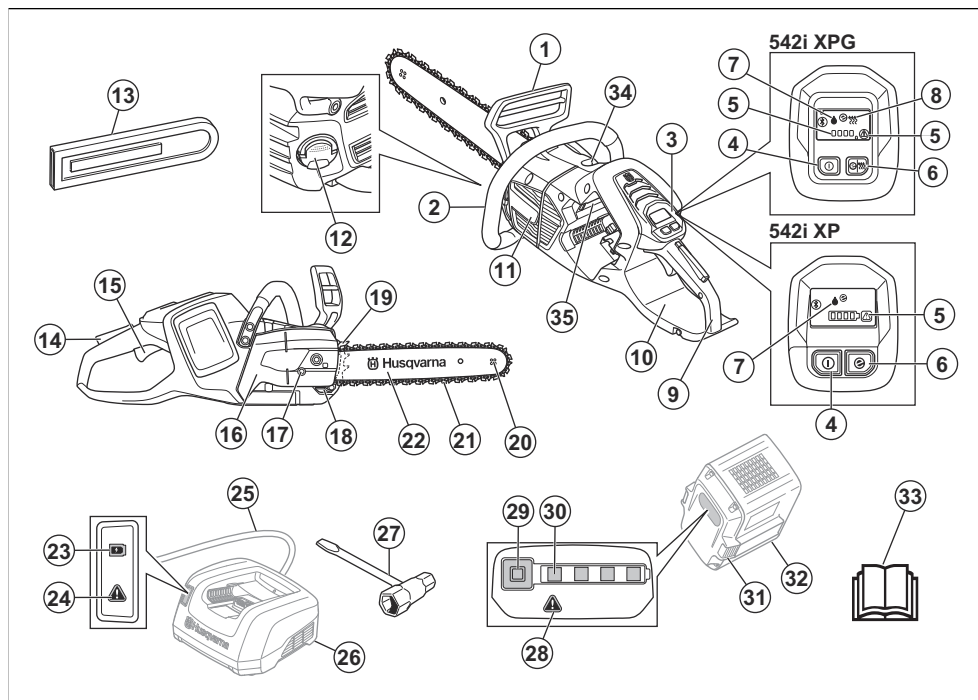

1. Ochranný kryt levé ruky
2. Přední rukojeť
3. Uživatelské rozhraní
4. Vypínač

5. Varovná kontrolka
6. Tlačítko SavE (Úspora energie)
7. Ukazatel hladiny oleje
8. Kontrolka vyhřívání rukojeti

9. Zadní rukojeť s chráničem pravé ruky
10. Informační a výstražný štítek
11. Kryt ventilátoru
12. Nádrž oleje na mazání řetězu
13. Přepravní kryt
14. Pojistka páčky spínače
15. Páčka spínače
16. Kryt hnacího řetězového kola
17. Šroub napínače řetězu
18. Zachycovač řetězu
19. Zubová opěrka
20. Řetězové kolečko na špičce lišty
21. Řetěz pily
22. Vodicí lišta
23. Kontrolka stavu nabití baterie
24. Varovná kontrolka
25. Napájecí kabel
26. Nabíječka baterií
27. Kombinovaný klíč
28. Varovná kontrolka
29. Tlačítko, stav baterie
30. Stav baterie
31. Tlačítko pro uvolnění baterie
32. Baterie
33. Návod k používání
34. Seřizovací šroub olejového čerpadla
35. Štítek s výrobním číslem

Symbole na výrobku



Buďte opatrní a výrobek používejte správně. Tento výrobek může způsobit obsluhu a dalším osobám vážné zranění.



Pečlivě si prostudujte návod k použití a ujistěte se, že pokynům rozumíte, než tento výrobek budete používat.



Používejte schválenou ochrannou přilbu, ochranu sluchu a ochranu očí.



Výrobek ovládejte oběma rukama.



Tento výrobek vyhovuje příslušným směrnícím ES.



Tento výrobek vyhovuje platným předpisům Spojeného království.



Emise hluku do životního prostředí podle směrnice EU 2000/14/ES a podle nařízení o regulaci hluku v australském Novém Jižním Walesu „Protection of the Environment Operations (Noise Control) Regulation 2017“. Údaje o emisích hluku naleznete na štítku stroje a v kapitole Technické údaje.



Varování! Ke zpětnému vrhu může dojít, když špička vodicí lišty narazí do předmětu. To způsobí odmrštění vodicí lišty směrem k obsluze. Nebezpečí vážného nebo smrtelného zranění.



Brzda řetězu, aktivovaná (vpravo). Brzda řetězu, deaktivovaná (vlevo).



Indikace směru otáčení řetězu.



Olej na mazání řetězu.



Doporučené řezné vybavení v tomto příkladu: Délka vodicí lišty XX in (XX mm), max. poloměr špičky XX zubů, typ řetězu Husqvarna HXX.



Jmenovité napětí, V.



Stojnosměrný proud.



Chráněno proti stříkající vodě.



Označení týkající se ochrany životního prostředí. Výrobek ani obal výrobku nelze zlikvidovat jako domácí odpad. Odevzdejte jej ve sběrném dvoře pro recyklaci elektrických a elektronických zařízení.



Pokud výrobek disponuje bezdrátovou technologií *Bluetooth*[®], bude na štítku s názvem výrobku vyznačena symbolem Bluetooth[®]. Viz část *Bezdrátová technologie Bluetooth[®] na straně 15.*

yyyywwxxxxx

Typový štítek s výrobním číslem nebo natištěné číslo. **yyyy** znamená rok výroby a **ww** znamená týden výroby.

Povšimněte si: Další symboly/štítky na výrobku se týkají certifikačních požadavků pro určité obchodní trhy.

Bezpečnost

Definice týkající se bezpečnosti

Varování, upozornění a poznámky slouží jako upozornění na specifické důležité části návodu.



VÝSTRAHA: Používá se v případě nebezpečí úrazu nebo usmrcení obsluhy nebo okolních osob, pokud nejsou dodrženy pokyny uvedené v této příručce.



VAROVÁNÍ: Používá se v případě nebezpečí poškození výrobku, dalších materiálů či škod na majetku v blízkém okolí, pokud nejsou dodrženy pokyny uvedené v této příručce.

Povšimněte si: Používá se k poskytnutí dalších informací, které jsou nezbytné v dané situaci.

Obecné bezpečnostní výstrahy pro elektrické nářadí



VÝSTRAHA: Prohlédněte si všechny bezpečnostní pokyny, pokyny, ilustrace a technické údaje dodané s tímto elektrickým nástrojem. Při nedodržení některého z pokynů uvedených níže může dojít k úrazu elektrickým proudem, požáru nebo vážnému poranění.

- **Uložte si veškerá upozornění a pokyny pro použití v budoucnu.** Termín „elektrický nástroj“ v upozorněních označuje buď nástroj napájený ze sítě (kabelem), nebo napájený baterií (bezdrátový).

Bezpečnost pracovního prostoru

- **Udržujte pracovní prostor čistý a dobře osvětlený.** Přeplněné či tmavé prostory nahrávají nehodám.
- **Nepoužívejte elektrické nástroje ve výbušném prostředí, například v přítomnosti hořlavých kapalin, plynů či prachu.** Elektrické nástroje vytvářejí jiskry, které mohou zapálit prach nebo výpar.
- **Při práci s elektrickým nástrojem musí být děti i okolostojící osoby v dostatečné vzdálenosti.** Rozptýlení může způsobit, že ztratíte kontrolu nad nástrojem.

Bezpečnost při používání el. energie

- **Zástrčky elektrických nástrojů musí odpovídat elektrické zásuvce. Nikdy zásuvku žádným způsobem neupravujte. U uzemněných elektrických nástrojů nepoužívejte žádné adaptéry.** Původní zástrčky a odpovídající zásuvky snižují nebezpečí úrazu elektrickým proudem.
- **Zabraňte tělesnému kontaktu s uzemněnými povrchy, např. trubkami, radiátory, sporáky a chladničkami.** Pokud je lidské tělo uzemněno, hrozí větší nebezpečí úrazu el. proudem.
- **Nevystavujte elektrické nástroje dešti nebo působení vlhkosti.** Pokud do elektrického nástroje vnikne voda, zvyšuje se nebezpečí úrazu elektrickým proudem.
- **Nezacházejte hrubě s napájecím kabelem. Nikdy elektrický nástroj nenoste za kabel. Za kabel netahejte a neodpojujte nástroj od sítě táháním za kabel. Nevystavujte napájecí kabel působení tepla, oleje, nepoškodte ho ostrými hranami nebo pohyblivými částmi.** Poškozený nebo ohnutý kabel zvyšuje nebezpečí úrazu elektrickým proudem.
- **Při používání elektrického nástroje venku použijte prodlužovací kabel určený pro venkovní použití.** Použití kabelu určeného pro venkovní použití snižuje nebezpečí úrazu elektrickým proudem.
- **Pokud je nezbytné pracovat s el. nástrojem ve vlhkém prostředí, použijte zdroj s proudovým chráničem.** Použití proudového chrániče snižuje nebezpečí úrazu elektrickým proudem.

Osobní bezpečnost

- **Při práci s elektrickým nástrojem dávejte pozor, sledujte, co děláte a používejte zdravý rozum. Nepracujte s elektrickým nástrojem, pokud jste unaveni nebo jste pod vlivem drog, alkoholu či léků.** Při práci s elektrickým nástrojem stačí okamžik nepozornosti a následkem může být vážný úraz.
- **Používejte osobní ochranné pomůcky. Vždy používejte ochranu zraku.** Ochranné vybavení, např. protiprachová maska, neklouzavá ochranná obuv, přilba nebo ochrana sluchu, použité správným způsobem snižují nebezpečí úrazu.
- **Zabraňte náhodnému spuštění. Před připojením k el. napájení nebo vložením baterií, zvednutím nebo nošením nástroje se přesvědčte, že je vypnuto v poloze vypnuto.** Přenášením elektrických nástrojů s prstem na spoušti nebo zapnutých elektrických nástrojů nahráváte nehodám.

- **Před zapnutím el. nástroje vyjměte jakýkoli seřizovací klíč nebo klíč na matice.** Klíč ponechaný na rotující části el. nástroje může způsobit úraz.
- **Nenatahujte se příliš daleko. Neustále pevně stůjte a držte rovnováhu.** Budete tak mít lepší kontrolu nad nástrojem v neočekávaných situacích.
- **Noste vhodný oděv. Nenoste volné oblečení ani šperky. Udržujte vlasy a oděv mimo dosah pohyblivých částí.** Pohyblivé části mohou zachytit volný oděv, šperky nebo dlouhé vlasy.
- **Pokud jsou zařízení přizpůsobena pro připojení odsavačů a lapačů prachu, musí být připojeny a správně použity.** Použitím lapačů prachu snižujete rizika spojená s výskytem prachu.
- **Nedovolte, aby rutina nabytá častým používáním nástrojů způsobila, že začnete být neopatrní a budete ignorovat bezpečnostní zásady při zacházení s nástrojem.** Neopatrný úkon může způsobit vážné zranění ve zlomku sekundy.

Použití elektrických nástrojů a péče o ně

- **Při práci s elektrickými nástroji nepoužívejte násilí. Používejte správný elektrický nástroj pro danou aplikaci.** Správný elektrický nástroj vykoná práci lépe a bezpečněji rychleji, pro kterou byl navržen.
- **Nepoužívejte el. nástroj, pokud nefunguje vypínač pro zapnutí a vypnutí.** Každý elektrický nástroj, který nelze ovládat vypínačem, je nebezpečný a musí se opravit.
- **Před jakýmkoli nastavováním, výměnou příslušenství nebo uložením elektrického nástroje odpojte zástrčku od napájení nebo vytáhněte z nástroje baterie, pokud je to možné.** Takováto preventivní bezpečnostní opatření snižují riziko náhodného spuštění el. nástroje.
- **Nepoužívané el. nástroje ukládejte mimo dosah dětí a nedovolte, aby s nástrojem pracovaly osoby, které ho dobře neznají nebo si nepřečetly tento návod k použití nástroje.** Elektrické nástroje jsou v rukou neproškolených uživatelů nebezpečné.
- **Udržujte elektrické nástroje a příslušenství. Kontrolujte chybné zarovnaní nebo spojení pohyblivých částí, rozbítí jakýchkoli částí nebo jiné stavy, které mohou ovlivnit provoz elektrického nástroje. Pokud je elektrický nástroj poškozen, nechte ho opravit.** Mnohé nehody jsou způsobeny špatnou údržbou elektrických nástrojů.
- **Udržujte řezací nástroje ostré a čisté.** Správně udržované řezací nástroje s ostrým ostřím jsou méně náchylné k „zakousnutí“ a snadněji se ovládají.
- **Používejte elektrický nástroj, příslušenství a vsazené nože podle těchto pokynů. V úvahu je třeba brát pracovní podmínky a prováděnou práci.** Použitím elektrického nástroje k jinému účelu, než pro který je určen, může mít za následek vznik nebezpečné situace.
- **Rukojeti a uchopovací plochy udržujte suché, čisté a bez zbytků oleje a maziva.** Kluzké rukojeti a uchopovací plochy neumožňují bezpečné ovládání

a v neočekávaných situacích může dojít ke ztrátě kontroly.

Použití nástrojů napájených z baterie a péče o ně

- **Baterii dobíjete pouze nabíječkou specifikovanou výrobcem.** Použití nabíječky vhodné pro jeden typ baterie může pro jiný typ baterie představovat nebezpečí vzniku požáru.
- **Elektrické nástroje používejte pouze s příslušnými speciálními bateriovými moduly.** Při použití jakékoli jiné baterie hrozí riziko úrazu a požáru.
- **Když baterii nepoužíváte, udržujte ji stranou od kovových předmětů, např. kancelářských sponek, mincí, klíčů, hřebíků, šroubů nebo jiných malých kovových předmětů, které by mohly spojit kontakty baterie.** Při zkratování kontaktů baterie může dojít k popáleninám nebo k požáru.
- **V nevhodných podmínkách může dojít k vytečení kapaliny z baterie. Vyvarujte se kontaktu s kapalinou. Pokud dojde k náhodnému kontaktu, opláchněte postižené místo vodou. Při zasažení očí kapalinou vyhledejte lékařskou pomoc.** Kapalina vyteká z baterie může způsobit podráždění nebo popáleniny.
- **Nepoužívejte poškozenou nebo upravenou baterii nebo výrobce.** Poškozené nebo upravené baterie mohou vykazovat neočekávané chování vedoucí k požáru, výbuchu nebo nebezpečí poranění.
- **Nevystavujte baterii ani nástroj ohni a nadměrným teplotám.** Vystavení ohni a teplotám nad 130 °C může způsobit explozi.
- **Dodržujte veškeré pokyny k nabíjení a nenabíjete baterii ani nástroj mimo rozsah teplot uvedený v pokynech.** Nesprávné nabíjení nebo nabíjení při teplotách mimo uvedený rozsah může mít za následek poškození baterie a zvýšené nebezpečí požáru.

Servis

- **Servis elektrického nástroje smí provádět pouze kvalifikovaná osoba za použití identických náhradních součástek.** Tím bude zajištěna bezpečnost elektrického nástroje.
- **Nikdy neprovádějte servis poškozených baterií.** Servis baterií smí provádět pouze výrobce nebo autorizovaný servis.

Obecná bezpečnostní varování týkající se řetězové pily

- **Při práci s řetězovou pilou musí být všechny části těla mimo dosah řetězu pily. Před nastartováním řetězové pily zkontrolujte, zda se řetěz pily něčeho nedotýká.** Stačí okamžik nepozornosti při práci s řetězovou pilou a řetěz pily může zachytit váš oděv nebo tělo.
- **Je zapotřebí pilu vždy držet pevně pravou rukou za zadní rukojeť a levou rukou za přední rukojeť.** Pokud

byste drželi pilu v obráceném gardu, zvýšilo by se riziko úrazu, takže se pila takto nikdy nesmí držet.

- **Držte řetězovou pilu pouze za izolované úchopy, protože řetěz pily by se mohl dostat do styku se skrytou kabeláží.** Pokud se řetěz pily dostane do styku s kabelem, který je pod proudem, může dojít k probíjení odkrytých kovových částí řetězové pily a obsluha může utrpět úraz elektrickým proudem.
- **Používejte ochranu očí. Doporučujeme použít další ochranné prostředky pro ochranu sluchu, hlavy, rukou, dolních končetin a nohou.** Vhodné ochranné prostředky snižují nebezpečí úrazu odlétávajícími úlomky nebo náhodným kontaktem s řetězem pily.
- **Nikdy nepracujte s řetězovou pilou na stromě, na žebříku, ze střechy nebo na jakékoli nestabilní podpoře.** Použití řetězové pily tímto způsobem může mít za následek vážné zranění osob.¹
- **Vždy udržujte správný postoj a pracujte s řetězovou pilou pouze tehdy, když stojíte na pevném, bezpečném a rovném povrchu.** Na kluzkém nebo nestabilním povrchu může dojít ke ztrátě rovnováhy nebo kontroly nad řetězovou pilou.
- **Při řezání napružené větve dávejte pozor, aby se větev neodpružila zpět.** Když povolí napětí dřevních vláken, napružená větev může udeřit obsluhu nebo odhodit řetězovou pilu tak, že nad ní obsluha ztratí kontrolu.
- **Dávejte mimořádný pozor při řezání keřů a mladých stromků.** Tenký materiál může zachytit řetěz pily a může být vržen směrem k vám nebo vás vychýlit z rovnováhy.
- **Řetězovou pilu vždy přenášejte za přední rukojeť, vypnutou a od těla. Při přepravě nebo skladování pily vždy nasaďte na lištu ochranný kryt.** Správnou manipulací s řetězovou pilou se snižuje pravděpodobnost náhodného kontaktu s pohybujícím se řetězem pily.
- **Postupujte podle pokynů pro mazání, napnutí řetězu a výměnu lišty a řetězu.** Nesprávně napnutý nebo namazaný řetěz se může přetrhnout nebo může zvýšit pravděpodobnost zpětného vrhu.
- **Řežte pouze dřevo. Nepoužívejte řetězovou pilu k účelům, pro které není určena. Například: Nepoužívejte řetězovou pilu k řezání kovů, plastů, zdíva nebo nedřevěných stavebních materiálů.** Použití řetězové pily k jinému účelu, než pro který je určena, může mít za následek vznik nebezpečné situace.
- **Nesnažte se kácet strom, dokud neporozumíte rizikům a neurčíte postup, jak je eliminovat.** Při kácení stromu může dojít k vážnému zranění obsluhu nebo osob v blízkosti.
- **Při odstraňování uvízlého materiálu, skladování a servisu řetězové pily dodržujte veškeré pokyny. Zkontrolujte, zda je vypnutý spínač a vyjměte baterii.** Neočekávaná aktivace řetězové pily při

odstraňování uvízlého materiálu nebo servisu může vést k vážnému zranění osob.

- **Nikdy nepracujte s řetězovou pilou na stromě, pokud k tomu nejste speciálně vyškoleni.** Použití řetězové pily na stromě bez řádného zaškolení může zvýšit riziko vážného úrazu.

Příčiny zpětného vrhu a opatření obsluhy, která mu zabraňují

Ke zpětnému vrhu může dojít, když špička vodicí lišty narazí na nějaký objekt, nebo když se dřevo sevře a stiskne řetěz pily v řezu. Při kontaktu špičky vodicí lišty s objektem může někdy dojít k náhlému zpětnému odrazu, který vymrští vodicí lištu nahoru a dozadu proti obsluze. Když dojde ke stisknutí řetězu pily podél špičky vodicí lišty, může dojít k rychlému vymrštění vodicí lišty zpátky směrem k obsluze. Obě tyto reakce mohou způsobit, že ztratíte kontrolu nad pilou, a výsledkem může být zranění osob. Nespoléhejte výlučně na bezpečnostní zařízení zabudovaná v pile. Jako uživatel řetězové pily byste měli podniknout několik kroků, aby při řezání nedošlo k nehodě nebo k úrazu. Zpětný vrh je způsoben nesprávným použitím řetězové pily nebo nesprávnými pracovními postupy nebo podmínkami a je možné mu zabránit pomocí níže uvedených opatření:

- **Pilu pevně držte tak, že palce a prsty budou umístěny okolo rukojeť řetězové pily, držte ji oběma rukama a poloha vašeho těla a paže musí být taková, abyste odolali silám zpětného vrhu.** Při správných opatřeních může obsluha síly zpětného vrhu zvládnout. Nepouštějte řetězovou pilu.
- **Nezatahujte se příliš daleko a neřežte nad úrovní ramen.** Tím zabráníte nechtěnému kontaktu špičky s objektem a budete mít lepší kontrolu nad řetězovou pilou v neočekávaných situacích.
- **Používejte výhradně náhradní vodicí lišty a řetězy pily předepsané výrobcem.** Nesprávné náhradní vodicí lišty a řetězy pily mohou způsobit přetržení řetězu nebo zpětný vrh.
- **Dodržujte pokyny výrobce týkající se ostření a údržby řetězu pily.** Snižování síly omezovacích zubů může vést ke zvýšení síly zpětného vrhu.

TYTO POKYNY SI USCHOVEJTE.

Obecné bezpečnostní pokyny



VÝSTRAHA: Před použitím výrobku si přečtěte následující varování.

- Při neopatrném nebo nesprávném použití se stává tento výrobek velmi nebezpečným nástrojem. Tento výrobek může způsobit obsluze a dalším osobám vážné zranění. Je velmi důležité, abyste si prostudovali tento návod k použití a abyste porozuměli jeho obsahu.

¹ Pokud jste vyškoleni ve speciálních postupech řezání a práce a jste řádně zajištěni (výšková plošina, lana, bezpečnostní postroj), můžete se odchýlit od tohoto bezpečnostního předpisu.

- Neprovádějte změny na výrobku bez schválení výrobce. Nepoužívejte výrobek, který někdo pozměnil, a vždy používejte originální příslušenství. Změny, které neschválí výrobce, mohou vést k vážnému zranění nebo usmrcení uživatele či dalších osob.
- Dlouhodobé vdechování výparů z oleje na mazání řetězu a pilin může způsobit zdravotní potíže.
- Tento výrobek vytváří během provozu elektromagnetické pole. Toto pole může za určitých okolností narušovat funkci aktivních či pasivních implantovaných lékařských přístrojů. Za účelem snížení rizika možného vážného nebo smrtelného zranění doporučujeme osobám s implantovanými lékařskými přístroji poradit se před použitím výrobku s lékařem a s výrobcem implantovaného lékařského přístroje.

Bezpečnostní pokyny pro provoz



VÝSTRAHA: Před použitím výrobku si přečtěte následující varování.

- Tyto informace v návodu k používání nikdy nemohou nahradit profesionální znalosti a zkušenosti. Pokud se v nějaké situaci necítíte jistě, vypněte výrobek. Obratěte se na servisního prodejce nebo profesionálního uživatele řetězové pily. Nepouštějte se do žádné práce, pro kterou se necítíte dostatečně kvalifikovaní!
- Pokud máte dotazy ohledně používání výrobku, obraťte se na servisního prodejce nebo společnost Husqvarna. Můžeme vám poskytnout informace o tom, jak výrobek používat efektivně a bezpečně. Pokud možno absolvujte školení ohledně provozu řetězové pily. Váš servisní prodejce, lesnická škola nebo knihovna ve vaší obci vám mohou poskytnout informace o tom, jaké školicí materiály a kurzy jsou k dispozici.
- Před použitím tohoto výrobku musíte porozumět zpětnému vrhu a postupům, jak jej eliminovat. Viz část *Informace o zpětném vrhu na straně 16* a *Časté otázky ohledně zpětného vrhu na straně 17*, kde najdete pokyny.
- Nepoužívejte výrobek, baterii nebo nabíječku, které jsou poškozené nebo nefungují správně.
- Nedotýkejte se otáčejícího se řetězu pily. Může způsobit vážné zranění nebo usmrcení.
- Nikdy výrobek nepoužívejte, když jste unavení, pod vlivem alkoholu či jiných drog nebo když užíváte léky, které mohou negativně ovlivnit váš zrak, odhad, koordinaci nebo úsudek.
- Práce za nepříznivého počasí je únavná a často může zahrnovat další nebezpečí. Kvůli dalším možným nebezpečím nedoporučujeme používat stroj za špatného počasí, například v husté mlze, prudkém dešti, silném mrazu, při riziku výskytu lesků atd.

- Nespouštějte výrobek, aniž by byly vodící lišta, řetěz pily a všechny kryty správně namontovány. Jinak se může hnací řetězové kolo uvolnit a zavinit vážné zranění. Viz část *Montáž na straně 13*, kde najdete pokyny.

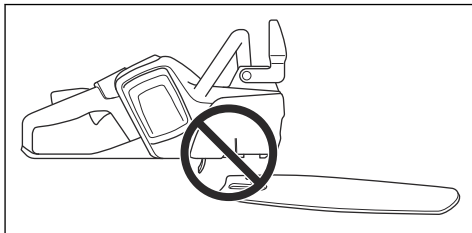

- Někdy třísky uvíznou v krytu hnacího řetězového kola a způsobí zaseknutí řetězu pily. Před čistěním vždy vypněte motor.
- Sledujte své okolí. Zkontrolujte, zda nehrozí nebezpečí, že mohou osoby nebo zvířata přijít do styku s výrobkem nebo ovlivnit vaši kontrolu nad ním.

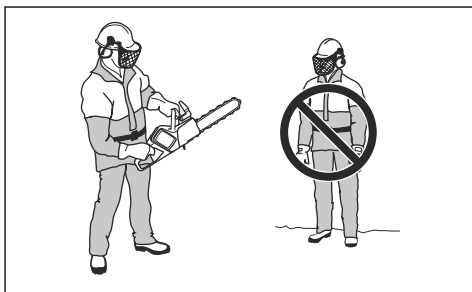

- Nedovolte dětem používat výrobek a pohybovat se v jeho blízkosti. Jelikož lze výrobek snadno spustit, mohou jej spustit i děti, pokud nejsou zcela pod dohledem. To představuje nebezpečí vážného zranění.
- Pokud nemáte výrobek na očích nebo jej hodláte na nějakou dobu opustit, vyjměte baterii.
- Aby bylo možné udržet plnou kontrolu nad výrobkem, je nutné udržovat stabilní postoj. Nepoužívejte výrobek na žebříku nebo na stromě. Nepoužívejte výrobek, pokud nestojíte na stabilním povrchu.
- Práce na stromech vyžaduje použití speciálních řezacích a pracovních postupů, které je třeba dodržovat, aby bylo možné zvýšené nebezpečí poranění. Nikdy nepracujte na stromě bez absolvování speciálního, profesionálního výcviku pro takovou práci, včetně školení v používání bezpečnostního a jiného lezeckého vybavení, například postrojů, lan, pásů, stoupacích želez, karabin apod.

- Nikdy se nepokoušejte zachytit padající větve. Nikdy neřežte na stromě, pokud jste zajištěni pouze jedním lanem. Vždy používejte dvě zajištěná lana.

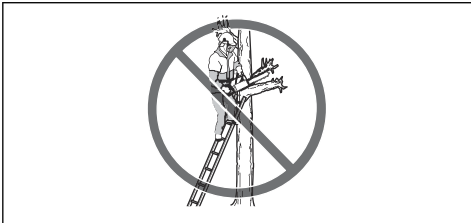

- Pokud nejste při práci pozorní, zvyšuje se nebezpečí zpětného vrhu. K zpětnému vrhu dojde, když se zóna zpětného vrhu na vodící liště dotkne větve stromu nebo jiných předmětů.



- Nedržte výrobek pouze jednou rukou. Tento výrobek nelze bezpečně ovládat jednou rukou.
- Nepoužívejte výrobek nad výškou ramen a nepokoušejte se řezat špičkou lišty.

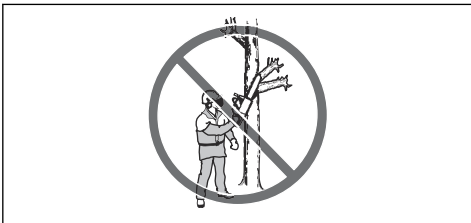

- Nepoužívejte výrobek v situacích, kde nemůžete v případě nehody přivolat pomoc.
- Než začnete výrobek přemísťovat, vypněte jej a aktivujte brzdou řetězu. Držte výrobek s vodící lištou a řetězem pily směrem dozadu. Před přepravou nebo přesunem na jakoukoli vzdálenost nasaďte přepravní kryt na vodící lištu.
- Když pokládáte výrobek na zem, aktivujte brzdou řetězu a zajistěte, abyste na výrobek neustále viděli. Pokud hodláte výrobek opustit na libovolně dlouhou dobu, vypněte jej a vyjměte baterii.
- Hrozí nebezpečí, že piliny uvíznou v hnacím ústrojí. To může způsobit uvíznutí řetězu pily. Před čištěním výrobku jej vždy vypněte a vyjměte baterii.
- Ujistěte se, že se můžete bezpečně pohybovat. Zkontrolujte podmínky a terén kolem sebe, zda se zde nevyskytují překážky, například kořeny, kameny,

větve, příkopy atd. Při práci na svažitém terénu buďte opatrní.

- Při použití nesprávného nebo nesprávně naostřeného řezacího zařízení se zvyšuje hladina vibrací. Při řezání tvrdého dřeva, například listnatých stromů, vznikají silnější vibrace než při řezání měkkého dřeva, jako jsou jehličnaté dřeviny.

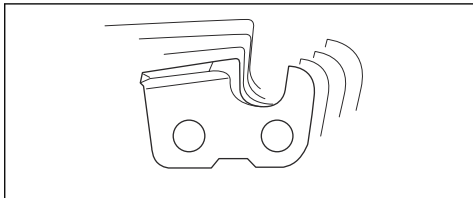

- Nadměrné vystavení vibracím může u osob se zhoršenou funkcí krevního oběhu vést k poruchám oběhového nebo nervového systému. V případě, že byste pocítili příznaky obtíží způsobených nadměrným vystavením vibracím, obraťte se na svého lékaře. Mezi tyto příznaky patří strnulost končetin, ztráta citu, mravenčení, píchání, bolest, zeslábnutí, změna barvy nebo vzhledu pokožky. Tyto příznaky se obvykle objevují v prstech, na rukou nebo v zápěstí a zhoršují se při nízkých teplotách.
- Vyvarujte se situacím, které přesahují vaše schopnosti.
- Není možné uvést každou možnou situaci, se kterou byste se mohli při používání výrobku setkat. Buďte stále opatrní a používejte zdravý rozum.

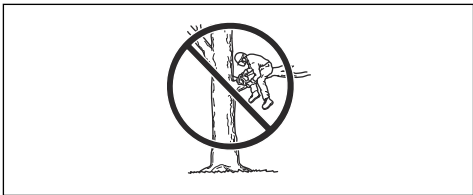

Osobní ochranné prostředky



VÝSTRAHA: Před použitím výrobku si přečtěte následující varování.



- K většině nehod při použití řetězové pily dochází tehdy, když se obsluha dostane do kontaktu s řetězem pily. Během provozu musíte používat schválené osobní ochranné prostředky. Osobní ochranné prostředky nemohou zcela eliminovat nebezpečí úrazu, ale v případě nehody pomáhají snížit míru poranění. Informace o použití doporučeného vybavení získáte u servisního prodejce.
- Váš oděv musí být přiléhavý, ale nesmí vás omezovat v pohybu. Pravidelně kontrolujte stav osobních ochranných prostředků.
- Používejte schválenou ochrannou přilbu.
- Vždy používejte schválenou ochranu sluchu. Dlouhodobé vystavování působení hluku může vést k trvalému poškození sluchu.
- Používejte schválené ochranné brýle nebo ochranný štít na obličej, abyste snížili nebezpečí poranění vymrštěnými předměty. Výrobek může velkou silou vymrštíť různé předměty, např. dřevěné štěpky, malé či větší kusy dřeva atd. To může způsobit vážné zranění, především oči.
- Používejte ochranné rukavice pro práci s pilou.
- Používejte ochranné kalhoty pro práci s pilou.
- Používejte ochrannou obuv pro práci s pilou, s ocelovou špičkou a nekouzavou podrážkou.
- Vždy mějte po ruce lékárničku.
- Nebezpečí jisker. Mějte při sobě hasicí prostředky a lopatku, aby se zabránilo lesním požárům.

Bezpečnostní zařízení na produktu



VÝSTRAHA: Před použitím výrobku si přečtěte následující varování.

- Nepoužívejte výrobek s poškozenými bezpečnostními zařízeními nebo se zařízeními, která nefungují správně.
- Pravidelně kontrolujte bezpečnostní zařízení. Viz část *Údržba a kontroly bezpečnostních zařízení na výrobku na strani 26*.
- Pokud jsou bezpečnostní zařízení poškozená nebo nefungují správně, obraťte se na servis Husqvarna.

Funkce uživatelského rozhraní (542i XP®)

Uživatelské rozhraní zahrnuje vypínač, tlačítko SavE, kontrolku baterie, ukazatel hladiny oleje a varovnou kontrolku. Varovná kontrolka bliká v případě, kdy došlo k aktivaci brzdy řetězu nebo když existuje nebezpečí přetížení. Ochrana proti přetížení dočasně zastaví výrobek a znemožní jeho použití, dokud se nesníží teplota. Pokud varovná kontrolka svítí nepřerušovaně, obraťte se na servis.

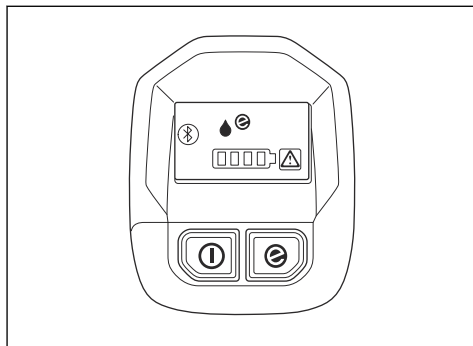

Další informace o uživatelském rozhraní naleznete v části *Jak začít používat aplikaci Husqvarna Connect na strani 15*.

Funkce uživatelského rozhraní (542i XP®G)

Uživatelské rozhraní zahrnuje vypínač, tlačítko SavE, kontrolku baterie, ukazatel hladiny oleje, kontrolku vyhřívání rukojeti a varovnou kontrolku. Varovná kontrolka bliká v případě, kdy došlo k aktivaci brzdy řetězu nebo když existuje nebezpečí přetížení. Ochrana proti přetížení dočasně zastaví výrobek a znemožní jeho použití, dokud se nesníží teplota. Pokud varovná kontrolka svítí nepřerušovaně, obraťte se na servis.

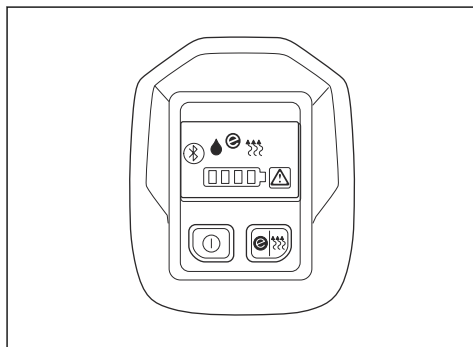

Další informace o uživatelském rozhraní naleznete v části *Husqvarna Connect na strani 15*.

Funkce automatického vypnutí

Výrobek je vybaven funkcí automatického vypnutí, která vypne výrobek, když jej nepoužíváte déle než tři minuty.

Brzda řetězu a chránič levé ruky

Výrobek je vybaven brzdou řetězu, která zastaví řetěz pily, pokud dojde k zpětnému vrhu. Tato brzda snižuje nebezpečí nehod, ale pouze vy jím můžete zabránit.

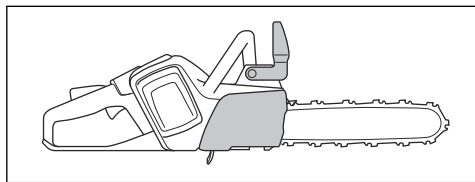

VÝSTRAHA: Vyvarujte se situací, kde hrozí nebezpečí zpětného vrhu. Při použití výrobku buďte opatrní a zajistěte, aby zóna zpětného vrhu na vodící liště nepřišla do styku s jakýmkoli předmětem.

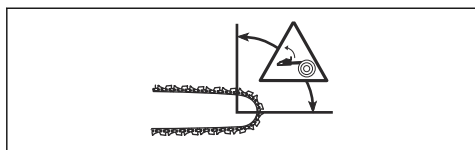

Brzda řetězu (A) může být aktivována vaší levou rukou nebo mechanismem uvolňovaným setrvačností. Zatlačením ochranného krytu levé ruky (B) dopředu aktivujete brzdu řetězu ručně. Tento pohyb aktivuje pružinový mechanismus, který zastaví hnací řetězové kolo.

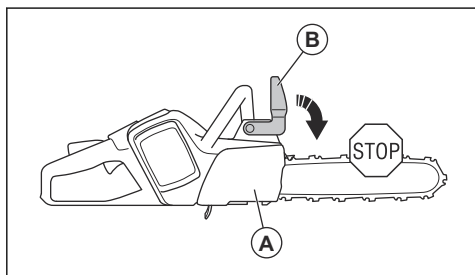

Způsob aktivace brzdy řetězu závisí na síle zpětného rázu a poloze výrobku. Pokud dojde k silnému zpětnému vrhu, když je zóna zpětného vrhu nejdále od vás, brzda řetězu se aktivuje setrvačností. Pokud je zpětný vrh malý nebo je zóna zpětného vrhu blíže k vám, aktivujte brzdu řetězu manuálně levou rukou.



Používejte brzdu řetězu jako parkovací brzdu, když spouštíte výrobek a když se pohybujete na krátké vzdálenosti. Tím se sníží nebezpečí, že vy nebo osoba poblíž přijde do kontaktu s řetězem pily.

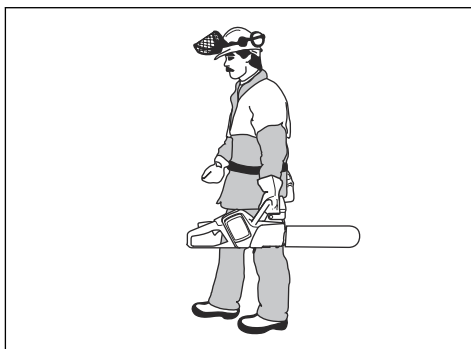

Zatažením ochranného krytu levé ruky dozadu deaktivujete brzdu řetězu.

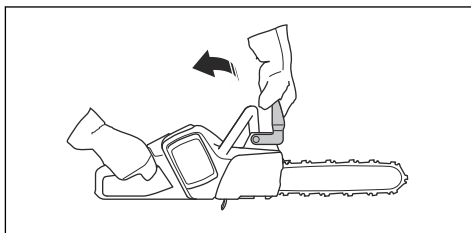

Zpětný vrh může být zcela nečekaný a velmi silný. Většina zpětných vrhů je však slabších a neaktivuje vždy brzdu řetězu. Pokud během používání výrobku

dojde ke zpětnému vrhu, držte pevně rukojeti a nedovolte, aby vám vypadly z ruky.

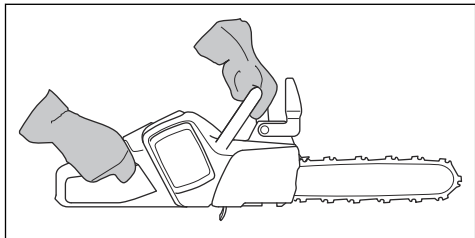

Ochranný kryt levé ruky také snižuje nebezpečí zasažení řetězem pily, pokud ruka upustí přední rukojet.

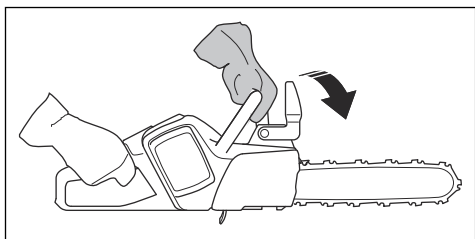

V poloze pro kácení nemůžete aktivovat brzdou řetězu rukou. Brzda řetězu se v této poloze aktivuje pouze mechanismem uvolňovaným setrvačností.

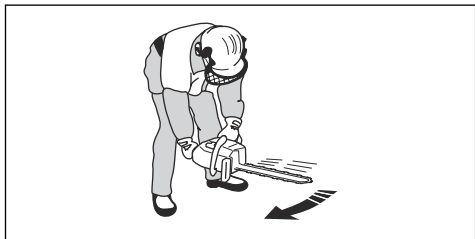

Pojistka páčky spínače

Pojistka páčky spínače brání nechtěné aktivaci páčky spínače. Pokud zatlačíte pojistku páčky spínače dopředu (A) a poté pojistku páčky spínače přitlačíte k rukojeti (B), páčka spínače (C) se uvolní. Při uvolnění rukojeti se páčka spínače a pojistka páčky spínače vrátí zpět do svých původních poloh.

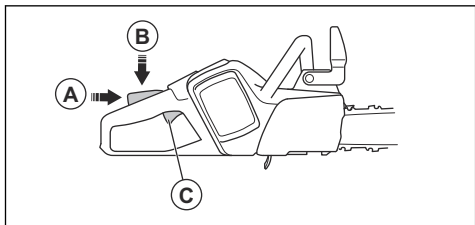

Zachycovač řetězu

Zachycovač řetězu zachytí řetěz pily, pokud se přetrhne nebo uvolní. Pokud máte správně napnutý řetěz pily, riziko se snižuje. Nebezpečí můžete také snížit správnou údržbou vodící lišty a řetězu pily. Pokyny jsou uvedeny v části *Montáž na strani 13* a *Údržba na strani 25*.

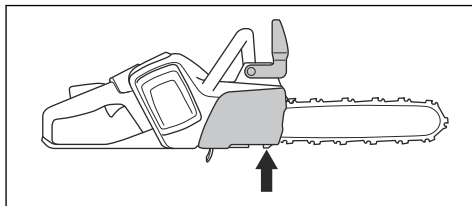

Chráníč pravé ruky

Chráníč pravé ruky funguje jako ochrana ruky, pokud se řetěz pily přetrhne nebo uvolní. Chrání vás také proti větším a větvičkám při použití výrobku.

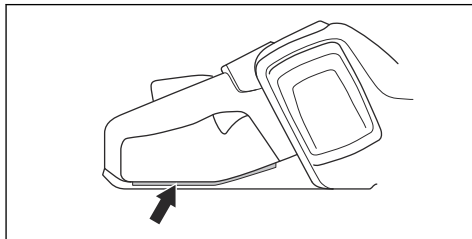

Bezpečnostní pokyny týkající se baterií



VÝSTRAHA: Před použitím výrobku si přečtete následující varování.

- Použijte výhradně baterie BLi, které doporučujeme pro váš výrobek. Viz část *Príslušenství na strani 36*. Baterie jsou softwarově zašifrovány.
- Používejte pouze baterie BLi, které jsou dobíjecí a vhodné jako zdroj napájení pro související výrobky Husqvarna. Viz část *Príslušenství na strani 36*. Abyste zabránili zranění, nepoužívejte baterii jako zdroj napájení pro jiná zařízení.
- Nebezpečí úrazu elektrickým proudem. Svrky baterie nepřipojujte ke klíčům, šroubkům nebo jiným kovovým předmětům. Může to způsobit zkrat baterie.
- Nepoužívejte baterie, které nejsou dobíjecí.
- Nevkládejte do větracích otvorů baterie žádné předměty.
- Chraňte baterii před sluncem, teplem nebo otevřeným ohněm. Baterie může způsobit popáleniny nebo chemické popáleniny.
- Chraňte baterii před deštěm a vlhkým prostředím.
- Chraňte baterii před mikrovlnami a vysokým tlakem.

- Baterii nikdy nerozebírejte nebo nerozbíjejte.
- Zamezte kontaktu kůže s akumulátorovou kyselinou. Akumulátorová kyselina způsobuje zranění, poleptání a popálení kůže. Pokud se vám akumulátorová kyselina dostane do očí, nemněte si je, ale vyplachujte je velkým množstvím vody po dobu minimálně 15 minut. Pokud dojde ke styku kůže s akumulátorovou kyselinou, musíte omýt pokožku velkým množstvím vody a mýdla. Vyhledejte lékařskou pomoc.
- Baterii používejte při teplotě -10 až 40 °C.
- Baterii ani nabíječku baterií nečistěte vodou. Viz část *Kontrola baterie a držáku baterie na strani 28*.
- Nepoužívejte výrobek, který je poškozený nebo nefunguje správně.
- Baterie uchovávejte mimo dosah kovových předmětů, jako jsou např. hřebíky, šrouby nebo šperky.
- Uchovávejte baterie mimo dosah dětí.

Bezpečnostní pokyny pro nabíječku baterií



VÝSTRAHA: Před použitím výrobku si přečtěte následující varování.

- Pokud nejsou bezpečnostní pokyny dodržovány, hrozí nebezpečí úrazu elektrickým proudem nebo zkrat.
- Používejte schválenou uzemněnou zásuvku, která není poškozená.
- Nepoužívejte nabíječku, která nebyla dodána s výrobkem. Při nabíjení náhradních baterií Husqvarna BLi používejte výhradně nabíječky Husqvarna QC.
- Nabíječku baterií nerozebírejte.
- Nepoužívejte nabíječku baterií, která je poškozená nebo nefunguje správně.
- Nabíječku nezvedejte pomocí napájecího kabelu. Když nabíječku baterií odpojujete z elektrické zásuvky, tahejte za zástrčku. Netahejte za napájecí kabel.
- Všechny kabely včetně prodlužovacích udržte mimo dosah vody, oleje a ostrých hran. Dejte pozor, aby nebyl kabel přivřen ve dveřích, nezachytil se za plot a podobně.
- Nabíječku nepoužívejte v blízkosti hořlavých nebo korozivních materiálů. Zkontrolujte, zda není nabíječka baterií poškozená. V případě, že zaznamenáte kouř nebo požár, vytáhněte zástrčku kabelu nabíječky baterií ze zásuvky.
- Baterii nabíjejte pouze uvnitř, a to v místech s dobrým prouděním vzduchu a mimo dosah slunečního světla. Nenabíjejte baterii venku. Nenabíjejte baterii ve vlhkém prostředí.
- Používejte nabíječku baterií pouze v místech, kde je teplota v rozsahu 5 až 40 °C. Nabíječku používejte v dobře větraném, suchém a bezprašném prostředí.

- Nevkládejte do chladicích otvorů nabíječky baterií žádné předměty.
- Nepřipojujte svorky nabíječky baterií ke kovovým předmětům, protože by mohlo dojít ke zkratování nabíječky.
- Používejte schválené a nepoškozené elektrické zásuvky.

Bezpečnostní pokyny pro údržbu



VÝSTRAHA: Před prováděním údržby výrobku si přečtěte následující varování.

- Před prováděním údržby, kontroly nebo montáže výrobku vyjměte baterii.
- Obsluha smí provádět pouze takové údržbářské a servisní úkony, které jsou popsány v tomto návodu k používání. Před provedením údržby a servisu většího rozsahu se obraťte na servisního prodejce.
- Baterii ani nabíječku baterií nečistěte vodou. Silné čisticí prostředky mohou způsobit poškození plastových dílů.
- Pokud byste neprováděli údržbu, podstatně by se zkrátil životní cyklus výrobku a zvýšilo se nebezpečí nehod.
- K provedení servisu a oprav je nutné speciální školení, zejména co se týče bezpečnostních zařízení. Pokud není možné po provedení údržby schválit všechny kontroly uvedené v tomto návodu k používání, obraťte se na servisního prodejce. Garantujeme, že jsou pro váš výrobek k dispozici profesionální opravy a servis.
- Používejte pouze originální náhradní díly.

Bezpečnostní pokyny pro řezací zařízení



VÝSTRAHA: Před použitím výrobku si přečtěte následující varování.

- Používejte výhradně schválené kombinace vodičů lišty a řetězu pily a nástroje na broušení. Viz pokyny v části *Technické údaje na strani 35*.
- Při používání nebo údržbě řetězu pily noste ochranné rukavice. Zranění může způsobit i řetěz pily, který se nepohybuje.
- Udržujte řezací zuby správně naostřené. Postupujte podle pokynů a používejte doporučené vodítko pilníku. Poškozený nebo nesprávně naostřený řetěz pily zvyšuje nebezpečí nehod.

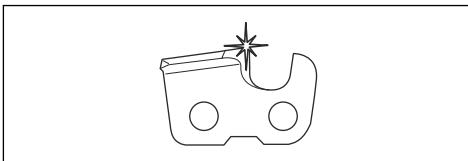

- Udržujte správnou výšku omezovacích zubů. Dodržujte naše pokyny a používejte doporučené nastavení výšky omezovacích zubů. Příliš velké nastavení výšky omezovacích zubů zvyšuje nebezpečí zpětného vrhu.

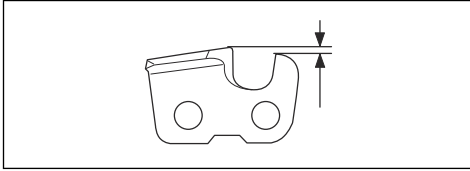

- Zkontrolujte, zda je pilový řetěz správně napnutý. Pokud není řetěz pily správně napnutý na vodící liště, může se z lišty uvolnit. Nesprávné napnutí řetězu pily zvyšuje opotřebení vodící lišty, řetězu pily a hnacího řetězového kola. Další informace naleznete v části *Seřízení napnutí řetězu pily na straní 30*.

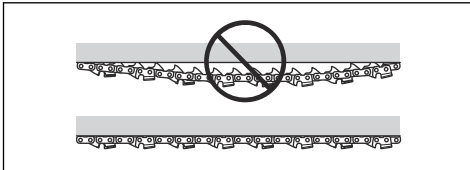

- Pravidelně provádějte údržbu řezacího zařízení a udržujte jej řádně namazané. Pokud není řetěz pily řádně mazán, zvyšuje se opotřebení vodící lišty, řetězu pily a hnacího řetězového kola.

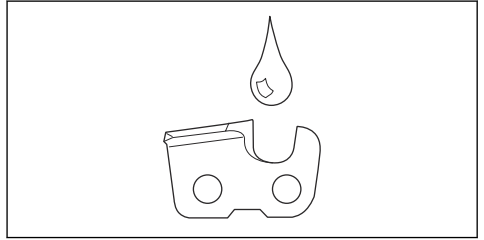

Montáž

Montáž vodící lišty a pilového řetězu



VÝSTRAHA: Před montáží a údržbou výrobku vždy vyjměte baterii.

1. Uvolněte brzdu řetězu.

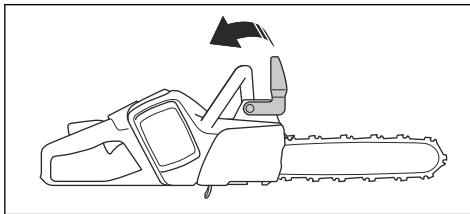

2. Povolte matici lišty a sejměte kryt hnacího řetězového kola a přepravní kroužek (A).

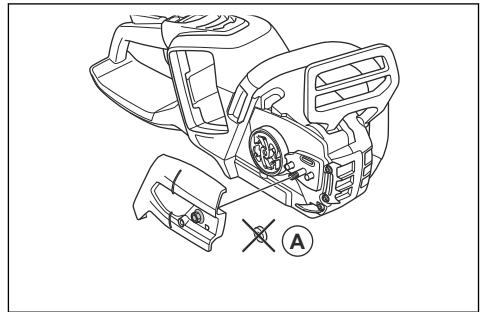

3. Vložte vodící lišty na vrchní část šroubu lišty. Posuňte vodící lišty do nejzazší polohy. Zvedněte pilový řetěz nad hnací řetězové kolo a zaveďte jej do drážky ve vodící liště. Začněte na horní straně vodící lišty.

4. Zkontrolujte, zda břity na řezacích zubech směřují na horním okraji vodicí lišty dopředu.

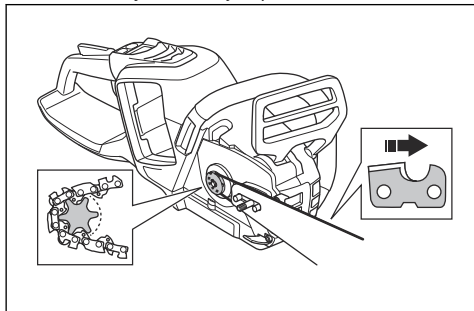

5. Nasadíte kryt hnacího řetězového kola a zasuňte trn napínače řetězu do otvoru ve vodicí liště.
6. Zkontrolujte, zda vodicí články pilového řetězu správně zapadají do hnacího řetězového kola.
7. Zkontrolujte, zda je řetěz pily řádně nasazen v drážce vodicí lišty.
8. Utáhněte prsty matici lišty.
9. Napněte pilový řetěz. Viz část *Seřízení napnutí řetězu pily na strani 30*, kde najdete pokyny.

Montáž zubové opěrky

Ohledně montáže zubové opěrky se obraťte na servisního prodejce.

Montáž krytu přívodu vzduchu

Pokud řezáte materiály, které způsobují velké množství prachu a malých částic ve vzduchu, doporučuje se použít kryt přívodu vzduchu.

1. Podržte kryt přívodu vzduchu na krytu ventilátoru. Otvor v krytu přívodu vzduchu se musí nacházet na pravé straně otvoru v krytu ventilátoru.
2. Opatrně zatlačte kryt přívodu vzduchu proti krytu ventilátoru, dokud neuslyšíte cvaknutí.

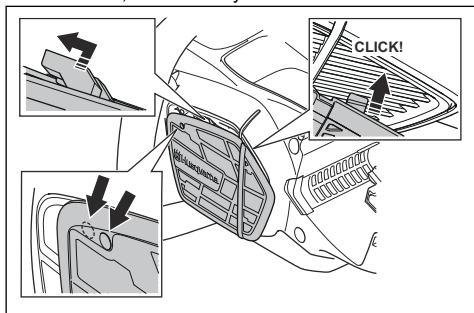

3. Zatlačte kryt přívodu vzduchu doleva tak, aby byly otvory zarovnané.

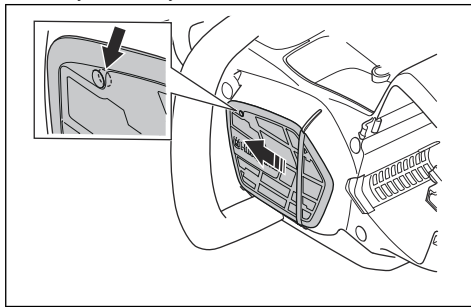

4. Namontujte šroub.

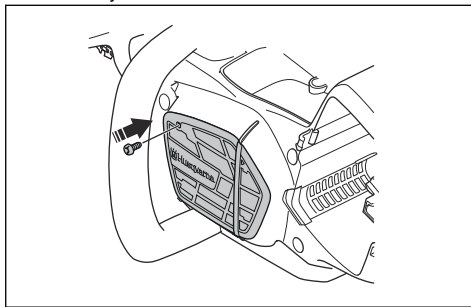

Úvod



VÝSTRAHA: Než začnete s výrobkem pracovat, přečtěte si důkladně kapitulu o bezpečnosti.

Husqvarna Connect

Husqvarna Connect je bezplatná aplikace pro mobilní zařízení. Aplikace Husqvarna Connect dodá vašemu výrobku Husqvarna doplňkové funkce.

- Rozšířené informace o výrobku.
- Informace o dílech a servisu a nápověda pro tyto položky.

Bezdrátová technologie Bluetooth®

Výrobky s vestavěnou bezdrátovou technologií Bluetooth® se mohou připojit k mobilním zařízením a mohou využívat další funkce aplikace Husqvarna Connect.

Symbol bezdrátové technologie *Bluetooth®* se rozsvítí, když je vaše mobilní zařízení připojeno k výrobku.



Jak začít používat aplikaci Husqvarna Connect

1. Stáhněte si aplikaci Husqvarna Connect do svého mobilního zařízení.
2. V aplikaci Husqvarna Connect se zaregistrujte.
3. Při připojování a registraci výrobku postupujte podle pokynů v aplikaci Husqvarna Connect.

Povšimněte si: Aplikace Husqvarna Connect není dostupná ke stažení na všech trzích. Další informace získáte u svého prodejce poskytujícího servis.

Kontrola funkcí před použitím výrobku

1. Zkontrolujte brzdu řetězu (A), aby bylo zajištěno, že funguje správně a není poškozená.
2. Zkontrolujte chránič pravé ruky (B), aby bylo zajištěno, že není poškozený.
3. Zkontrolujte páčku spínače a pojistku páčky spínače (C), aby bylo zajištěno, že fungují správně a nejsou poškozené.
4. Proveďte kontrolu klávesnice (D) a vyzkoušejte, zda funguje správně.

5. Zkontrolujte, zda na rukojetích (E) není přítomen olej.
6. Zkontrolujte, zda jsou všechny díly správně připevněné, nejsou poškozené nebo nechybí.
7. Zkontrolujte zachycovač řetězu (F), aby bylo zajištěno, že je řádně připevněný.
8. Zkontrolujte napnutí řetězu (G).
9. Nabijte baterii (H) a zkontrolujte, zda je správně instalovaná ve výrobku.
10. Zkontrolujte, zda se řetěz pily zastaví, když uvolníte páčku spínače.

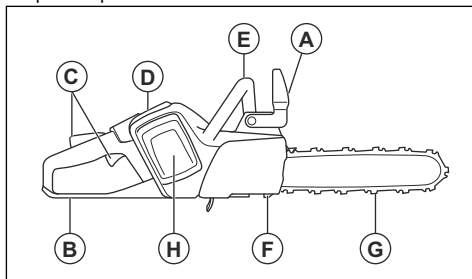

Používání správného oleje na mazání řetězu



VÝSTRAHA: Nepoužívejte vyjetý olej, který může způsobit zranění nebo poškodit životní prostředí. Vyjetý olej také způsobuje poškození čerpadla oleje, vodicí lišty a řetězu pily.



VÝSTRAHA: Pokud není mazání řezacího zařízení dostatečné, řetěz pily se může přetřhnout. Nebezpečí vážného zranění či smrti obsluhy.



VÝSTRAHA: Použijte správný olej na mazání řetězu, aby mohla tato funkce správně fungovat. Při výběru oleje na mazání řetězu se poraďte se servisním prodejcem.

- Použitím oleje na mazání řetězu Husqvarna docílíte maximální životnosti řetězu pily a zabráníte negativním dopadům na životním prostředí. Pokud není olej Husqvarna k dispozici, doporučujeme používat standardní olej na mazání řetězu.
- Použijte olej na mazání řetězu s dobrou přilnavostí k řetězu pily.
- Použijte olej na mazání řetězu se správným rozsahem viskozity podle teploty vzduchu.



VAROVÁNÍ: Při teplotách nižších než 0 °C (32 °F) jsou některé oleje příliš husté, což může způsobit poškození součástí čerpadla oleje.

- Používejte doporučené řezací zařízení. Další informace naleznete v části *Příslušenství na strani 36*.
- Odšroubujte víčko nádrže oleje na mazání řetězu.
- Doplňte olej do nádrže oleje na mazání řetězu.
- Řádně utáhněte víčko.

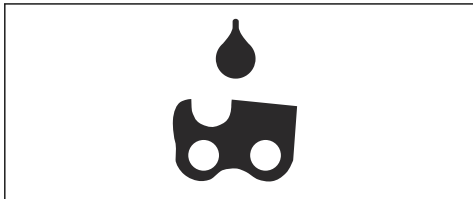

Povšimněte si: Umístění nádrže oleje na mazání řetězu na výrobku naleznete v části *Popis výrobku na strani 2*.

Připojení nabíječky baterií

1. Připojte nabíječku baterií ke zdroji s napětím a frekvencí uvedenými na typovém štítku.
2. Zapojte zástrčku do uzemněné elektrické zásuvky. Kontrolka LED na nabíječce baterií jednou zeleně blikne.

Povšimněte si: Baterie se nebude nabíjet, pokud je teplota baterie vyšší než 50 °C (122 °F). Pokud teplota překročí 50 °C (122 °F), nabíječka baterií ochladí, než ji začne nabíjet.

Připojení baterie k nabíječce baterií

Povšimněte si: Před prvním použitím nabijte baterii. Nová baterie je nabitá pouze na 30 %.

1. Zkontrolujte, zda je baterie suchá.
2. Vložte baterii do nabíječky baterií.

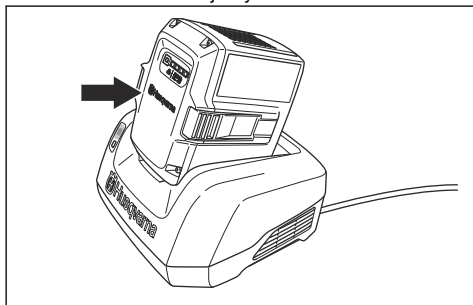

3. Zkontrolujte, zda se rozsvítí zelená kontrolka nabíjení na nabíječce. To znamená, že je baterie správně připojena k nabíječce baterií.

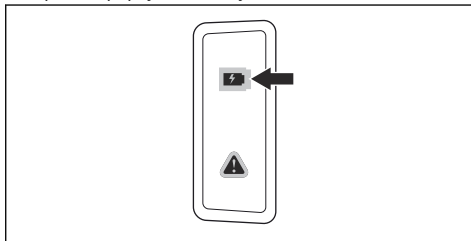

4. Když svítí všechny kontrolky LED baterie, baterie je plně nabitá.

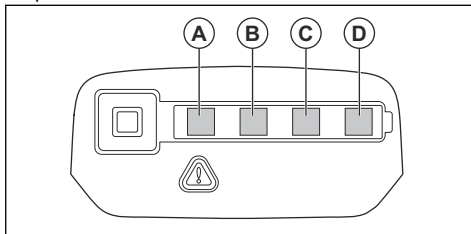

5. Když nabíječku baterií odpojujete z elektrické zásuvky, tahejte za zástrčku. Netahejte za kabel.
6. Vyměňte baterii z nabíječky.

Povšimněte si: Další informace naleznete v návodech přiložených k baterii a nabíječce baterií.

Informace o zpětném vrhu



VÝSTRAHA: Zpětný vrh může způsobit obsluhu a dalším osobám vážné zranění. Abyste snížili nebezpečí, musíte znát příčiny zpětného vrhu a vědět, jak jim předejít.

K zpětnému vrhu dochází, pouze pokud se zóna zpětného vrhu na vodicí liště dotkne nějakého předmětu. K zpětnému vrhu může dojít náhle a velkou silou, která odmrští výrobek proti uživateli.

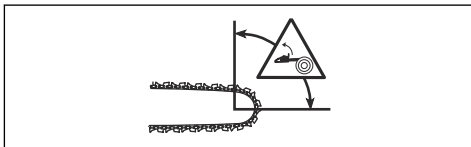

K zpětnému vrhu vždy dochází v rovině řezu vodicí lišty. Výrobek je odmrštěn proti uživateli, ale může dojít také

k pohybu jiným směrem. Směr pohybu závisí na typu použití výrobku v době, kdy dojde k zpětnému vrhu.



K zpětnému vrhu dochází, pouze pokud se zóna zpětného vrhu na vodící liště dotkne nějakého předmětu. Nedovolte, aby zóna zpětného vrhu narazila do jakéhokoli předmětu.

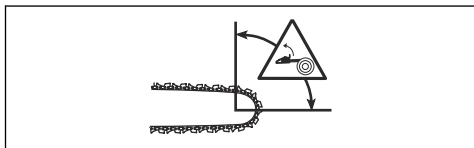

Menší poloměr špičky vodící lišty snižuje sílu zpětného vrhu.

Používejte řetěz pily s nízkým zpětným vrhem pro snížení účinků zpětného vrhu. Nedovolte, aby zóna zpětného vrhu narazila do jakéhokoli předmětu.



VÝSTRAHA: Žádný řetěz pily zcela nezabrání zpětnému vrhu. Vždy dodržujte pokyny.

Časté otázky ohledně zpětného vrhu

- **Aktivuje má ruka brzdu řetězu vždy v případě zpětného vrhu?**

Ne. Je nezbytné vyvinout určitou sílu k zatlačení ochranného krytu levé ruky dopředu. Pokud nevyvinete nezbytnou sílu, brzda řetězu se neaktivuje. Během práce také musíte stále držet rukojeť výrobku oběma rukama. Pokud nastane zpětný vrh, je možné, že brzda řetězu nezastaví řetěz pily dřívě, než do vás narazí. Existují také určité polohy, ve kterých nemůže vaše ruka narazit do ochranného krytu levé ruky a aktivovat tak brzdu řetězu.

- **Aktivuje vždy mechanismus uvolňovaný setrvačností brzdu řetězu při zpětném vrhu?**

Ne. Zprv musí správně fungovat brzda řetězu. Pokyny pro provádění kontroly brzdy řetězu naleznete v části *Údržba a kontroly bezpečnostních*

zařízení na straně 26. Doporučujeme vám provést tento postup před každým použitím výrobku. Za druhé musí být zpětný vrh silný, aby aktivoval brzdu řetězu. Pokud je brzda řetězu příliš citlivá, může se aktivovat během náročného provozu.

- **Ochrání mne brzda řetězu v případě zpětného vrhu vždy před zraněním?**

Ne. Brzda řetězu musí správně fungovat, aby mohla zajišťovat ochranu. Brzda řetězu se musí také během zpětného vrhu aktivovat, aby mohla zastavit řetěz pily. Pokud se nacházíte poblíž vodící lišty, je možné, že brzda řetězu nemusí mít dostatek času, aby zastavila řetěz pily, než vás zasáhne.



VÝSTRAHA: Zpětnému vrhu můžete zabránit pouze vy a správné pracovní postupy.

Spuštění výrobku

1. Zkontrolujte páčku spínače a pojistku páčky spínače. Viz část *Kontrola pojistky páčky spínače na straně 27.*
2. Aktivujte brzdu řetězu.

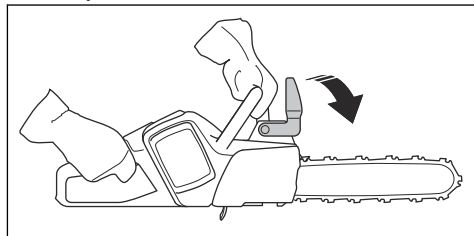

3. Vložte baterii do držáku baterie.

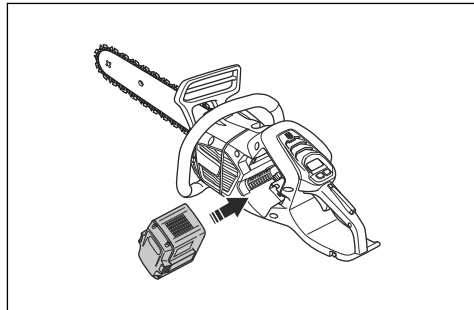

VAROVÁNÍ: Zkontrolujte, zda je baterie správně vložena do držáku baterie. Pokud nelze baterii snadno zasunout do držáku baterie, není vložena správně.

4. Zatlačte na dolní část baterie, dokud neuslyšíte cvaknutí.

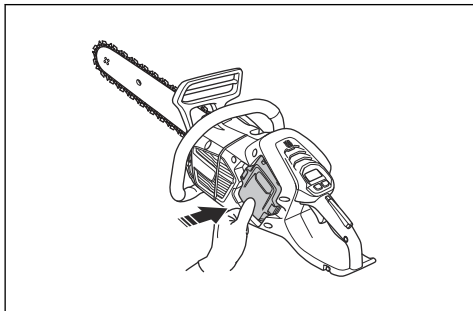

5. Stiskněte vypínač, dokud se nerozsvítí zelená kontrolka LED.



6. Zatažením ochranného krytu levé ruky dozadu deaktivujete brzdou řetězu.

Použití funkce SavE

Funkce SavE snižuje rychlost řetězu a výkon výrobku.

1. Rychle stiskněte tlačítko SavE. Rozsvítí se zelená kontrolka LED.
2. Opětovným stiskem tlačítka SavE funkci vypnete. Zelená kontrolka LED zhasne.



Zapnutí a vypnutí vyhřívání rukojetí (542i XP®G)

Výrobek je vybaven vyhříváními rukojetími.

- Stisknutím tlačítka SavE na 1 sekundu aktivujete vyhřívání rukojetí. Rozsvítí se kontrolka vyhřívání rukojetí.



- Rychlým stisknutím tlačítka SavE deaktivujete vyhřívání rukojetí. Kontrolka vyhřívání rukojetí zhasne.

Ukazatel hladiny oleje

Ukazatel hladiny oleje ukazuje, kdy je třeba doplnit olej na mazání řetězu.

1. Po rozsvícení ukazatele hladiny oleje doplňte olej na mazání řetězu. Viz část *Používání správného oleje na mazání řetězu na straně 15*.
2. Spusťte výrobek a počkejte 1–2 minuty. Ukazatel hladiny oleje zhasne.

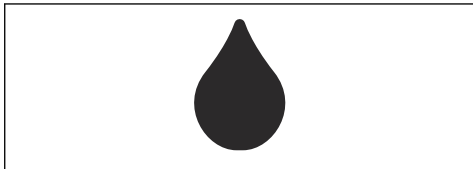

Zastavení výrobku

1. Stiskněte a podržte vypínač, dokud zelená kontrolka LED nezhasne.

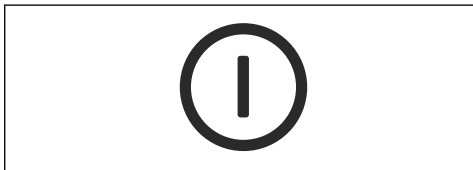

2. Stiskněte tlačítka pro uvolnění baterie a vyjměte baterii z držáku baterie, abyste zabránili neúmyslnému spuštění.

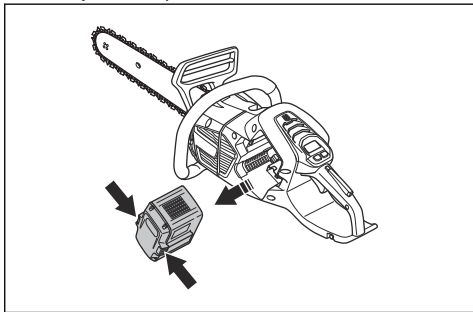

Řez nabíhajícími a odbíhajícími řetězy

Dřevo můžete přefíznot ze 2 různých poloh.

- Řezání nabíhajícími řetězem je, když řežete dolní částí vodící lišty. Řetěz pily při řezání stromu táhne výrobek od uživatele. V této poloze máte lepší

kontrolu nad výrobkem a polohou zóny zpětného vrhu.

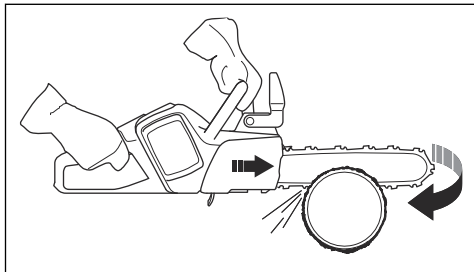

- Řezání odbíhajícím řetězem je, když řežete horní částí vodící lišty. Řetěz pily tlačí výrobek směrem k uživateli.

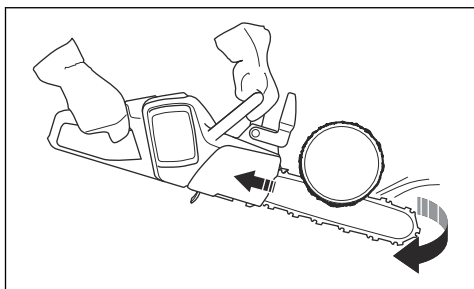

VÝSTRAHA: Pokud dojde k sevření řetězu pily v kmeni, výrobek může být zatlačen proti vám. Držte pevně výrobek a zkontrolujte, zda se zóna zpětného vrhu na vodící liště nedotýká stromu a nemůže způsobit zpětný vrh.

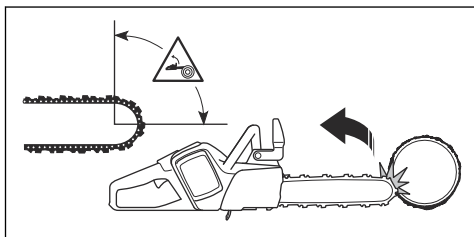

Technika řezání



VÝSTRAHA: Při řezání používejte plný výkon a po každém řezu snižte otáčky na volnoběžně.



VAROVÁNÍ: Nenechávejte motor běžet příliš dlouho bez zátěže. Můžete tím poškodit motor.

1. Položte kmen na pracovní kozu nebo ližiny.

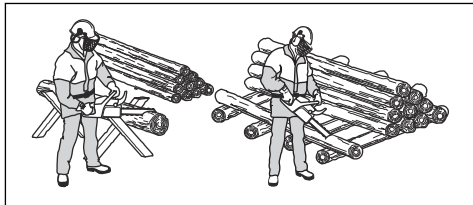

VÝSTRAHA: Neřežte kmeny na hromadě. Zvyšuje se tak nebezpečí zpětného vrhu a může dojít k vážnému zranění nebo usmrcení.

2. Odstraňte pořezané kusy z pracovní oblasti.



VÝSTRAHA: Pořezané kusy v pracovní oblasti zvyšují nebezpečí zpětného vrhu a ztráty rovnováhy.

Použití zubové opěrky

1. Zatlačte zubovou opěrku do kmene stromu.
2. Použijte plný výkon a otáčejte výrobkem. Zubovou opěrku mějte opřenou o kmen. Tento postup usnadňuje použití síly potřebné k prořezání kmene.

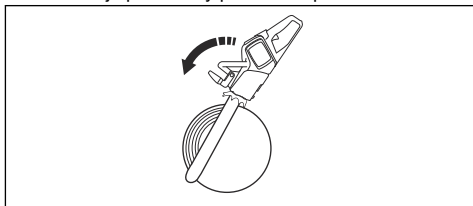

Řezání kmene na zemi

1. Řežte kmen nabíhajícím řetězem. Udržujte plný výkon, ale buďte připraveni na možnost náhlé nehody.

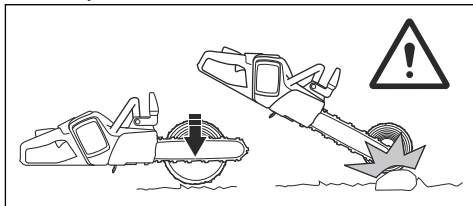

VÝSTRAHA: Při dokončování řezu dbejte na to, aby řetěz pily nezavadil o zem.

2. Proveďte řez přibližně do $\frac{1}{3}$ kmene a přestaňte řezat. Otočte kmen a řežte z opačné strany.

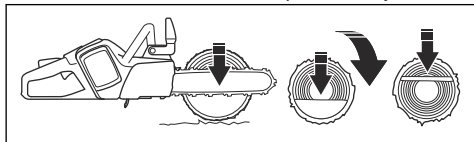

Řezání kmene podepřeného na jednom konci



VÝSTRAHA: Dbejte na to, aby kmen během řezání nepraskl. Dodržujte níže uvedené pokyny.

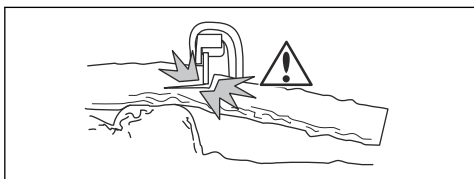

1. Řežte odbíhajícím řetězem do přibližně $\frac{1}{3}$ kmene.
2. Řežte nabíhajícím řetězem, dokud se oba řezy nepropojí.

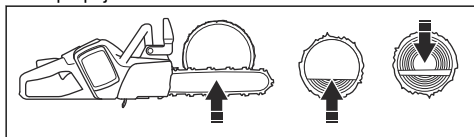

Řezání kmene podepřeného na dvou koncích



VÝSTRAHA: Dbejte na to, aby se řetěz pily během řezání nezachytil v kmeni. Dodržujte níže uvedené pokyny.

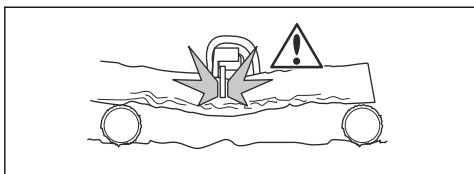

1. Řežte nabíhajícím řetězem do přibližně $\frac{1}{3}$ kmene.
2. Přerážněte zbývající část kmene odbíhajícím řetězem a dokončete řez.

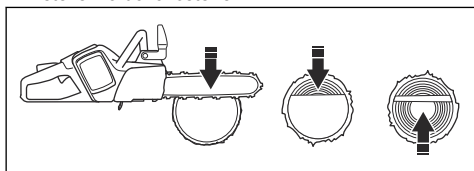

VÝSTRAHA: Pokud se řetěz pily zachytí v kmeni, vypněte motor. Pomocí páky rozevřete řez a vyjměte výrobek. Nepokoušejte se vytáhnout výrobek rukou. Může dojít ke zranění při náhlém uvolnění výrobku.

Technika odvětvování

Povšimněte si: Při řezání silných větví použijte techniku řezání. Další informace naleznete v části *Technika řezání na strani 19*.



VÝSTRAHA: Při použití techniky odvětvování hrozí vysoké riziko nehody. Informace, jak předejít zpětnému vrhu, naleznete v části *Informace o zpětném vrhu na strani 16*.



VÝSTRAHA: Řežte větve jednu po druhé. Při odstraňování malých větví dávejte pozor a neřežte keře nebo mnoho malých větviček najednou. Malé větvičky se mohou zachytit v řetězu pily a bránit bezpečnému provozu výrobku.

Povšimněte si: V případě potřeby řežte větve po částech. Menší větve (A) a (B) pořežte předtím, než začnete řezat větve u kmene (C).

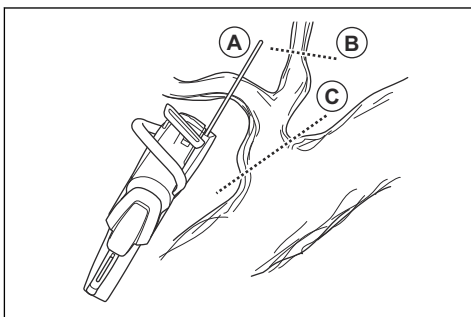

1. Odstraňte větve na pravé straně kmene.
 - a) Držte vodicí lištu na pravé straně kmene a udržujte tělo výrobku proti kmeni.

- b) Zvolte vhodnou techniku řezání pro příslušné napružení ve větvi.

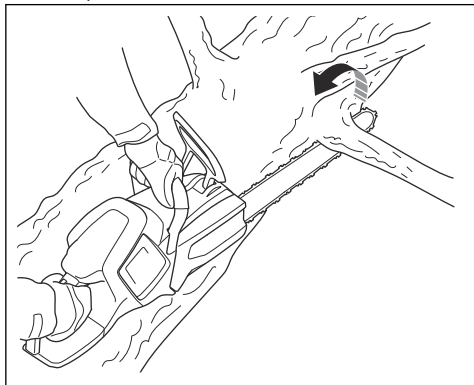

VÝSTRAHA: Pokud si nejste jisti, jak přerušit větev, požádejte nejprve o radu profesionálního uživatele řetězové pily.

2. Odstraňte větve v horní části kmene.

- a) Přidržíte výrobek na kmeni a vedte vodící lištu podél kmene.
b) Řežte odbíhajícím řetězem.

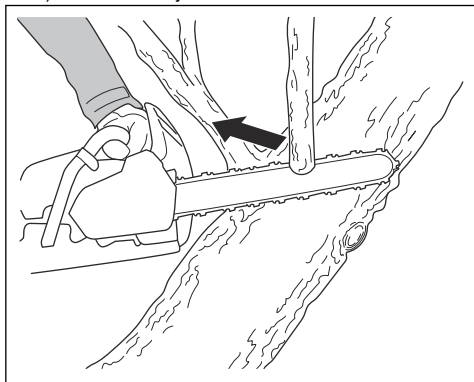

3. Odstraňte větve na levé straně kmene.

- a) Zvolte vhodnou techniku řezání pro příslušné napružení ve větvi.

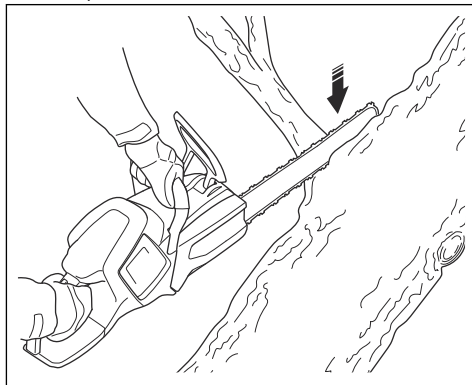

VÝSTRAHA: Pokud si nejste jisti, jak přerušit větev, požádejte nejprve o radu profesionálního uživatele řetězové pily.

Pokyny pro řezání napružených větví naleznete v části *Řezání napružených stromů a větví na straně 24.*

Kácení stromů



VÝSTRAHA: Kácení stromů mohou provádět pouze zkušení pracovníci. Pokud možno absolvujte školení v používání řetězové pily. Další znalosti vám mohou předat uživatelé s většími zkušenostmi.

Udržování bezpečné vzdálenosti

1. Okolní osoby udržujte v bezpečné vzdálenosti, minimálně 2 1/2 délky stromu.

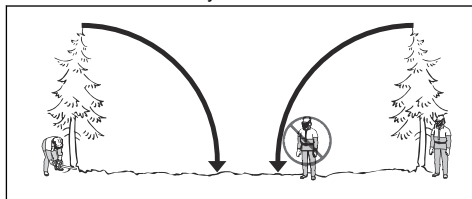

2. Zajistěte, aby se v této nebezpečné zóně před nebo během kácení nevyskytovaly další osoby.

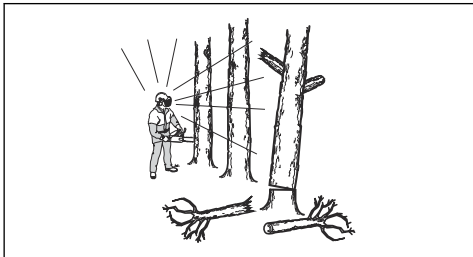

Určení směru kácení

1. Určete, jakým směrem chcete, aby strom spadl. Cílem je pokácet strom na místo, kde můžete co nejdříve provést odvětvění a rozřezat kmen. Je také důležité, abyste zde měli stabilní postoj a mohli se bezpečně pohybovat.



VÝSTRAHA: Pokud je nebezpečné nebo nemožné pokácet strom v přirozeném směru, pokácejte jej v jiném směru.

2. Určete přirozený směr pádu stromu. Například náklon a ohnutí stromu, směr větru, rozmístění větví a váha sněhu.
3. Zkontrolujte, zda nejsou v okolí překážky, například jiné stromy, elektrická vedení, silnice anebo budovy.
4. Prohlédněte strom a hledejte známky hniloby na kmeni.



VÝSTRAHA: Hniloba na kmeni představuje nebezpečí, že strom spadne před dokončením řezu.

5. Zkontrolujte, zda nejsou na stromě poškozené nebo odumřelé větve, které by se mohly zlomit a spadnout na vás při kácení.
6. Nedovolte, aby strom spadl na jiný stojící strom. Odstraňování zaklesnutého stromu je nebezpečné a hrozí velké nebezpečí nehody. Další informace naleznete v části *Uvolnění zaklesnutého stromu na strani 24.*

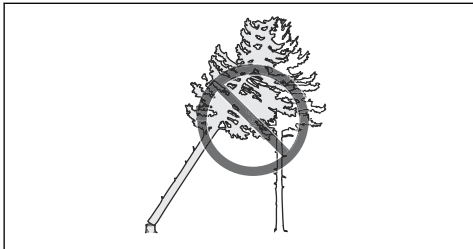

VÝSTRAHA: Během kritických činností kácení musíte okamžitě po dokončení řezání odklopit ochranu sluchu. Je to důležité, abyste slyšeli zvuky a výstražné signály.

Čištění kmene a ústupové cesty

Odříznete všechny větve od výšky ramen dolů.

1. Řežte nabíhajícím řetězem shora dolů. Dbejte na to, aby byl strom mezi vámi a výrobkem.

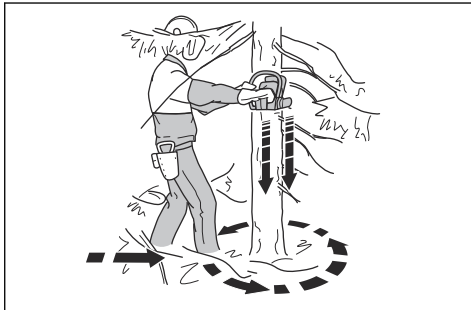

2. Odstraňte podrost z pracovní oblasti kolem stromu. Odstraňte pořezaný materiál z pracovní oblasti.
3. Zkontrolujte, zda nejsou v oblasti překážky, například kameny, větve a díry. Musíte mít volnou ústupovou cestu, když strom začne padat. Vaše ústupová cesta by měla vést pod úhlem přibližně 135 stupňů od směru kácení.

1. Nebezpečná zóna
2. Ústupová cesta
3. Směr kácení

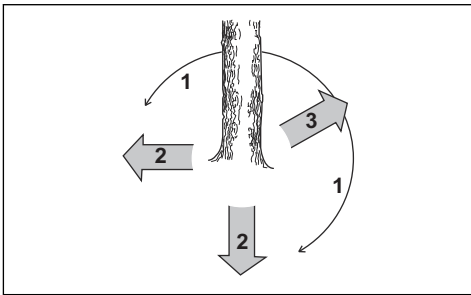

Kácení stromů

Společnost Husqvarna doporučuje provést směrový zářez a poté při kácení stromu využít metodu bezpečnostního okénka. Metoda bezpečnostního okénka pomáhá vytvořit správný nedořez a získat lepší kontrolu nad směrem kácení.



VÝSTRAHA: Nekácejte stromy s průměrem větším než je dvojnásobek

délky vodící lišty. Před prováděním takových prací musíte absolvovat zvláštní školení.

Nedořez

Nejdůležitějším krokem při kácení stromu je vytvoření správného nedořezu. Se správným nedořezem můžete kontrolovat směr kácení a zajistit bezpečnost postupu kácení.

Tloušťka nedořezu musí být stejnoměrná a tvořit minimálně 10 % průměru stromu.



VÝSTRAHA: Pokud je nedořez nesprávně proveden nebo příliš tenký, ztratíte kontrolu nad směrem kácení.

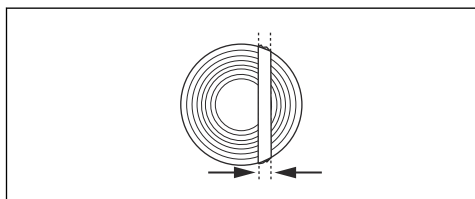

Směrové zářezy

1. Vytvořte směrové zářezy. Vytvořte směrové zářezy do 1/4 průměru stromu. Vytvořte horní a dolní řez tak, aby mezi nimi byl úhel 45°.

- Nejprve vytvořte horní řez. Zarovnejte značku směru kácení (A) na výrobku se směrem kácení stromu (B). Postavte se za výrobek. Strom musí být po vaší pravé straně. Proveďte řez nabíhacím řetězem.
- Proveďte dolní řez. Konec dolního řezu musí být ve stejném místě jako konec horního řezu.

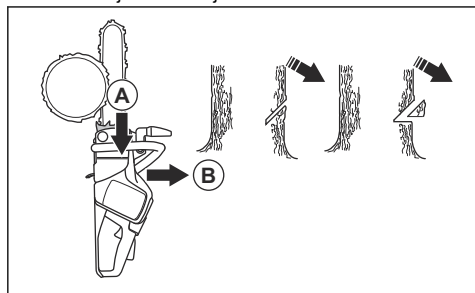

2. Zkontrolujte, zda je linie směrového zářezu dokonale vodorovná a v pravém úhlu (90°) ke směru kácení. Linie směrového zářezu vede bodem, kde se dva směrové zářezy protínají.

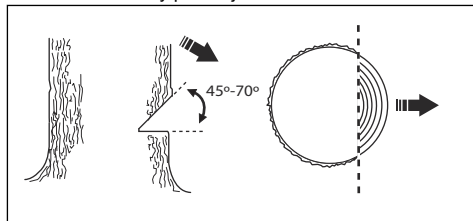

Použití metody bezpečnostního okénka

Hlavní řez musí být mírně nad směrovým zářezem.

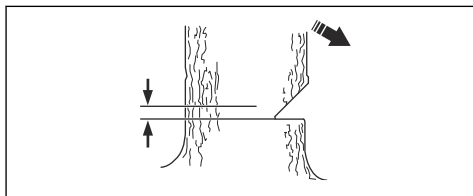

VÝSTRAHA: Při řezání špičkou lišty buďte opatrní. Při provádění zápichu do kmene začněte řezat dolní část špičky lišty.

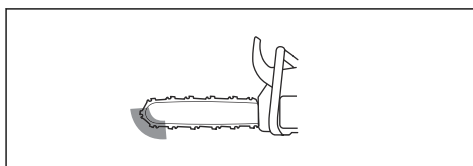

1. Pokud je využitelná délka řezu delší než průměr stromu, pokračujte kroky (a–d).

- Proveďte zápich přímo do kmene tak, aby zůstala správná šířka nedořezu.

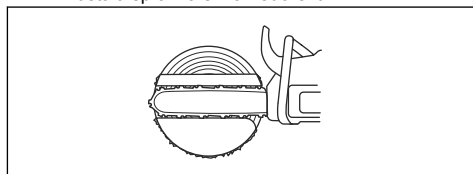

- Řežte nabíhacím řetězem do doby, než zůstane 1/3 kmene.
- Vytáhněte vodící lištu 5 až 10 cm (2 až 4 palce) dozadu.

- d) Řezem ve zbývající části kmene vytvořte bezpečnostní okénko, které je 5 až 10 cm (2 až 4 palce) široké.

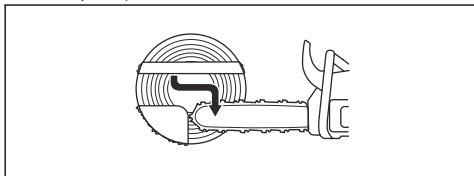

2. Pokud je využitelná délka řezu kratší než průměr stromu, pokračujte kroky (a–d).

- Zapíchněte pilu v přímém směru do kmene. Zápích musí být delší než 3/5 průměru kmene.
- Řežte nabíhajícím řetězem skrze zbývající část kmene.

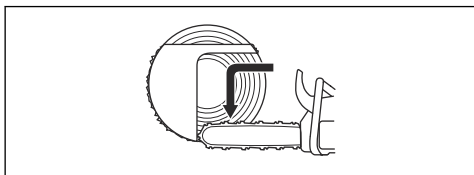

- Zapíchněte pilu přímo do kmene z druhé strany stromu a vytvořte správný nedořez.
- Řežte odbíhajícím řetězem do doby, než zůstaně 1/3 kmene a vytvořte bezpečnostní okénko.

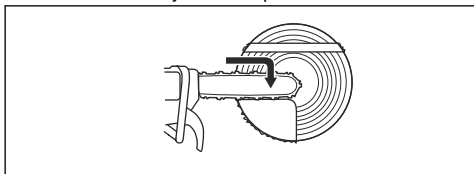

3. Vložte klín do zářezu přímo zezadu.

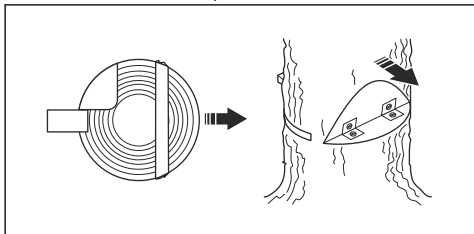

4. Přefíznutím bezpečnostního okénka pokácejte strom.

Povšimněte si: Pokud se strom neskácí, pokácejte jej zatlučením klínu.

5. Když strom začne padat, opusťte prostor s využitím ústupové cesty. Přesuňte se minimálně 5 m (15 stop) od stromu.

Uvolnění zaklesnutého stromu



VÝSTRAHA: Odstraňování zaklesnutého stromu je velmi nebezpečné a hrozí vysoké nebezpečí nehody. Držte se mimo nebezpečnou zónu a nepokoušejte se kácet zaklesnutý strom.

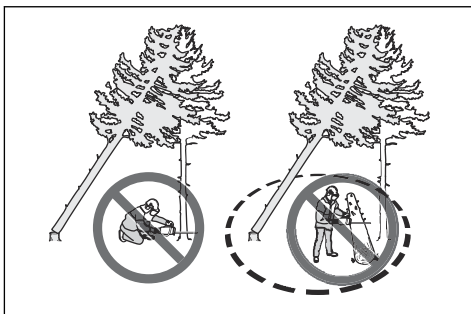

Nejbezpečnějším postupem je použít jeden z následujících navijáků:

- Instalovaný na traktor

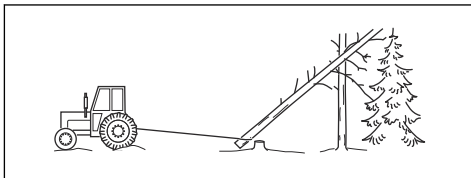

- Přenosný

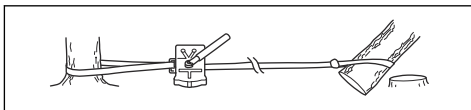

Řezání napružených stromů a větví

1. UVědomte si, která strana stromu nebo větve je napružená.
2. UVědomte si, kde je bod maximálního napružení.

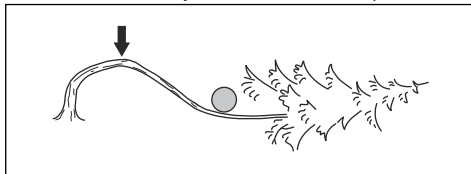

3. Určete, jak co nejbezpečněji uvolnit napružení.

Povšimněte si: V některých situacích je jedinou bezpečnou metodou použít naviják a nikoli výrobek.

4. Postavte se na místo, kde vás nemůže udeřit strom nebo větev po uvolnění napružení.

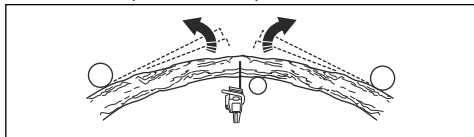

5. Vytvořte jeden nebo více řezů s dostatečnou hloubkou, které sníží napružení. Řežte v bodě nebo poblíž bodu maximálního napružení. Nechte strom nebo větev rozlomit v bodu maximálního napružení.

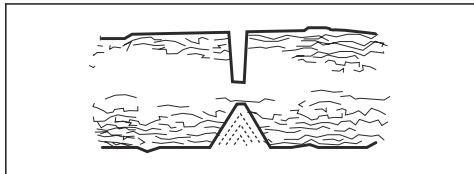

VÝSTRAHA: Neřežte přímo celý strom nebo větev pod napružením.



VÝSTRAHA: Dávejte velký pozor při řezání napruženého stromu. Hrozí

nebezpečí, že se strom začne rychle pohybovat před nebo po dokončení řezu. Pokud se nacházíte v nesprávné poloze nebo pokud je řez proveden nesprávně, hrozí nebezpečí vážného zranění.

6. Pokud musíte přerušit strom/větev, vytvořte 2 až 3 řezy, 1 palec (2,5 cm) vedle sebe a hluboké dva palce.

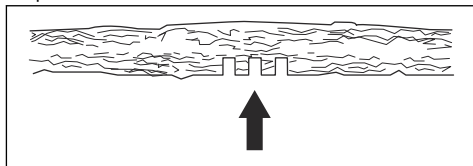

7. Pokračujte v řezání do větší hloubky, dokud se strom/větev neohne a neuvolní se napružení.

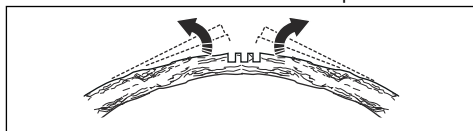

8. Po uvolnění napružení přerušněte strom/větev z opačné strany ohybu.

Údržba

Úvod



VÝSTRAHA: Než začnete na výrobku provádět údržbu, přečtěte si pozorně kapitolu o bezpečnosti.

Níže je uveden seznam kroků údržby, které musíte provést na výrobku. Viz *Údržba na straně 25* pro další informace.

Plán údržby



VÝSTRAHA: Před prováděním údržby vyjměte baterii.

Údržba	Před každým použitím	Týdně	Měsíčně
Vyčistěte vnější povrch výrobku.	X		
Zkontrolujte správnou funkci páčky spínače a pojistky páčky spínače z hlediska bezpečnosti.	X		
Vyčistěte brzdu řetězu a zkontrolujte, zda funguje bezpečně. Zkontrolujte, zda není zachycovač řetězu poškozený. V případě potřeby proveďte výměnu.	X		
Otáčejte vodící lištu, aby se opotřebovávala stejnoměrně. Zkontrolujte, zda není mazací otvor ve vodící liště ucpaný. Vyčistěte drážku vodící lišty.	X		

Údržba	Před každým použitím	Týdně	Měsíčně
Zkontrolujte, zda nejsou na řezacím zařízení a krytu řezacího zařízení praskliny a zda nejsou poškozené. Vyměňte řezací zařízení nebo kryt řezacího zařízení, pokud jsou na nich praskliny nebo byly vystaveny nárazu.	X		
Zkontrolujte, zda jsou vodící lišta a řetěz pily dostatečně promazané.	X		
Zkontrolujte řetěz pily. Prohlédněte řetěz pily a hledejte praskliny. Řetěz nesmí být tuhý nebo nezvykle opotřebený. V případě potřeby proveďte výměnu.	X		
Naostřete pilový řetěz. Zkontrolujte napnutí a stav. Zkontrolujte, zda není hnací řetězové kolo opotřebené a v případě potřeby jej vyměňte.	X		
Vyčistěte přívod vzduchu výrobku.	X		
Zkontrolujte, zda jsou šrouby a matice dotažené.	X		
Zkontrolujte, zda klávesnice řádně funguje a není poškozená.	X		
Odstraňte veškeré otřepy z hran vodící lišty.		X	
Promažte jehlové ložisko. Viz část <i>Mazání jehlového ložiska na strani 32</i> .		X	
Zkontrolujte spojení mezi baterií a výrobkem. Zkontrolujte spojení mezi baterií a nabíječkou baterií.			X
Vyprázdněte a vyčistěte olejovou nádrž.			X
Jemně profoukněte výrobek a chladicí otvory baterie stlačeným vzduchem.			X

Údržba a kontroly bezpečnostních zařízení na výrobku

Kontrola ochranného krytu levé ruky

Pravidelně provádějte kontrolu ochranného krytu levé ruky a uvolnění brzdy setrvačností.

1. Ujistěte se, že ochranný kryt levé ruky není poškozený, například zda na něm nejsou praskliny.

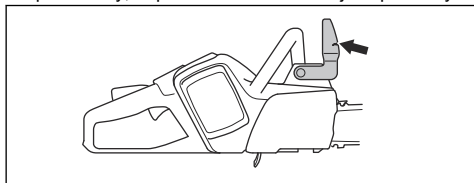

2. Zkontrolujte, zda se ochranný kryt levé ruky pohybuje volně a zda je bezpečně připevněn k výrobku.

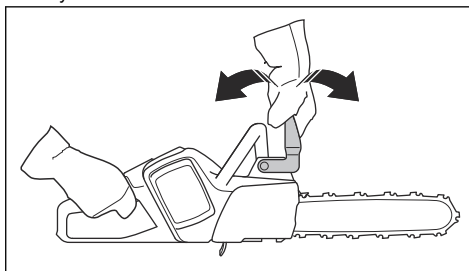

3. Položte výrobek s vypnutým motorem na pařez nebo jiný stabilní povrch.

4. Uchopte zadní rukojeť a uvolněte přední rukojeť. Nechte výrobek narazit na pařez.



5. Zkontrolujte, zda se aktivuje brzda řetězu, když vodící lišta narazí do pařezu.

Kontrola spínače brzdy

1. Umístěte výrobek na stabilní povrch a nastavte jej. Viz *Spuštění výrobku na strani 17*.



VÝSTRAHA: Zajistěte, aby řetěz pily nezavadil o zem nebo o nějaké jiné předměty.

2. Obepněte prsty a palce kolem rukojetí a pevně držte výrobek.

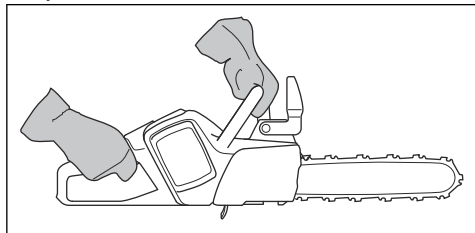

3. Uveďte výrobek na plný výkon a nakloňte levě zápěstí proti ochrannému krytu levé ruky, aby se aktivovala brzda řetězu. Řetěz pily se musí okamžitě zastavit.

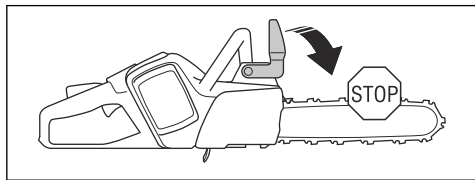

VÝSTRAHA: Nepouštějte přední rukojeť!

Kontrola pojistky páčky spínače

1. Zkontrolujte, zda se páčka spínače a pojistka páčky spínače volně pohybují a zda vratná pružina funguje správně.

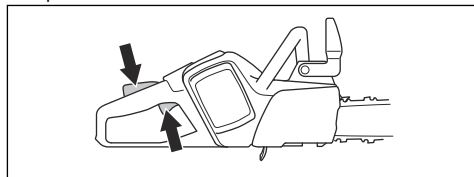

2. Zatláče pojistku páčky spínače dopředu (A) a dolů (B). Přidrže pojistku spínače proti rukojeti a zkontrolujte, zda se po uvolnění vrátí do své původní polohy.

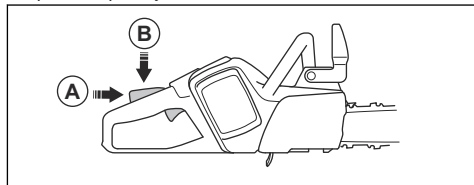

3. Zkontrolujte, zda při uvolnění pojistky páčky spínače zapadne páčka spínače do polohy volnoběžných otáček.

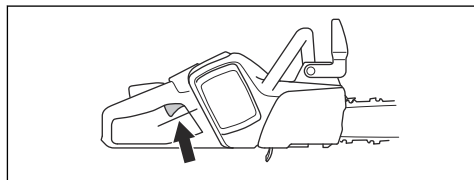

4. Spusťte výrobek a nastavte plný výkon.
5. Uvolněte páčku spínače a zkontrolujte, zda se řetěz pily zastaví a zůstane v klidu.



VÝSTRAHA: Pokud se řetěz pily otáčí, když je páčka spínače v poloze volnoběžných otáček, obraťte se na servis.

Kontrola zachycovače řetězu

1. Zkontrolujte, zda není zachycovač řetězu poškozený.
2. Zkontrolujte, zda je zachycovač řetězu stabilní a řádně připevněný k tělu výrobku.

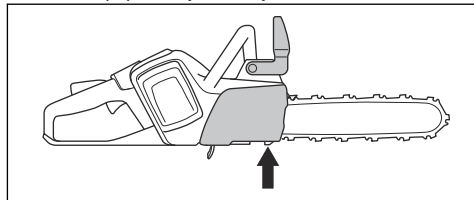

Kontrola funkčnosti uživatelského rozhraní

1. Nastartujte výrobek. Další informace naleznete v části *Spuštění výrobku na strani 17*.
2. Stiskněte a podržte vypínač.
3. Ujistěte se, že se výrobek zastaví a zelená kontrolka LED zhasne.



Kontrola baterie a držáku baterie

1. Očistěte baterii a držák baterie pomocí měkkého kartáče.
2. Vyčistěte chladicí otvory a konektory baterie.

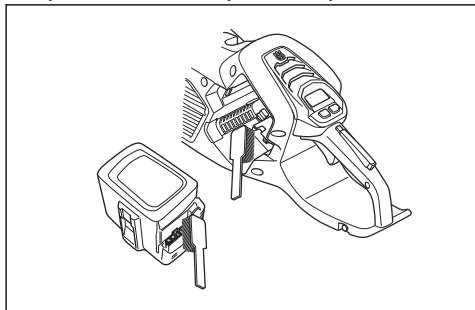

3. Zkontrolujte, zda nejsou na baterii praskliny a zda není jinak poškozená.

Kontrola nabíječky baterií

1. Zkontrolujte, zda není napájecí kabel nabíječky baterií poškozený. Zkontrolujte, jestli se neobjevily praskliny nebo jiné poškození.

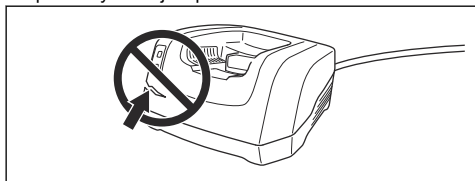

Čištění chladicího systému

Chladicí systém brání nadměrnému zvýšení teploty motoru. Chladicí systém se skládá z přívodu vzduchu na levé straně výrobku a ventilátoru na motoru.

1. Čistěte chladicí systém kartáčem jednou týdně nebo v případě potřeby častěji.

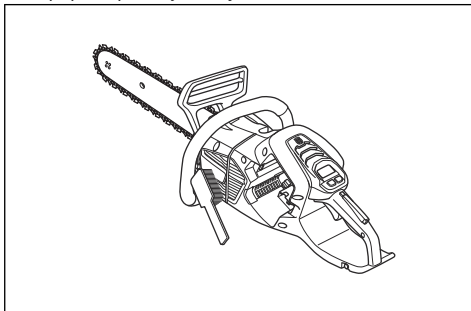

2. Zkontrolujte, zda není chladicí systém znečištěný nebo ucpaný.



VAROVÁNÍ: Znečištěný nebo ucpaný chladicí systém způsobuje přehřívání výrobku. Tím může dojít k poškození výrobku.

Ostření pilového řetězu

Informace o vodící liště a řetězu pily



VÝSTRAHA: Při používání nebo údržbě řetězu pily noste ochranné rukavice. Zranění může způsobit i řetěz pily, který se nepohybuje.

Vyměňte opotřebenou nebo poškozenou vodící lištu nebo řetěz pily za kombinaci lišty a řetězu doporučené společností Husqvarna. To je nezbytné pro udržení bezpečnostních funkcí výrobku. Seznam doporučených kombinací lišty a řetězu naleznete v části *Příslušenství na strani 36*.

- Délka vodící lišty, in/cm. Informace o délce vodící lišty obvykle naleznete na zadním konci vodící lišty.

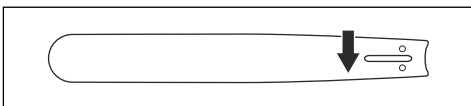

- Počet zubů na řetězovém kolečku špičky lišty (T).

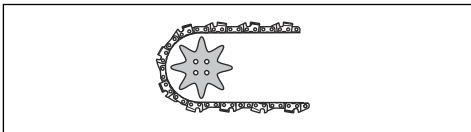

- Rozteč řetězu, in. Vzdálenost mezi vodícími články řetězu pily musí odpovídat vzdálenostem mezi zuby

na řetězovém kolečku na špičce lišty i na hnacím řetězovém kole.

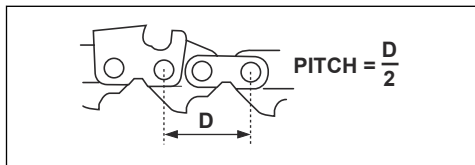

- Počet vodících článků (ks). Počet vodících článků závisí na typu vodící lišty.

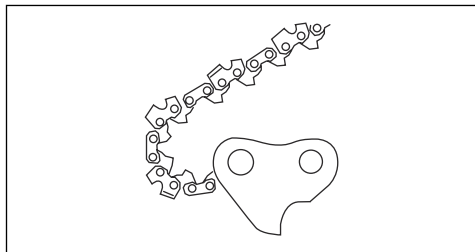

- Šířka drážky lišty, in/mm. Šířka drážky ve vodící liště musí být stejná jako šířka vodících článků řetězu.

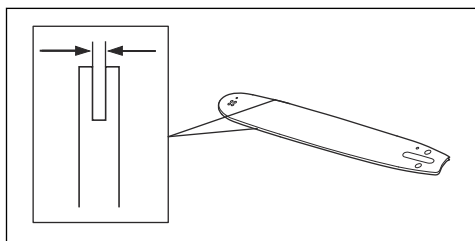

- Otvor pro mazání řetězu a otvor pro napínač řetězu. Vodící lišta musí být vhodná pro příslušný výrobek.

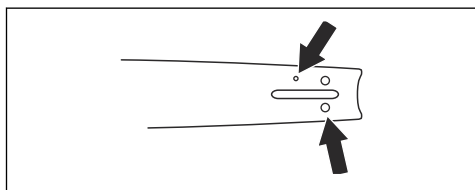

- Tloušťka vodícího článku, mm/in.

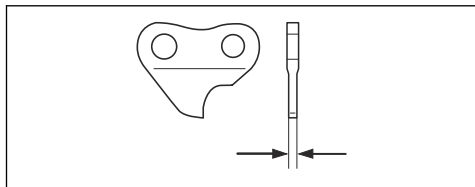

Obecné informace o ostření řezacích článků

Nepoužívejte tupý řetěz pily. Pokud je řetěz pily tupý, musíte vyvinout větší tlak k zatlačení vodící lišty do dřeva. Pokud je řetěz pily velmi tupý, nebudou se vytvářet piliny, ale pouze prach.

Ostrý řetěz pily prochází snadno dřevem a piliny jsou dlouhé a silné.

Řezací zub (A) a omezovací patka (B) společně tvoří řezací část řetězu pily, tzv. řezací článek. Rozdíl výšky mezi těmito dvěma body zajišťuje hloubku řezu (nastavení výšky omezovacích zubů).

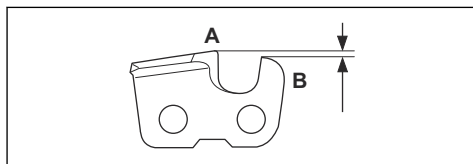

Při ostření řezacích článků zohledněte následující informace:

- Úhel broušení.

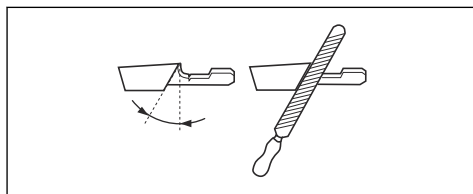

- Úhel břítu.

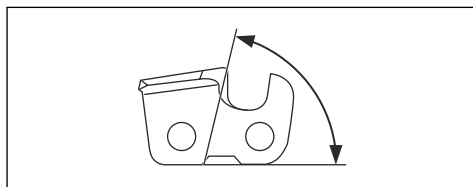

- Poloha pilníku.

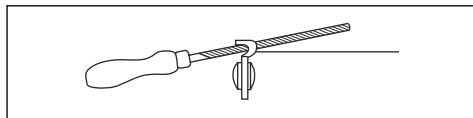

- Průměr pilníku.

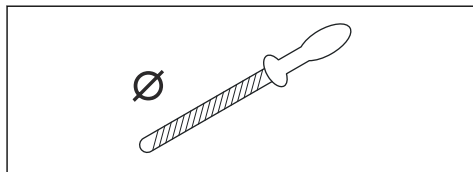

Bez správného vybavení není snadné řetěz pily správně naostřit. Používejte doporučené vodítko pilníku

Husqvarna. To vám pomůže maximalizovat řezný výkon a minimalizovat nebezpečí zpětného vrhu.



VÝSTRAHA: Síla zpětného vrhu se velmi zvyšuje, pokud nebudete dodržovat pokyny k ostření.

Povšimněte si: Viz část *Ostření pilového řetězu na strani 28* pro informace o ostření řetězu pily.

Ostření řezacích zubů

1. Pomocí kulatého pilníku a vodítka pilníku naostřete řezací zuby.

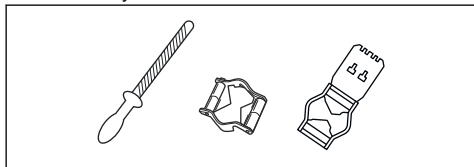

Povšimněte si: Informace o pilníku a vodítku pilníku, které doporučuje společnost Husqvarna, naleznete v části *Příslušenství na strani 36*.

2. Přiložte řádně vodítko pilníku k řezacímu zubu. Viz pokyny dodané s vodítkem pilníku.
3. Přejedte pilníkem z vnitřní strany řezacích zubů směrem ven. Při zpětném pohybu tlačte méně.

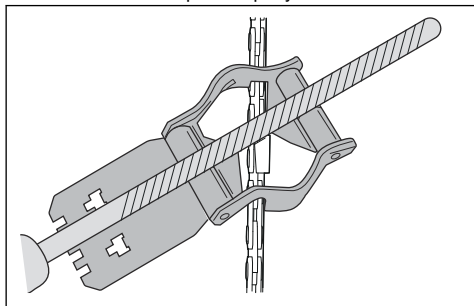

4. Naostřete všechny řezací zuby na jedné straně.
5. Otočte výrobek a naostřete zuby na druhé straně.
6. Zkontrolujte, zda jsou všechny řezací zuby stejně dlouhé.

Obecné informace o nastavení výšky omezovacích zubů

Nastavení výšky omezovacího zubu (C) se změní po naostření řezacího zubu (A). Aby bylo možné udržet maximální řezný výkon, musíte naostřením omezovacích zubů (B) docílit doporučeného nastavení výšky omezovacích zubů. Pokyny o nastavení výšky omezovacích zubů pro váš řetěz pily naleznete v části *Příslušenství na strani 36*.

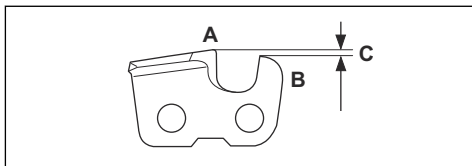

VÝSTRAHA: Nebezpečí zpětného odrazu se zvyšuje, jestliže je výška omezovacích zubů příliš velká!

Nastavení výšky omezovacího zubu

Než začnete nastavovat výšku omezovacích zubů nebo ostřit řezací články, přečtěte si pokyny v části *Ostření řezacích zubů na strani 30s* pokyny. Doporučujeme výšku omezovacích zubů upravovat při každém třetím ostření řetězu.

Doporučujeme používat naši měrku omezovacích zubů. Docílíte tak správné výšky omezovacích zubů a správného úhlu hrany omezovacích zubů.

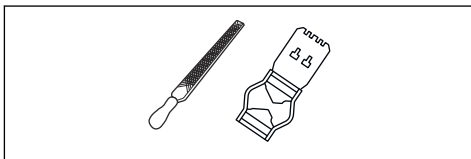

1. Pomocí plochého pilníku a měrky omezovacích zubů upravte nastavení výšky omezovacích zubů. Používejte výhradně doporučenou měrku omezovacích zubů Husqvarna. Docílíte tak správné výšky omezovacích zubů a správného úhlu hrany omezovacích zubů.
2. Položte měrku omezovacích zubů na řetěz pily.

Povšimněte si: Více informací o použití měrky omezovacích zubů naleznete na obalu.

3. Pomocí plochého pilníku zbruste horní část omezovacího zubu, která vyčnívá nad měrku omezovacích zubů.

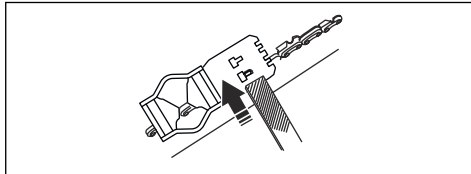

Seřízení napnutí řetězu pily



VÝSTRAHA: Nesprávně napnutý řetěz pily se může uvolnit z vodící lišty a způsobit vážné zranění nebo usmrcení.

Při používání se řetěz pily prodlužuje. Proto jej pravidelně seřizujte.

1. Povolte matici lišty, která drží kryt hnacího kolečka. Použijte kombinovaný klíč.

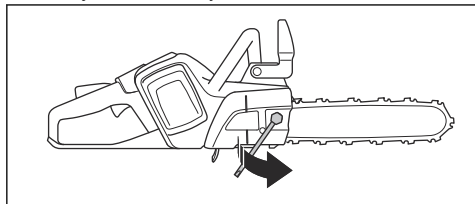

2. Zvedněte přední část vodící lišty a otočte šroubem napínače řetězu. Použijte kombinovaný klíč.
3. Napínejte řetěz pily, dokud nebude dostatečně napnutý na vodící liště.

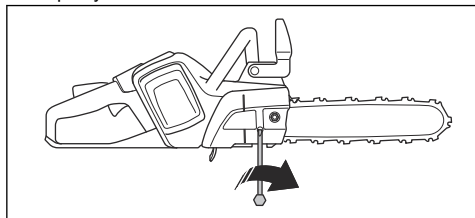

4. Dotáhněte matici vodící lišty kombinovaným klíčem a zároveň zvedněte přední část vodící lišty.

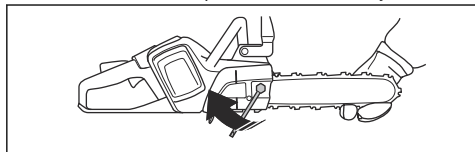

5. Rukou potáhněte za řetěz pily a zkontrolujte tak, že se volně otáčí a že není na vodící liště prověšený.

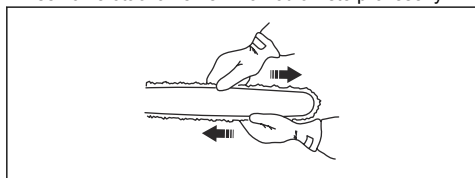

Povšimněte si: Polohu šroubu napínače řetězu u vašeho výrobku naleznete v části *Popis výrobku na straně 2*.

Kontrola mazání pilového řetězu

Při každém třetím nabití baterie zkontrolujte mazání řetězu pily.

1. Nastartujte výrobek a nechte jej běžet na 3/4 výkonu. Podržte vodící lištu přibližně 20 cm nad světlým povrchem.

2. Pokud je mazání řetězu správné, uvidíte po 1 minutě na povrchu jasnou olejovou čáru.



3. Není-li mazání řetězu správné, proveďte následující kontroly.

- a) Zkontrolujte olejový kanálek ve vodící liště, aby bylo zajištěno, že není ucpaný. V případě potřeby jej vyčistěte.

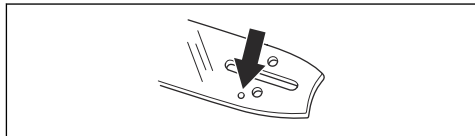

- b) Zkontrolujte drážku na okraji vodící lišty, aby bylo zajištěno, že je čistá. V případě potřeby jej vyčistěte.

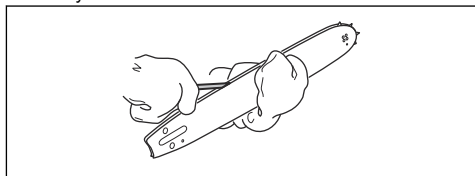

- c) Zkontrolujte, zda se řetězové kolečko na špičce lišty volně otáčí a zda není mazací otvor v řetězovém kolečku na špičce lišty ucpaný. V případě potřeby kolečko namažte a otvor vyčistěte.

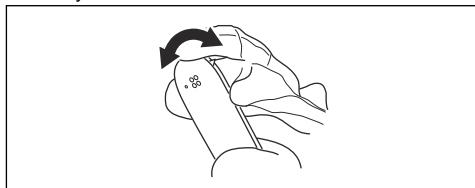

4. Pokud mazání řetězu nefunguje po provedení výše uvedených kroků, obraťte se na servisního prodejce.

Kontrola prstencové řetězky

Buben spojky má prstencovou řetězku, kterou lze vyměnit.

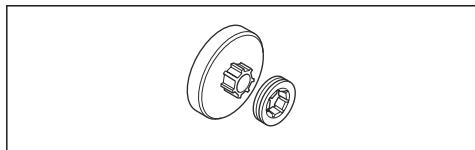

1. Zkontrolujte, zda prstencová řetězka není opotřebená. V případě potřeby ji vyměňte.
2. Vyměňte prstencovou řetězku při každé výměně řetězu pily.

Mazání jehlového ložiska

1. Zatažením ochranného krytu levé ruky dozadu deaktivujete brzdou řetězu.
2. Odšroubujte matici vodicí lišty a sejměte kryt spojky.

Povšimněte si: Některé modely mají pouze jednu matici lišty.

3. Položte výrobek na stabilní povrch s bubnem spojky směrem nahoru.
4. Namažte jehlové ložisko pomocí mazací pistole. Použijte motorový olej nebo mazivo na ložiska vysoké kvality.

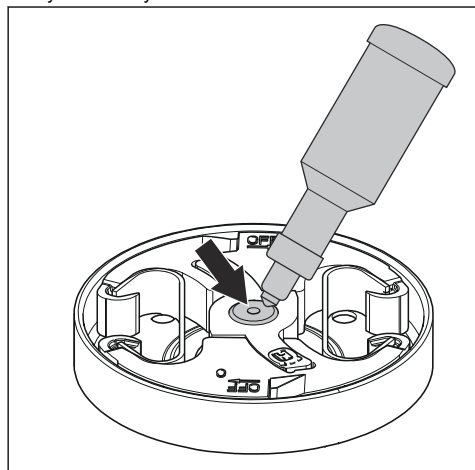

Kontrola žacího ústrojí

1. Zkontrolujte, zda nejsou na nýtech a člancích praskliny a zda nejsou nýty volné. V případě potřeby proveďte výměnu.

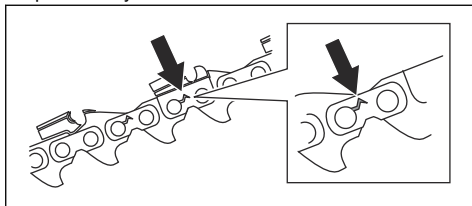

2. Zkontrolujte, zda se řetěz pily snadno ohýbá ve spojích článků. Vyměňte řetěz pily, pokud je příliš tuhý.
3. Určete, zda nejsou nýty a články opotřebené tak, že porovnáváte řetěz pily s novým řetězem.
4. Vyměňte řetěz pily, pokud je nejdelší část řezacího zubu menší než 4 mm (0,16 palce). Vyměňte také řetěz pily, pokud jsou praskliny na řezacích zubech.

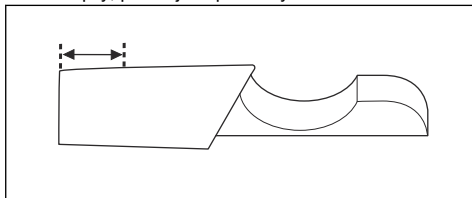

Kontrola vodicí lišty

1. Zkontrolujte, zda není ucpaný olejový kanálek. V případě potřeby proveďte čištění.

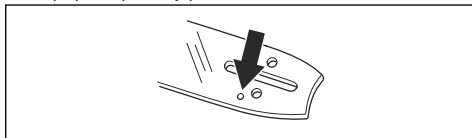

2. Zkontrolujte, zda nejsou na hraně vodicí lišty otřepy. Odstraňte otřepy pomocí pilníku.

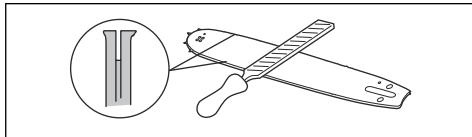

3. Vyčistěte drážku ve vodicí liště.

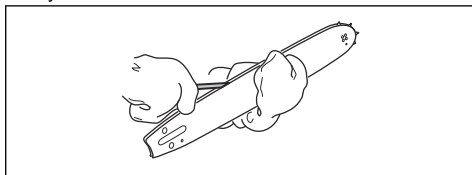

4. Zkontrolujte, zda není vodící lišta opotřebená.
V případě potřeby zapalovací svíčku vyměňte.

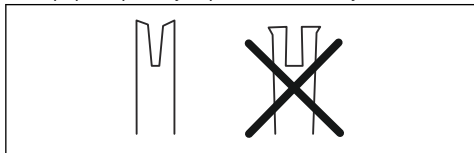

5. Zkontrolujte, zda není špička lišty drsná nebo příliš opotřebená.

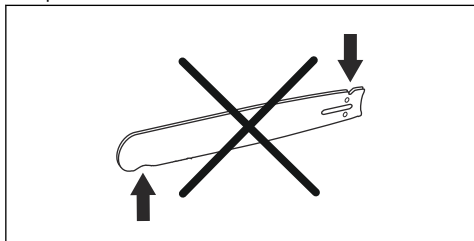

6. Zkontrolujte, zda se řetězové kolečko na špičce lišty volně otáčí a zda není mazací otvor v řetězovém kolečku na špičce lišty ucpaný. V případě potřeby kolečko namažte a otvor vyčistěte.

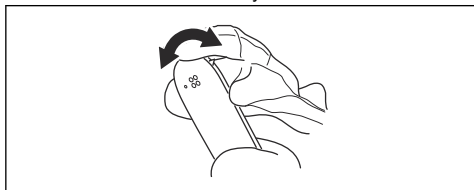

7. Denně otáčejte vodící lištu, aby se prodloužil její životní cyklus.

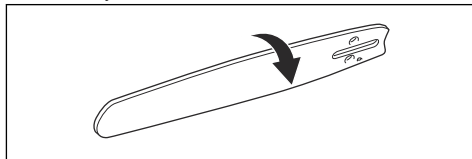

Nastavení průtoku oleje na mazání řetězu



VÝSTRAHA: Před prováděním seřízení čerpadla oleje vypněte motor.

- Otočte stavěcí šroub čerpadla oleje. Použijte šroubovák nebo kombinovaný klíč.

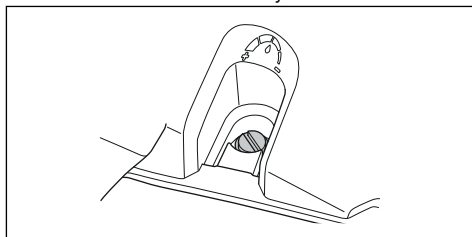

- Průtok oleje zvýšíte otáčením stavěcího šroubu proti směru chodu hodinových ručiček.
- Průtok oleje snížíte otáčením stavěcího šroubu ve směru chodu hodinových ručiček.

Odstraňování problémů

Uživatelské rozhraní

Obrazovka LED	Možné závady	Možné řešení
Varovná kontrolka bliká.	Je aktivována brzda řetězu	Uvolněte brzdu řetězu.
	Odchylka teploty.	Nechte výrobek vychladnout.
	Přetížení. Řetěz pily se nehýbe.	Uvolněte řetěz.
	Páčka spínače a vypínač jsou stisknuty současně.	Aktivujte výrobek uvolněním páčky spínače.

Obrazovka LED	Možné závady	Možné řešení
Začne blikat zelená LED kontrolka.	Nízké napětí baterie.	Nabijte baterii.
Svítil varovná kontrolka.	Servis.	Obraťte se na servisního prodejce.

Baterie

Problém	Možné závady	Možné řešení
Bliká zelená kontrolka LED.	Nízké napětí baterie.	Nabijte baterii.
Bliká červená chybová kontrolka LED.	Baterie je vybitá.	Nabijte baterii.
	Odchylka teploty.	Baterii používejte při teplotě -10 až 40 °C (14 až 104 °F).
	Přepětí.	Vyjměte baterii z nabíječky.
Rozsvítit se červená chybová kontrolka LED.	Příliš velký rozdíl napětí článků (1 V).	Obraťte se na servisního prodejce.

Nabíječka baterií

LED displej	Možné závady	Možná akce
Výstražný indikátor bliká.	Odchylka teploty.	Baterii používejte v prostředí, kde je teplota v rozsahu 5 až 40 °C (41 až 104 °F).
Svítil výstražný indikátor.		Obraťte se na servisního prodejce.

Přeprava, skladování a likvidace

Přeprava a skladování

- Dodané Li-ion baterie podléhají požadavkům legislativy o nebezpečném zboží.
- Dodržujte zvláštní požadavky uvedené na obalu a označení pro komerční přepravu, platí i pro třetí strany a dopravce.
- Než odešlete výrobek, promluvte si s osobou speciálně vyškolenou ohledně manipulace s nebezpečnými materiály. Dodržujte platné národní předpisy.
- Před vložením baterie do obalu zalepte rozpojené kontakty páskou. Vložte baterii do obalu a zajistěte ji proti pohybu.
- Před přepravou nebo uskladněním vyjměte baterii.
- Uložte baterii a nabíječku baterií na místo, které je suché a chráněné před vlhkostí a mrazem.
- Neskladujte baterii v místech, kde může docházet k výbojům statické elektřiny. Neskladujte baterii v kovovém obalu.
- Baterii skladujte na místě, kde je teplota v rozsahu 5 až 25 °C (41 až 77 °F) a mimo přímé sluneční světlo.
- Nabíječku baterií skladujte na místě, kde je teplota v rozsahu 5 až 45 °C (41 až 113 °F) a mimo přímé sluneční světlo.
- Nabíječku baterií používejte pouze při okolních teplotách v rozsahu 5 až 40 °C (41 až 104 °F).
- Před dlouhodobým uskladněním se ujistěte, že je baterie nabitá na 30 až 50 %.

- Uložte baterii a nabíječku baterií do uzavřené a suché místnosti.
- Skladujte baterii mimo nabíječku baterií. Nedovolte, aby se děti nebo neoprávněné osoby dotýkaly zařízení. Uchovávejte zařízení na místě, které lze uzamknout.
- Před dlouhodobým skladováním výrobku jej vyčistěte a proveďte kompletní údržbu.
- Před přepravou a uskladněním umístěte na výrobek přepravní kryt pro prevenci zranění a poškození.
- Během přepravy musí být výrobek bezpečně upevněn.

pro recyklaci elektrických a elektronických zařízení. To pomůže eliminovat nebezpečí poškození životního prostředí a zdraví osob.

Další informace získáte od místních úřadů, služby zajišťující zpracování domácího odpadu nebo prodejce.



Povšimněte si: Tento symbol je znázorněn na výrobku nebo obalu výrobku.

Likvidace baterie, nabíječky baterií a výrobku

Níže uvedený symbol znamená, že výrobek nelze zlikvidovat jako domácí odpad. Odevzdejte jej ve stanici

Technické údaje

Technické údaje

	542i XP®	542i XP®G
Motor		
Typ	BLDC (bezkomutátorový) 36 V	BLDC (bezkomutátorový) 36 V
Funkce		
Režim nízké spotřeby	savE	savE
Systém mazání		
Typ olejového čerpadla	Nastavitelné	Nastavitelné
Objem olejové nádrže, l/cm ²	0,18/180	0,18/180
Hmotnost		
Hmotnost řetězové pily bez baterie, vodící lišty, řetězu pily, s prázdnou nádrží oleje na mazání řetězu, kg	3,7	3,7
Úroveň ochrany proti vodě		
IPX4	Ano	Ano
Emise hluku²		
Hladina akustického výkonu, změřená dB(A)	102	102
Hladina akustického výkonu, zaručená L _{WA} dB (A)	104	104
Hladiny hluku³		

² Emise hluku do okolního prostředí měřené jako akustický výkon (L_{WA}) v souladu se směrnicí 2000/14/ES.

³ Uváděná data pro hladinu akustického tlaku pro stroj mají typickou statistickou odchylku (standardní odchylku) 3 dB (A).

	542i XP®	542i XP®G
Hladina akustického tlaku v úrovni uší obsluhy, měřena dle normy EN 62841-1	91	91
Úroveň vibrací⁴		
Přední rukojeť, m/s ²	4,3	4,3
Zadní rukojeť, m/s ²	4,8	4,8
Pilový řetěz / vodící lišta		
Doporučená délka vodící lišty, palce/cm	12–16/30–40	12–16/30–40
Využitelná délka řezu, palce/cm	11–15/28–38	11–15/28–38
Typ hnacího řetězového kola / počet zubů	m0,325" / 7 (SP21G)	m0,325" / 7 (SP21G)
Maximální rychlost řetězu / (funkce savE), m/s	24 (18)	24 (18)
Radiofrekvenční údaje pro Bluetooth®		
Frekvenční pásmo, GHz	2,4–2,4835	2,4–2,4835
Výstupní výkon, max. dBm 0	0	0

Příslušenství

Kombinace vodící lišty a řetězu pily

Pro model Husqvarna 542i XP®, 542i XP®G jsou schváleny následující řezací nástavce.







Vodící lišta				Řetěz pily		
Délka, palce	Rozteč řetězu, palce	Šířka drážky, mm	Maximální poloměr špičky	Typ	Délka, vodící články (počet)	Nízký zpětný vrh
13	0,325	1,3	11T	Husqvarna SP33G	56	Ano
15					64	
12	0,325 mini	1,1	8T	Husqvarna SP21G	51	Ano
14					59	
16					64	

Nástroje na ostření a úhly ostření

Používání vodítka pilníku Husqvarna zajistí dosažení správných úhlů ostření. Vodítko pilníku Husqvarna doporučujeme používat při každém broušení řetězu pily. Objednací čísla dílů jsou uvedena v tabulce níže.

Pokud si nejste jisti, jaký řetěz pily máte nainstalovaný na svém výrobku, obraťte se na servisního prodejce.

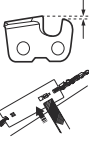
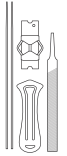
⁴ Úroveň vibrací podle normy EN 62841-4-1. Uvedená data o úrovni vibrací mají typickou statistickou odchylku (standardní odchylku) 1 m/s². Deklarovaná data o úrovni vibrací pocházejí z měření provedených u řetězové pily osazené vodící lištou a doporučeným typem řetězu. Pokud je řetězová pila osazena jinou vodící lištou, úroveň vibrací se může změnit maximálně o ± 1,5 m/s².

							
SP21G	5/32 palce / 4,0 mm	60°	30°	0°	0,025 palce / 0,65 mm	5950046-01	5950047-01
SP33G	3/16 palce / 4,8 mm	80°	80°	0°	0,025 palce / 0,65 mm	5869334-01	5869384-01

Schválené baterie

Baterie	BLI200X	BLI300
Typ	Lithium-iontová	Lithium-iontová
Kapacita baterie, Ah	5,2	9,4
Jmenovité napětí, V	36	36
Hmotnost, kg	1,4	2,0

Schválené nabíječky baterií

Nabíječka baterií	QC500
Vstupní napětí, V	100–240
Kmitočet, Hz	50–60
Výkon, W	500

Prohlášení o shodě

Prohlášení o shodě EU

Společnost **Husqvarna AB**, SE-561 82 Huskvarna,
Švédsko, tel.: +46-36-146500, na svou výhradní
odpovědnost prohlašuje, že výrobek:

Popis	Akumulátorová řetězová pila
Značka	Husqvarna
Typ/Model	542i XP®, 542i XP®G
Identifikace	Výrobní čísla od roku 2023 a dále

je zcela ve shodě s následujícími směrnicemi a předpisy
EU:

Nařízení	Popis
2006/42/ES	„o strojních zařízeních“
2014/30/EMC	„o elektromagnetické kompatibilitě“
2011/65/EU	„o zakázaných látkách“
2000/14/ES	„týkající se emisí hluku do okolního prostředí“
2014/53/EU	„týkající se rádiových zařízení“

a že byly použity následující normy nebo
technické specifikace: EN 62841-1:2015/A11:2022
(IEC 62841-1:2014), EN 62841-4-1:2020, EN ISO
12100:2010, EN 61000-6-3:2007+A1:2011+AC:2012,
EN 6100-6-1:2007, EN IEC 63000:2018.

U výrobků s funkcí Bluetooth® také: ETSI EN 301 489-1
v.1.9.1, ETSI EN 301 489-17 v.3.2.4, EN 300 328
v.2.2.2.

Číslo certifikátů: 0404/23/2584.

Oznámený subjekt: 0404, SMP Svensk Maskinprovning
AB, Box 4053, SE-904 03 Umeå, Sweden provedl
typovou zkoušku podle směrnice ES pro strojní zařízení
(2006/42/ES), čl. 12, odst. 3b.

Společnost SMP Svensk Maskinprovning AB rovněž
ověřila shodu s přílohou V směrnice Evropského
parlamentu a Rady 2000/14/ES.

Informace o emisích hluku najdete v části *Technické
údaje na strani 35*.

Huskvarna, 2023-09-15

Stefan Holmberg, ředitel výzkumu a vývoje,
management technologií, Husqvarna AB.

Osoba odpovědná za technickou dokumentaci.



Registrované ochranné známky

Slovo a loga *Bluetooth®* jsou registrované ochranné
známky vlastněné společností *Bluetooth SIG, inc.*
Použití těchto známek společností Husqvarna podléhá
licenci.

TARTALOMJEGYZÉK

Bevezető.....	39	Szállítás, tárolás és ártalmatlanítás.....	73
Biztonság.....	41	Műszaki adatok.....	74
Összeszerelés.....	51	Tartozékok.....	75
Üzemeltetés.....	52	Megfelelőségi nyilatkozat.....	77
Karbantartás.....	63	Bejegyzett védjegyek.....	77
Hibaelhárítás.....	72		

Bevezető

Rendeltetésszerű használat

Ez az erdészeti láncfűrész erdőgazdálkodási munkákhoz, például fadöntéshez, gallyazáshoz és vágáshoz készült.

Megjegyzés: A termék működtetésére nemzeti jogszabályok általi korlátozások vonatkozhatnak.

Termékleírás

A termék egy elektromos motorral rendelkező láncfűrész.

Folyamatosan dolgozunk azon, hogy javítani tudjuk az ügyfeleink használat közbeni biztonságát és hatékonyságát. További tájékoztatásért forduljon az illetékes szakszervizhez.

A termék áttekintése

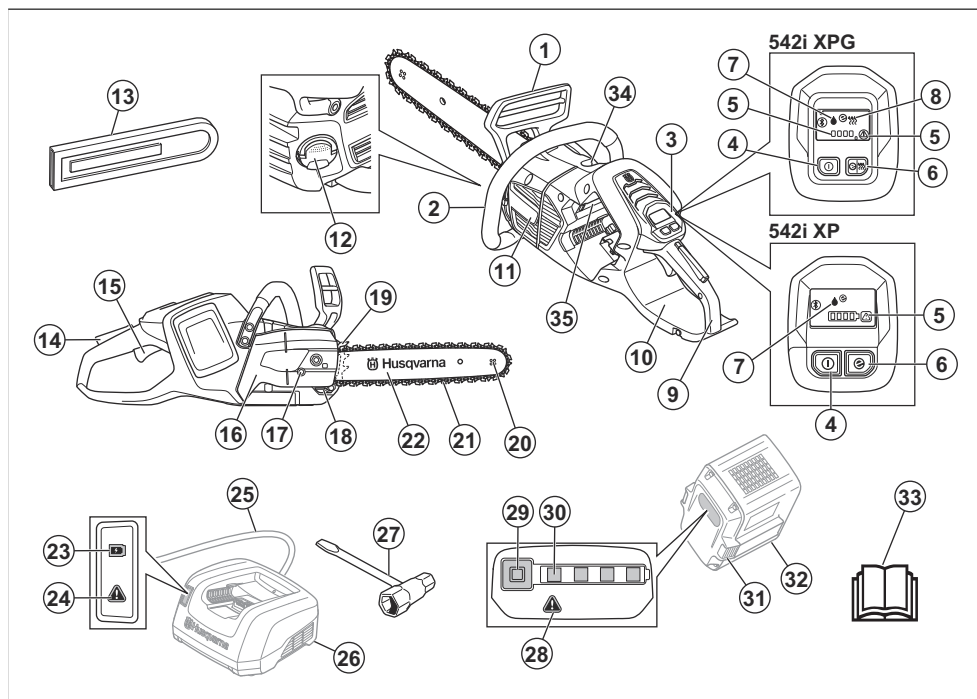

- | | |
|-------------------------|--------------------------|
| 1. Első kézvédő | 5. Figyelmeztetésjelző |
| 2. Elülső fogantyú | 6. SavE gomb |
| 3. Felhasználói felület | 7. Olajszintjelző |
| 4. Indító-/leállítógomb | 8. Fogantyúfűtés jelzése |

9. Hátsó markolat jobb oldalsó kézvédővel
10. Tájékoztató és figyelmeztető címke
11. Ventilátorház
12. Láncolaj tartálya
13. Szállítók
14. Kapcsológomb retesze
15. Kapcsológomb
16. Csillagkerék burkolata
17. Láncfeszítő csavar
18. Láncfogó
19. Röntkóma
20. Vezetőlemez orrkereke
21. Fűrészlánc
22. Vezetőlemez
23. A töltöttségi állapot jelzőfény
24. Figyelmeztetésjelző
25. Hálózati csatlakozókábel
26. Akkumulátortöltő
27. Kombinált kulcs
28. Figyelmeztetésjelző
29. Gomb, akkumulátortöltöttség
30. Az akkumulátor állapota
31. Akkumulátorkioldó gomb
32. Akkumulátor
33. Kezelői kézikönyv
34. Csavar az olajszivattyú beállításához
35. Adatlap (termék- és sorozatszám)

A terméken található jelzések



Körültekintően járjon el, és megfelelően használja a terméket. A gép a kezelő és mások súlyos sérülését és halálát is okozhatja.



Olvassa el a használati utasítást, és a termék használatba vétele előtt mindenképpen legyen tisztában a benne foglaltakkal.



Viseljen jóváhagyott védősisakot, valamint fül- és szemvédőt.



Működtetés közben mindig két kézzel tartsa a terméket.



Ez a termék megfelel a vonatkozó EK irányelveknek.

**UK
CA**

Jelen termék megfelel a vonatkozó Egyesült Királyságban hatályos szabályozásoknak.



A 2000/14/EK számú európai irányelvnek és New South Wales „Környezetben történő munkavégzés (zajszabályozás), 2017” irányelvének megfelelő környezeti zajszennyezés. A zajszennyezésre vonatkozó adatok a gép címkéjén és a Műszaki adatok című fejezetben találhatóak.



Figyelmeztetés! Visszarúgás történhet, ha a vezetőlemez orra hozzáér egy tárgyhoz. Ennek következtében a vezetőlemez a kezelő irányába mozdul el. Súlyos sérülés és halál kockázata.



Láncfék, bekapcsolva (jobb). Láncfék, kikapcsolva (bal).



A lánc irányának jelzése.



Láncolaj.



Ajánlott vágófelszerelés ebben a példában: Vezetőlemez hossza: X mm, max. orrsugár: X fog, lánc típusa: Husqvarna HXX.

V

Névleges feszültség, V.



Egyszerű jelzés.

IPX4

Fröccsenő víz ellen védett.



Környezetvédelmi jelzés. A termék és a termék csomagolása nem műanyag hulladék. Újrahasznosítását egy jóváhagyott, az elektromos és elektronikus berendezések újrahasznosítására szolgáló ponton kell elvégezni.



Ha a termék **Bluetooth®** vezeték nélküli technológiával is rendelkezik, A Bluetooth® szimbólum fel van tüntetve

a terméknev címkején. Lásd: *Bluetooth® vezeték nélküli technológia 52. oldalon.*

yyyywwxxxxx

A típusablán vagy a lézernyomatott jelölésen megtalálható a sorozatszám. **éééé** a gyártási év és **hh** pedig a gyártási hét.

Megjegyzés: A terméken szereplő többi jel/címke egyes piacok specifikus vizsgáztatási követelményeire vonatkozik.

Biztonság

Biztonsági meghatározások

A figyelmeztetések, óvintézkedések és megjegyzések a használati utasítás kiemelten fontos részeire hívják fel a figyelmet.



FIGYELMEZTETÉS: Akkor használatos, ha a kézikönyv utasításainak be nem tartása esetén fennáll a kezelő vagy a közelben tartózkodók sérülésének vagy halálának veszélye.



VIGYÁZAT: Akkor használatos, ha a kézikönyv utasításainak be nem tartása esetén fennáll a vagyoni kár, illetve a termék vagy a környező terület károsodásának veszélye.

Megjegyzés: További információt biztosít az adott helyzetben szükséges tennivalókról.

A motoros szerszámmal kapcsolatos általános biztonsági figyelmeztetések



FIGYELMEZTETÉS: Olvassa el a jelen szerszámgépre vonatkozó összes biztonsági utasítást, útmutatást, ábrát és specifikációt. A az alább felsorolt utasítások figyelmen kívül hagyása áramütést, tüzet és/ vagy komoly sérülést okozhat.

- **Tegyen el minden figyelmeztetést és utasítást, mert a jövőben szüksége lehet rájuk.** A „motoros szerszám” kifejezés a figyelmeztetésekben a hálózatról működő (vezetékes) motoros szerszámra vagy az akkumulátorról működő (vezeték nélküli) motoros szerszámra vonatkozik.

A munkaterület biztonsága

- **Tartsa a munkaterületet tisztán és világítsa meg jól.** A zsúfolt vagy sötét területeken könnyen bekövetkeznek balesetek.
- **Ne működtesse a motoros szerszámot robbanásveszélyes környezetben, pl. gyúlékony folyadékok, gázok vagy por jelenlétében.** A motoros

szerszám szikrát vethet, amely begyűjthatja a port vagy a kipárolgást.

- **Tartsa távol a gyermekeket és a szemlélődőket a motoros szerszám működtetése közben.**

A figyelem elvonása miatt elvesztheti az uralmát a szerszám felett.

Elektromos biztonság

- **A motoros szerszám dugaszának illeszkednie kell az aljzatba. A dugón soha semmilyen átalakítást ne végezzen. Ne használjon adapter dugaszt a földelt motoros szerszámokhoz.** Kisebb az áramütés veszélye, ha eredeti dugókat és hozzájuk illő aljzatokat használ.
- **Kerülje el a földelt felületekkel, pl. csövekkel, radiátorokkal, tűzhelyekkel és hűtőszekrényekkel való érintkezést.** Megnövekszik az áramütés veszélye, ha a teste le van földelve.
- **Ne tegye ki a motoros szerszámot esőnek, és ne tartsa azt nedves környezetben.** A gépbe jutó víz növeli az áramütés kockázatát.
- **Ne bányon durván a kábellel. Soha ne használja a kábelt a motoros szerszám hordozására, húzására vagy a dugasz kihúzására. Tartsa távol a kábelt hőtől, olajtól, éles széléktől vagy mozgó alkatrészekről.** A sérült vagy összegabalyodott kábelek megnövelik az áramütés kockázatát.
- **Ha kültéren használja a motoros szerszámot, használjon kültéri használatra megfelelő hosszabbítókábelt.** A kültéri alkalmazáshoz megfelelő hosszabbító használata csökkenti az áramütés veszélyét.
- **Ha a szerszámgépet feltétlenül nedves helyen kell használni, alkalmazzon életvédelmi relével (RCD) védett tápellátást.** Az RCD használatával csökkenthető az áramütés kockázata.

Személyes biztonság

- **Legyen elővigyázatos, figyeljen arra, amit csinál, és használja a józan esztét a motoros szerszám működtetése során. Ne használja a motoros szerszámot, ha fáradt, vagy ha gyógyszer, gyógykezelés vagy alkohol hatása alatt áll.** A szerszám működése közben egy pillanatnyi figyelemkiesés súlyos személyi sérülést okozhat.
- **Használjon személyi védőfelszerelést. Mindig használjon szemvédőt.** A megfelelő környezetben a védőfelszerelések, például a pormaszk,

a csúszásgátló védőcipő, a kemény fejdő és a fülvédő használata csökkenti a személyi sérülések kockázatát.

- **Akadályozza meg a véletlen indítást. Ellenőrizze, hogy a bekapcsoló gomb kikapcsolt állásban van-e, mielőtt csatlakoztatja az áramforrást és/vagy az akkumulátort, illetve felveszi vagy szállítja a szerszámot.** Az ujja kapcsolón tartásával vagy a bekapcsolt motoros szerszám áram alá helyezésével balesetet okozhat.
- **Távolítson el minden beállító kulcsot vagy csavarkulcsot, mielőtt bekapcsolná a motoros szerszámot.** A motoros szerszám forgó alkatrészéhez csatlakozó kulcs vagy más szerszám személyi sérülést okozhat.
- **Ne nyújtózkodjon a termékkel. Mindig szilárdan álljon a talajon, és őrizze meg az egyensúlyát.** Így jobban uralhatja a motoros szerszámot váratlan helyzetekben.
- **Öltözködjön megfelelően. Ne viseljen ékszereket, rövidnadrágot, szandált, illetve ne legyen mezítláb.** Tartsa távol a haját és ruházatát a mozgó alkatrészektől. A mozgó alkatrészek bekapathatják a laza ruhát, az ékszert vagy a hosszú haját.
- **Ha a készülékhez csatlakoztatható porgyűjtő berendezés, akkor mindig csatlakoztassa és használja azt.** A porgyűjtő alkalmazása csökkenti a porral kapcsolatos veszélyeket.
- **A szerszámok rendszeres használatából adódó tapasztalata ne vezessen oda, hogy a termék könnyelműen, a szerszám biztonsági alapelvek figyelmen kívül hagyásával működteti.** Egy gondatlanul kivitelezett művelet akár egy századmásodperc alatt is súlyos sérüléshez vezethet.

A motoros szerszám használata és karbantartása

- **Ne erőltesse a motoros szerszámot. Használjon a feladathoz megfelelő motoros szerszámot.** A megfelelő szerszám gép jobb és biztonságosabb munkát fog végezni azon a sebességen, amire tervezték.
- **Ne használja a motoros szerszámot, ha a kapcsoló nem kapcsolja ki vagy be.** A kapcsolóval nem vezérelhető szerszámgépek veszélyesek és javítandók.
- **Húzza ki a dugaszt az áramforrásból és/vagy vegye ki az akkumulátort (amennyiben kivethető), ha bármilyen beállítást végez, kicseréli egy tartozékot vagy tárolja a motoros szerszámot.** Az ilyen megelőző biztonsági intézkedések csökkentik a motoros szerszám véletlen elindításának veszélyét.
- **A nem használt motoros szerszámot tartsa távol a gyermekektől, és ne engedje, hogy olyan személyek működtessék, akik nem ismerik a motoros szerszámot és ezeket az utasításokat.** A motoros szerszámok képzetlen felhasználók kezében veszélyt jelentenek.

- **Végezze el a szerszámgépek és tartozékok karbantartását. Ellenőrizze a mozgó alkatrészek hibás elhelyezkedését és rögzítését, az alkatrészek sérülését, és minden olyan állapotot, amely hatással lehet a szerszám működésére.** Ha sérült, javíttassa meg a motoros szerszámot használat előtt. A rosszul karbantartott motoros szerszámok rengeteg balesetet okoznak.
- **Tartsa élesen és tisztán a vágószerszámokat.** A megfelelően karbantartott, éles vágószerszámok kevésbé hajlamosak a beszorulásra, és könnyebb kezelni őket.
- **A szerszámot, a tartozékokat és az alkatrészeket stb. ezen utasításokkal összhangban használja, vegye figyelembe a munkakörülményeket és az elvégzendő feladatot.** Ha a szerszámgépet másféle tevékenységre használják, mint amire tervezték, veszélyes helyzet állhat elő.
- **A fogantyúkat és fogófelületeket tartsa szárazon, tisztán, olaj- és zsírmentesen.** A csúszós fogantyúk és fogófelületek nem teszik lehetővé a szerszám biztonságos kezelését és irányítását váratlan helyzetekben.

Az akkumulátor használata és karbantartása

- **Csak a gyártó által meghatározott töltővel töltsen.** Az a töltő, amelyik az egyik típusú akkumulátorhoz használható, tűzveszélyes lehet, ha másik típusú akkumulátorral használják.
- **A motoros szerszámokat csak a típusuknak megfelelő akkumulátorokkal használja.** Bármilyen más típusú akkumulátor használata sérülés- és tűzveszélyes.
- **Amikor az akkumulátort nem használja, tartsa távol más fémtárgyaktól, például gémkapcsoktól, érméktől, kulcsoktól, tűktől, csavaroktól vagy más kisebb fémtárgyaktól, amelyek összekapcsolhatják a sarukat.** Az akkumulátorsaruk rövidre zárása égést vagy tüzet okozhat.
- **Nem megfelelő körülmények hatására az akkumulátorból folyadék szivároghat ki. Kerülje az érintkezést. Ha ez véletlenül mégis megtörténik, öblítse le vízzel. Ha a folyadék szembe kerül, forduljon orvoshoz.** Az akkumulátorból távozó folyadék irritációt vagy égési sérülést okozhat.
- **Ne használjon sérült vagy módosított akkumulátort vagy szerszámot.** A sérült vagy módosított akkumulátorok kiszámíthatatlanul viselkedhetnek, ami tüzet, robbanást vagy sérülést okozhat.
- **Az akkumulátort vagy szerszámot ne tegye ki tűznek vagy túl magas hőmérsékletnek.** A tűznek való kitettség, illetve a 130 °C/266 °F feletti hőmérséklet robbanást okozhat.
- **Kövesse a töltésre vonatkozó utasításokat, és ne töltsen az akkumulátort vagy a szerszámot az utasításokban megadott hőmérséklet-tartományon kívül.** A nem megfelelő, illetve a megadott tartományon kívül eső hőmérsékleten való töltés károsíthatja az akkumulátort és növeli a tűzveszélyt.

Szervizelés

- **A motoros szerszám szervizelését képzett szerelővel végeztesse el, aki kizárólag eredeti cserealkatrészeket használ.** Így fenntartható a motoros szerszám biztonsága.
- **Soha ne szervizelje a sérült akkumulátort.** Az akkumulátor szervizelését csak a gyártó vagy egy hivatalos szolgáltató végezheti el.

Láncfűrészre vonatkozó általános biztonsági figyelmeztetések

- **A láncfűrész használatakor minden testrészét tartsa távol a fűrészlánctól.** A láncfűrész beindítása előtt győződjön meg róla, hogy a fűrészlánc semmihez sem ér hozzá. A láncfűrész használatakor a fűrészlánc egy pillanatnyi figyelmetlenség hatására is belekaphat ruházatába vagy testébe.
- **Mindig fogja szilárdan a motorfűrész, a jobb kézzel a hátsó, bal kézzel az előlő fogantyút.** Soha ne cserélje fel a kezét, mert ez növeli a személyi sérülés veszélyét.
- **A láncfűrész kizárólag a szigetelt fogófelületeknél tartsa, mert a fűrészlánc rejtett kábelekkal érintkezhet.** Ha a fűrészláncok feszültség alatt álló vezetékkel érintkeznek, a láncfűrész bizonyos fémrészei is feszültség alá kerülhetnek, és így a kezelőjét áramütés érheti.
- **Viseljen védőszemüveget. További biztonsági felszerelés használata is javasolt a hallás, fej, kézfej, láb és lábfej védelmére.** A megfelelő védőfelszereléssel mérsékelhető az elrepülő törmelék vagy a fűrészlánc véletlen érintése okozta személyi sérülés.
- **Ne működtesse a láncfűrész fán, létrán és háztetőn állva, vagy egyéb instabil állványon.** A láncfűrész ilyen módon történő működtetése súlyos személyi sérüléshez vezethet.⁵
- **Mindig gondoskodjon a megfelelő alaptáról, és csak stabil, biztonságos és vízszintes felületen állva használja a láncfűrész.** Síkos vagy instabil felületen elvesztheti egyensúlyát vagy uralmát a láncfűrész felett.
- **Feszültség alatt álló ág vágásakor számoljon a visszacsapódás lehetőségével.** A farostok feszültségének megszűnésekor az ág a kezelőnek csapódhat, illetve úgy mozdulhat, hogy a kezelő elveszíti uralmát a láncfűrész felett.
- **Bokrok és fiatal fák vágása különös körültekintést igényel.** A vékony anyag belekaphat a fűrészláncba, és a kezelő felé csapódhat, vagy kimoszthatja a kezelőt az egyensúlyából.
- **A láncfűrész az előlő fogantyúnál fogva, mindig kikapcsolt állapotban, testétől elfordítva hordozza.** A láncfűrész mindig felhelyezett vezetőlemez-burkolattal szállítsa vagy tegye el. A láncfűrész

helyes kezelésével csökkenthető a mozgásban lévő fűrészlánc véletlen érintésének valószínűsége.

- **Kövessze a kenésre, láncfeszítésre, valamint a vezetőlemez és a lánc cseréjére vonatkozó utasításokat.** Ha a fűrészlánc feszessége vagy kenése nem megfelelő, akkor a lánc elszakadhat, illetve nagyobb a veszélye a visszarúgásnak.
- **Csak fát vágjon. Ne használja a láncfűrész a rendeltetésének nem megfelelő célra.** Például ne vágjon a láncfűrészszel fémeket, műanyagot, falazatot vagy nem fából készült építőanyagot. A láncfűrésznek a rendeltetésétől eltérő használata veszélyes helyzeteket idézhet elő.
- **Csak akkor vágjon ki fát, ha ismeri az azzal járó kockázatokat, és hogy azok hogyan kerülhetők el.** Fa kivágásakor súlyos sérülést szenvedhet a kezelő vagy a közelben tartózkodók.
- **A beakadt anyagok eltávolításakor, valamint a láncfűrész tárolásakor és szervizelésekor kövesse a megadott utasításokat. Állítsa a kapcsolót KI állásba, és vegye ki az akkumulátort.** A láncfűrész váratlan, a beakadt anyagok eltávolítása vagy a szervizelés során történő bekapcsolódása súlyos személyi sérüléshez vezethet.
- **Fán állva csak akkor használjon láncfűrész, ha kifejezetten erre a feladatra vonatkozó képzésben részesült.** Ha megfelelő képzés nélkül fán tartózkodva használja a láncfűrész, az növeli a súlyos személyi sérülés kockázatát.

A visszarúgás okai és megelőzése

Ha a vezetőlemez csúcsa egy másik tárggyal kerül érintkezésbe, vagy ha az összerződő fa becsípi a fűrészláncot, visszarúgás következhet be. A csúcsnak egy másik tárggyal való érintkezése bizonyos esetekben heves reakciót válthat ki, felfelé és a kezelő felé dobva a vezetőlemezt. Ha a vezetőlemez felső részén becsipődik a fűrészlánc, a vezetőlemez hirtelen a kezelő felé lökődhet. A kezelő mindkét reakció esetén elveszítheti uralmát a fűrész felett, ami súlyos személyi sérüléshez vezethet. Ne hagyatkozzon kizárólag a fűrészbe épített biztonsági eszközökre. A láncfűrész felhasználójaként lépéseket kell tennie a vágási munkálatok baleset- és sérülésmentessége érdekében. A visszarúgás a láncfűrész helytelen használatának, illetve a nem megfelelő eljárásnak és körülményeknek a következménye. Az alábbi ismertetett óvintézkedésekkel elkerülhető:

- **Stabilan, két kézzel tartsa a láncfűrész, ujjai szilárdan kulcsolódjanak a fogantyúkra. Test- és kartartása olyan legyen, hogy ellen tudjon állni a visszarúgási erőnek.** A megfelelő óvintézkedések megtétele esetén a kezelő ellenőrzése alatt tudja tartani a visszarúgási erőket. Ne engedje el a láncfűrész.
- **A géppel ne nyújtózzon, és soha ne vágjon vállmagasság fölött.** Így egyszerűbben

⁵ Ha Ön képzett a speciális vágási és munkavégzési technikák terén, és megfelelően rögzíti magát (emelőkösár, kötelek, biztonsági heveder segítségével), eltérhet ezen biztonsági előírásoktól.

megakadályozhatja, hogy a csúcs véletlenül hozzáérjen valamihez, és váratlan helyzetben könnyebben megőrizheti uralmát a láncfűrész felett.

- **Kizárólag a gyártó által meghatározott vezetőlemezt és fűrészláncot használja cserealkatrészként.** A nem megfelelő csere-vezetőlemez vagy -fűrészlánc használata láncszakadást, illetve visszarúgást okozhat.
- **Kövesse a gyártó fűrészláncra vonatkozó élezési és karbantartási utasításait.** A mélységhatároló magasságának csökkenése hevesebb visszarúgást okozhat.

ŐRIZZE MEG EZT A KEZELÉSI ÚTMUTATÓT.

Általános biztonsági utasítások



FIGYELMEZTETÉS: A termék használata előtt olvassa el az alábbi figyelmeztetéseket.

- Ez a termék veszélyes szerszám, ha nem körültekintően járnak el a használata során, vagy nem megfelelőképpen használják. A gép a kezelő és mások súlyos sérülését és halálát okozhatja. Nagyon fontos, hogy elolvassa és megértse a használati utasítás tartalmát.
- Ne végezzen módosításokat a terméken a gyártó jóváhagyása nélkül. Ne használjon olyan terméket, amelyet mások módosítottak, és mindig eredeti tartozékokat használjon. A gyártó jóváhagyása nélkül végrehajtott módosítások a kezelő és mások súlyos sérülését és halálát okozhatják.
- A láncolaj gőzeinek és a fűrészpor hosszas belégzése egészségügyi problémákat okozhat.
- A termék működés közben elektromágneses mezőt hoz létre. Ez bizonyos körülmények esetén hatással lehet az aktív vagy passzív orvosi implantátumokra. A súlyos sérülések és a halál kockázatának csökkentése érdekében azt javasoljuk, hogy az orvosi implantátumot használó személyek a termék alkalmazása előtt kérjék ki orvosuk vagy az orvosi implantátum gyártójának tanácsát.

Biztonsági utasítások az üzemeltetéshez



FIGYELMEZTETÉS: A termék használata előtt olvassa el az alábbi figyelmeztetéseket.

- A jelen használati utasításban szereplő információk nem helyettesítik a hozzáértő szaktudást és tapasztalatot. Ha nem érzi magát biztonságban az adott helyzetben, állítsa le a terméket. Forduljon az illetékes szakszervízhez vagy egy professzionális láncfűrészkezelőhöz. Ne próbálkozzon olyan munkával, amelyhez úgy véli, nincs elegendő szaktudása!

- Ha a termék működtetésével kapcsolatos kérdései vannak, forduljon az illetékes szakszervízhez vagy a Husqvarna vállalathoz. Mi tájékoztatást tudunk biztosítani arról, hogy hogyan lehet hatékony és biztonságos módon működtetni a terméket. Ha lehetséges, vegyen részt egy láncfűrészkezeléssel kapcsolatos oktatáson. Az elérhető oktatási anyagokról és tanfolyamokról az illetékes szakszervíz, az erdészeti iskolák és a könyvtárak tudnak tájékoztatást adni.
- A termék használata előtt mindenképpen meg kell értenie, hogy milyen hatásokkal jár a visszarúgás, és hogy hogyan előzheti meg. Lásd: *Visszarúgási információk*54. oldalon és *Gyakori kérdések a visszarúgással kapcsolatban*54. oldalon az utasításokért.
- Ne használja a sérült vagy nem megfelelően működő terméket, akkumulátort vagy akkumulátortöltőt.
- Ne érjen hozzá a forgó fűrészláncához. Súlyos sérüléseket és halált okozhat.
- Ne használja a terméket, ha fáradt, ha alkoholt vagy kábítószerrel fogyasztott, illetve ha a látását, éberségét, ítélőképességét vagy mozgáskoordinációját negatívan befolyásoló gyógyszerrel vett be.
- A rossz időben végzett munka fárasztó, és gyakran kockázatokkal is jár. Fokozott veszély miatt a gép használata rossz időjárási körülmények között, például sűrű ködben, intenzív esőzések, erős szélben, rendkívüli hidegben és villámláskor nem ajánlott.
- Ne indítsa be a terméket, amíg nincs helyesen felszerelve a vezetőlemez, a lánc és az összes burkolat. Ellenkező esetben a csillagkerék kilazulhat, és komoly sérülést okozhat. Lásd: *Összeszerelés*51. oldalon az utasításokért.

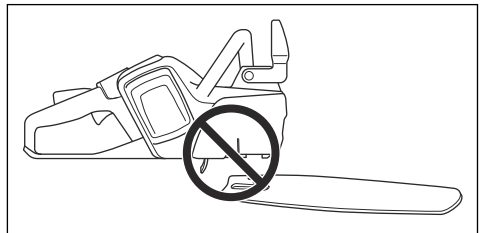

- Néha faforgács szorul a csillagkerék fedele alá, és ezért a lánc elakad. Tisztítás előtt mindig állítsa le a motort.
- Figyelje a környezetét. Győződjön meg arról, hogy nem áll fenn a kockázata, hogy személyek vagy

állatok hozzáérjenek a termékhez, vagy hatással legyenek a termék Ön általi vezérlésére.

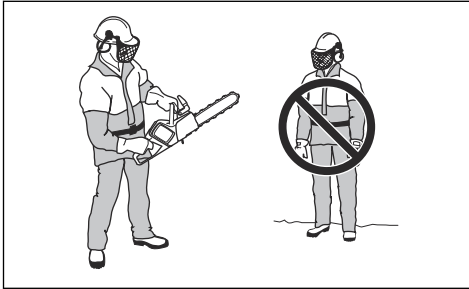

- Ne engedje, hogy gyermekek használják a terméket, vagy hogy annak közelében tartózkodjanak. A termék könnyen beindítható, és szigorú felügyelet nélkül gyermekek is könnyedén beindíthatják. Ez súlyos sérülés kockázatát hordozza magában.
- Távolítsa el az akkumulátort, ha nem lát rá teljesen, illetve ha bármilyen hosszú ideig felügyelet nélkül hagyja a terméket.
- A termék teljes mértékű irányításához stabilan kell állnia. Ne használja a terméket, ha létrán áll vagy egy fán tartózkodik. Ne használja a terméket, ha nem stabil talajon áll.
- A fán végzett munka során különleges vágási és munkavégzési technikákat kell alkalmazni, amelyek szabályait a személyi sérülés fokozott veszélye miatt feltétlenül be kell tartani. Ne dolgozzon a fán mindaddig, amíg nem részesült ilyen munkálatokkal kapcsolatos speciális szakmai felkészítésben, a biztonsági és egyéb mászófelszerelések (hevederek, kötelek, mászóvasak, biztonsági horgok, karabinerek stb.) használatára vonatkozó oktatást is beleértve.
- Soha ne kísérelje meg elkapni a leeső részeket. Soha ne végezzen vágást a fán, miközben csak egy kötél segítségével van rögzítve. Mindig két rögzített kötelet használjon.

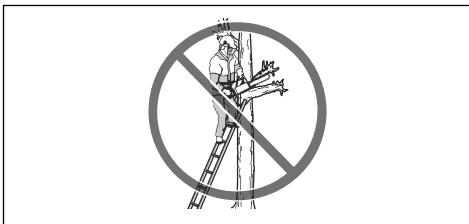

- Ha nem körültekintően jár el, megnő a visszarúgás kockázata. Visszarúgás akkor történhet, ha a vezetőlemez visszarúgási zónája véletlenül hozzáér egy ághoz, fához vagy egyéb tárgyhoz.

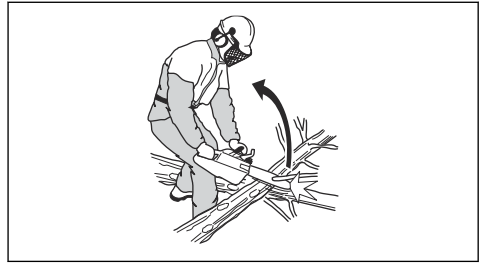

- Ne tartsa egy kézzel a terméket. Ezt a terméket egy kézzel tartva nem lehet biztonságosan irányítani.
- Ne használja a terméket vállmagasság felett, és ne próbáljon a vezetőlemez orrával vágást végezni.



- Ne használja a terméket olyan helyzetben, amelyben nem kaphat segítséget, ha baleset történik.
- Mielőtt máshová viszi át a terméket, állítsa le, és aktiválja a láncféket. Úgy tartsa a terméket, hogy a vezetőlemez és a fűrészlánc hátrafelé nézzen. A termék szállítása vagy bármilyen távolságra történő átvitele előtt helyezzen fel egy szállítási védőtokot a vezetőlemezre.
- Amikor a terméket a talajra helyezi, aktiválja a láncféket, és folyamatosan tartsa szemmel a terméket. Ha bármilyen hosszú időre magára hagyja a terméket, állítsa le, és vegye ki az akkumulátort.
- Fennáll a kockázata, hogy fűrészpor kerül a hajtórendszerbe. Ennek hatására a lánc elakadhat. A terméket a tisztítása előtt mindig állítsa le, és távolítsa el az akkumulátort.
- Bizonyosodjon meg arról, hogy biztonságosan tud mozogni. Vizsgálja meg az Ön körül lévő körülményeket és terepet a lehetséges akadályok, pl. gyökerek, sziklák, ágak, árkok stb. szempontjából. Körültekintően járjon el, ha lejtős terepen végez munkát.
- A rezgésszint megemelkedik, ha olyan vágóeszközzel végez munkát, amely nem megfelelő, vagy nincs megfelelőképpen megélezve. A keményfák, pl. lombhullató fák vágása több rezgést hoz létre, mint a puhafák, pl. tűlevelűek vágása.

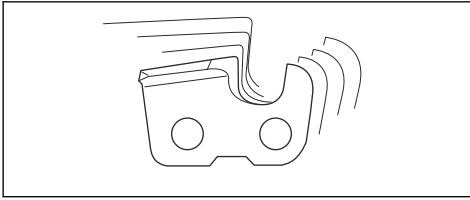

- Az erős rezgés miatt a vérkeringési zavarokban szenvedő személyeknél ér- vagy idegsérülések léphetnek fel. Forduljon orvoshoz, ha olyan tüneteket tapasztal, amelyeket feltehetőleg az erős rezgés okozott. Ezek a tünetek lehetnek többek között: zsibbadás, érzéskiesés, bizsergés, szűró érzés, fájdalom, erőtlenység, a bőr színének vagy felületének megváltozása. Ezek a tünetek általában az ujjakban, kezekben, csuklóokban lépnek fel, és alacsony hőmérsékletek esetén megnő a kockázatuk.
- Kerülje az olyan helyzeteket, amelyek a megítélése szerint meghaladják a képességeit.
- Nem lehetséges az összes lehetséges helyzetet felsorolni, amelyekkel a termék használata során szembesülhet. Mindig megfontoltan és előrelátóan cselekedjen.

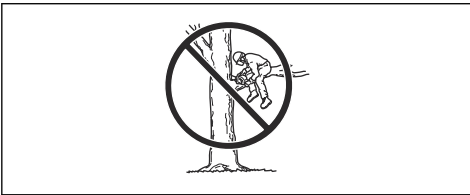

Személyi védőfelszerelés



FIGYELMEZTETÉS: A termék használata előtt olvassa el az alábbi figyelmeztetéseket.



- A legtöbb láncfűrészrel kapcsolatos baleset úgy következik be, hogy a lánc hozzáér a kezelőhöz. A termék működtetése során jóváhagyott személyi védőfelszerelést kell használni. A személyi védőfelszerelés nem biztosít teljes védelmet a sérülésekkel szemben, de balesetek esetén csökkenti a sérülések mértékét. A megfelelő

védőfelszerelést illetően forduljon az illetékes szakszervizhez.

- A ruházatának testhezállónak kell lennie, ugyanakkor nem akadályozhatja a mozgásban. Rendszeresen ellenőrizze a személyi védőfelszerelés állapotát.
- Használjon jóváhagyott védősisakot.
- Használjon jóváhagyott fülvédőt. Hosszú távon a tartós zajártalom maradandó halláskárosodást okozhat.
- A repülő tárgyak által okozott sérülések kockázatának csökkentése érdekében mindig viseljen jóváhagyott védőszemüveget vagy -maszkot. A termék képes tárgyakat, például faszilánkokat, kisebb fadarabokat stb. nagy erővel a levegőbe lökni. Ennek az eredménye súlyos sérülés, főleg szemsérülés lehet.
- Használjon fűrészbiztos védelemmel ellátott kesztyűt.
- Használjon fűrészbiztos védelemmel ellátott nadrágot.
- Használjon fűrészbiztos védelemmel ellátott, acéllemez lábujjvédős és csúszásgátlós talpú bakancsot.
- Mindig tartson magánál elsősegélykészletet.
- Szikraveszély. Tartson a közelben tűzoltó eszközöket és ásót az erdőtűzek elkerülése érdekében.

Biztonsági eszközök a terméken



FIGYELMEZTETÉS: A termék használata előtt olvassa el az alábbi figyelmeztetéseket.

- Ne használja a terméket sérült vagy nem megfelelően működő biztonsági eszközökkel.
- Rendszeresen ellenőrizze a biztonsági eszközöket. Lásd: *A termék biztonsági eszközeinek karbantartása és ellenőrzése* 64. oldalon.
- Ha a biztonsági eszközök sérültek vagy nem működnek megfelelően, forduljon a márkaszervizhez: Husqvarna.

A felhasználói felület funkciói (542i XP®)

A felhasználói felületen az indító-/leállítógomb, a SavE gomb, az akkumulátorjelző, az olajsintjelző és a figyelmeztetésjelző található. Aktivált láncfék vagy túlerhelés veszélye esetén villog a figyelmeztetésjelző. A túlerhelés-védelem ideiglenesen leállítja a terméket, amely nem használható addig, amíg a hőmérséklete le

nem csökken. Ha a figyelmeztetésjelző folyamatosan világít, forduljon az illetékes szakszervizhez.

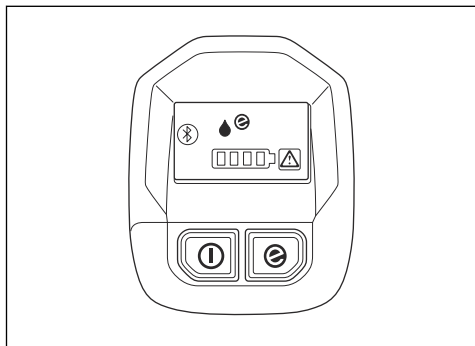

A felhasználói felülettel kapcsolatos további információkat lásd: *A Husqvarna Connect használatának megkezdése* 52. oldalon.

A felhasználói felület funkciói (542i XP®G)

A felhasználói felületen az indító-/leállítógomb, a SavE gomb, az akkumulátorjelző, az olajsintjelző, fogantyúfűtés-jelző és a figyelmeztetésjelző található. Aktivált láncfék vagy túlterhelés veszélye esetén villog a figyelmeztetésjelző. A túlterhelés-védelem ideiglenesen leállítja a terméket, amely nem használható addig, amíg a hőmérséklete le nem csökken. Ha a figyelmeztetésjelző folyamatosan világít, forduljon az illetékes szakszervizhez.

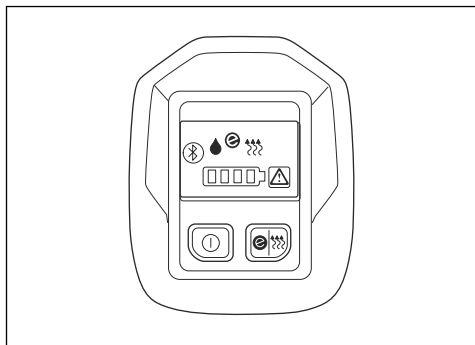

A felhasználói felülettel kapcsolatos további információkat lásd: *Husqvarna Connect* 52. oldalon.

Automatikus leállítás funkció

A termék automatikus leállítási funkcióval rendelkezik, amely 3 percnél hosszabb tartózkodás esetén leállítja a terméket.

Láncfék és első kézvédő

A terméken láncfék található, amelynek az a feladata, hogy visszarúgás esetén leállítsa a láncot.

A láncfék ugyan csökkenti a balesetek kockázatát, megakadályozni azonban csak Ön tudja őket.

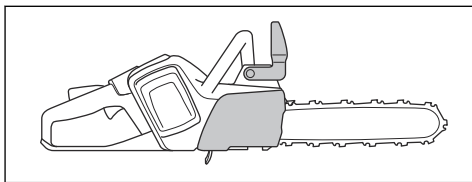

FIGYELMEZTETÉS: Kerülje el a visszarúgás kockázatával járó helyzeteket. A termék használata során körültekintően járjon el, és ügyeljen, hogy a vezetőlemez visszarúgási zónája semmilyen tárgyhoz ne érjen hozzá.

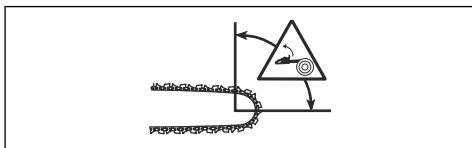

A láncfék (A) vagy manuálisan, bal kézzel, vagy a tehetetlenségi kioldómechanizmus útján lép működésbe. Nyomja előre felé az első kézvédőt (B) a láncfék manuális bekapcsolásához. Ez a mozdulat beindít egy rugós szerkezetet, amely leállítja a csillagkereket.

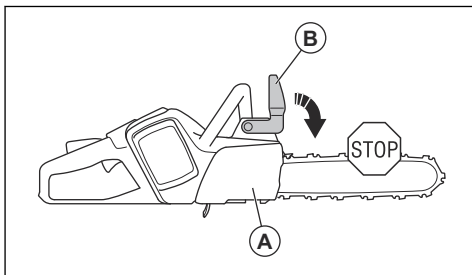

A láncfék aktiválódása a visszarúgás erejével és a termék helyzetével van összefüggésben. Ha erős visszarúgást tapasztal akkor, amikor a visszarúgási zóna a legmesszebb van Öntől, akkor a láncfék a tehetetlenségi kioldás hatására aktiválódik. Ha a visszarúgás kismértékű, vagy a visszarúgási zóna

közelebb van Önhöz, akkor a láncfék manuálisan, bal kézzel aktiválható.



A láncfék rögzítőfékként használható a termék beindításakor és rövid távolságokra való átvitelekor. Ez csökkenti annak kockázatát, hogy a fűrészlánc Önhöz vagy egy Önhöz közel álló személyhez érjen.

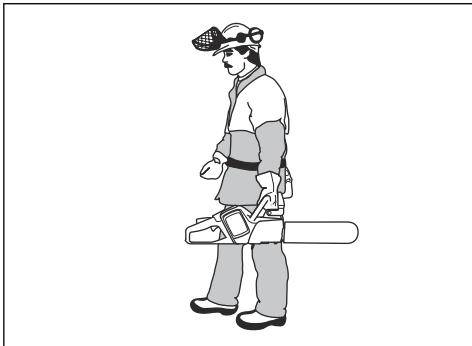

Mozdítsa hátrafelé az első kézvédőt a láncfék kikapcsolásához.

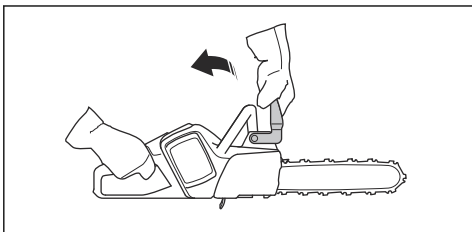

A visszarúgás nagyon hirtelen és intenzív lehet. A legtöbb visszarúgás azonban kisebb, és nem mindig aktiválja a láncféket. Ha visszarúgás történik a termék használata során, fogja meg erősen a fogantyúknál fogva, és ne engedje el.

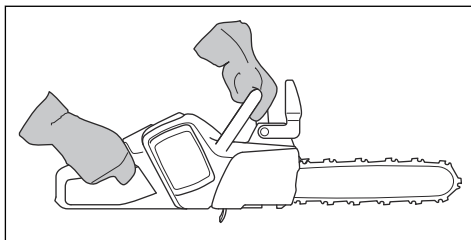

Emellett az első kézvédő is csökkenti a fűrészláncsal való érintkezés kockázatát, ha Ön elengedi az ülősofő fogantyút.

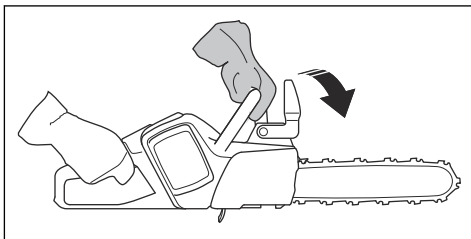

A döntővágási pozícióban a láncfék nem aktiválható manuálisan. A láncfék ebben a pozícióban csak a tehetetlenségi kioldómechanizmus útján lép működésbe.

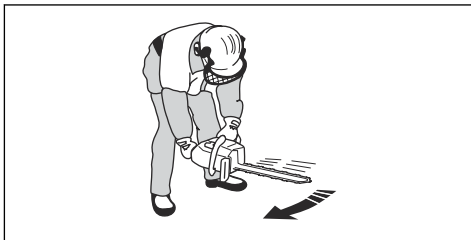

Kapcsológomb retesze

A kapcsológomb retesze megakadályozza a gomb véletlen megnyomását. Amikor előrenyomja a kapcsológomb reteszt (A), majd a reteszt a fogantyúhoz (B) nyomja, a kapcsológomb (C) kioldódik. Ha elengedi a fogantyút, a kapcsológomb és annak retesze visszaáll az eredeti állásába.

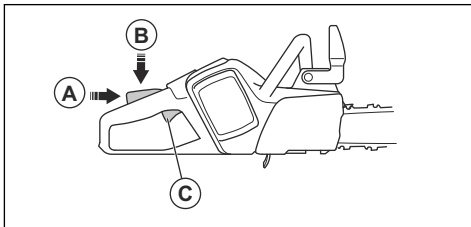

Láncfogó

A láncfogó megfogja a fűrészláncot, ha elszakad vagy meglazul. Ha a lánc feszessége megfelelő, akkor csökken ennek a kockázata. Emellett akkor is csökken a kockázat, ha elvégzi a megfelelő karbantartást a vezetőlemezen és a fűrészláncon. Az utasításokat illetően lásd: *Összeszerelés51. oldalon és Karbantartás63. oldalon.*

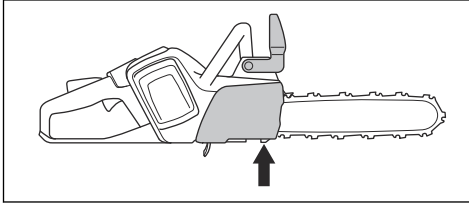

Jobb oldali kézvédő

A jobb oldali kézvédő védelmet biztosít a kéz számára, ha a fűrészlánc elszakad vagy meglazul. Emellett megakadályozza, hogy a termék használata közben ágak vagy gallyak zavarják a működést.

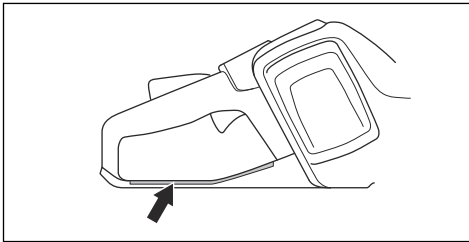

Az akkumulátorral kapcsolatos biztonsági előírások



FIGYELMEZTETÉS: A termék használata előtt olvassa el az alábbi figyelmeztetéseket.

- Kizárólag a termékhez ajánlott BLi akkumulátorokat használja. Lásd: *Tartozékok75. oldalon.* Az akkumulátorok szoftveresen kódolva vannak.
- A tölthető BLi akkumulátorokat kizárólag a megfelelő Husqvarna termékek tápellátására használja. Lásd: *Tartozékok75. oldalon.* Ne használja az akkumulátort más eszközök áramforrásaként, mivel ez balesetveszélyes.
- Elektromos áramütés veszélye. Ne csatlakoztassa az akkumulátorsarukat kulcsokhoz, csavarokhoz vagy egyéb fémhez. Ez az akkumulátor rövidzárlatát okozhatja.
- Ne használjon nem újratölthető akkumulátorokat.
- Ne tegyen tárgyakat az akkumulátor szellőzőnyílásaiba.

- Tartsa távol az akkumulátort a közvetlen napsütéstől, hőtől és nyílt lángtól. Az akkumulátor súlyos égési, illetve vegyi égési sérüléseket okozhat.
- Tartsa az akkumulátort esős, nedves környezetől távol.
- Tartsa az akkumulátort mikrohullámoktól és magas nyomástól távol.
- Soha ne próbálkozzon az akkumulátor szétszerelésével vagy szétfőréssel.
- Ne engedje, hogy az akkumulátorsav a bőrére kerüljön. Az akkumulátorsav bőrsérülést, bőrrmarást és égési sérülést okozhat. Ha akkumulátorsav került a szemébe, ne dörzsölje, hanem legalább 15 percen át alaposan mossa a szemét vízzel. Ha akkumulátorsav került a bőrére, mossa le az érintett bőrfelületet bő szappanos vízzel. Forduljon orvoshoz.
- Az akkumulátort -10 °C (14 °F) és 40 °C (104 °F) közötti hőmérsékleten használja.
- Soha ne tisztítsa vízzel az akkumulátort vagy az akkumulátortöltőt. Lásd: *Az akkumulátor és az akkumulátortartó ellenőrzése65. oldalon.*
- Ne használja a sérült vagy nem megfelelően akkumulátort.
- A tárolás során tartsa az akkumulátorokat távol a fém tárgyaktól, például szegektől, csavaroktól és ékszerektől.
- Az akkumulátor gyermekektől elzárva tartandó.

Az akkumulátortöltő készülék biztonsága



FIGYELMEZTETÉS: A termék használata előtt olvassa el az alábbi figyelmeztetéseket.

- Áramütés vagy rövidzárlat veszélye, ha a biztonsági utasításokat nem tartják be.
- Használjon jóváhagyott földelt hálózati csatlakozót, amely nem sérült.
- Ne használjon mást a termékhez mellékelt akkumulátortöltőn kívül. Kizárólag Husqvarna QC töltőkészülékeket használjon a Husqvarna BLi csereakkumulátorok töltéséhez.
- Ne próbálkozzon az akkumulátortöltő szétszerelésével.
- Ne használjon sérült vagy nem megfelelően működő akkumulátortöltőt.
- Ne emelje fel az akkumulátortöltőt a tápkábelnél fogva. Az akkumulátortöltőt fali aljzatból történő kihúzásához a dugaszt húzza. Ne a tápkábelt húzza.
- Minden kábelt és hosszabbítókábelt óvjon a víztől, az olajtól és az éles peremektől. Ügyeljen rá, hogy a kábel ne akadjon be ajtóba, korlátba vagy hasonló tárgyba.
- Ne használja az akkumulátortöltőt gyúlékony anyagok vagy olyan anyagok közelében, amelyek korróziót okozhatnak. Győződjön meg róla, hogy

az akkumulátortöltőt nem fedi semmi. Amennyiben a töltő füstölni vagy égni kezdene, húzza ki a dugóját.

- Az akkumulátort csak jó szellőzésű helyiségben, napfénytől távol töltsen. Ne töltsen az akkumulátort kültéren. Ne töltsen az akkumulátort nedves körülmények között.
- Az akkumulátortöltőt csak 5 °C (41 °F) és 40 °C (104 °F) közötti hőmérséklet esetén használja. A töltőkészüléket jól szellőző, száraz és pormentes környezetben használja.
- Ne tegyen tárgyakat az akkumulátortöltő hűtőnyílásaiba.
- Ne érintsen az akkumulátortöltő csatlakozóihoz fémtárgyakat, mivel ezek rövidzárlatot okozhatnak a töltőkészüléken.
- Jóváhagyott, sértetlen fali aljzatot használjon.

Biztonsági utasítások a karbantartáshoz



FIGYELMEZTETÉS: A terméken végzett karbantartási műveletek előtt olvassa el az alábbi figyelmeztetéseket.

- Karbantartás, egyéb ellenőrzések vagy a termék összeszerelése előtt távolítsa el az akkumulátort.
- A kezelő kizárólag a jelen használati utasításban szereplő karbantartási és szervizmunkákat végezheti el. A szélesebb körű karbantartási és szervizmunkákkal kapcsolatban forduljon a szakszervizhez.
- Soha ne tisztítsa vízzel az akkumulátort vagy az akkumulátortöltőt. Az erős tisztítószer kárt tehetnek a műanyagban.
- A karbantartási műveletek elmulasztása csökkenti a termék élettartamát, illetve növeli a balesetveszélyt.
- A gépen végzett minden szerviz- és javítási munkát szakképzettséget igényel, különös tekintettel a biztonsági eszközökre. Amennyiben a karbantartást követően nem minden, a használati utasításban leírt ellenőrzési művelet jóváhagyott, forduljon a szakszervizhez. Garantáljuk a termékéhez megfelelő, professzionális javítást és szervizelést.
- Kizárólag eredeti pótalkatrészeket használjon.

A vágószerkezetre vonatkozó biztonsági utasítások



FIGYELMEZTETÉS: A termék használata előtt olvassa el az alábbi figyelmeztetéseket.

- Kizárólag jóváhagyott vezetőlemez/fűrészlánc kombinációkat és élezőfelszerelést használjon. Az utasításokat illetően tekintse át a következőt: *Műszaki adatok74. oldal.*

- A fűrészlánc használata és karbantartása során használjon védőkesztyűt. A nem mozgó fűrészlánc is sérüléseket okozhat.
- Biztosítsa a vágófogak megfelelő mértékű élezését. Kövesse az utasításokat, és csak a javasolt reszelőablont használja. A károsodott vagy nem megfelelően megélezett fűrészlánc megnöveli a balesetek kockázatát.

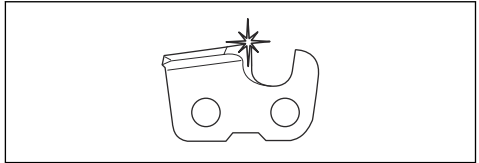

- A helyes vágásmélység-beállítást alkalmazza. Kövesse az utasításokat, és csak a javasolt vágásmélység-beállítást használja. A túl nagyra beállított vágásmélység-beállítás növeli a visszacsapódás kockázatát.

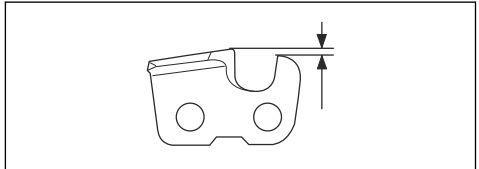

- Ellenőrizze, hogy a fűrészlánc feszessége megfelelő-e. Ha a fűrészlánc nem fekszik rá szorosan a vezetőlemezre, akkor a fűrészlánc leugorhat a helyéről. A nem megfelelő fűrészláncfeszesség a vezetőlemez, a fűrészlánc és a csillagkerék fokozott kopását okozza. Lásd az *A fűrészlánc feszességének beállítása68. oldal*on fejezetet.

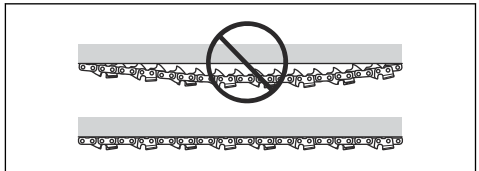

- Rendszeresen végezzen karbantartást a vágószerkezeten, és tartsa megfelelően kent állapotban. Ha a fűrészlánc nincs megfelelően megkenve, akkor megnő a vezetőlemez, a fűrészlánc és a csillagkerék kopásának kockázata.

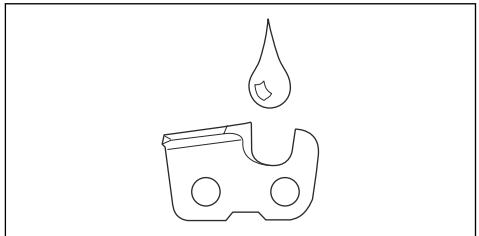

Összeszerelés

A vezetőlemez és a fűrészlánc összeszerelése



FIGYELMEZTETÉS: Mindig távolítsa el az akkumulátort, mielőtt szerelést vagy karbantartást végez a terméken.

1. Engedje ki a láncfeket.

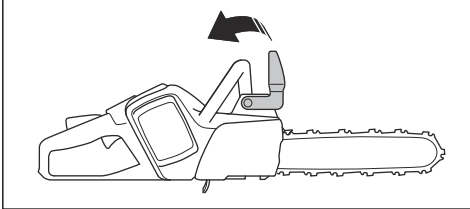

2. Lazítsa meg a vezetőlemez anyacsavarját, és távolítsa el a csillagkerék fedelét és a szállítási védőgyűrűt (A).

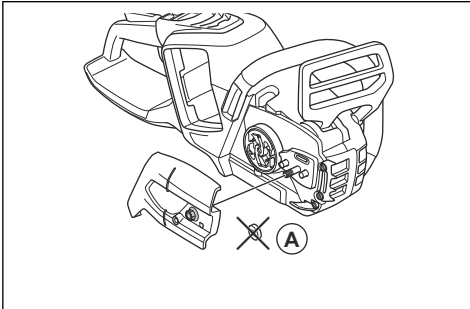

3. Helyezze a vezetőlemezt a vezetőlemez rögzítő csavarok fölé. Helyezze a vezetőlemezt a leghátsó pozícióba. Emelje a fűrészláncot a csillagkerék fölé és helyezze a vezetőlemez vágatába. Kezdje a vezetőlemez felső élén.
4. A vágószemek fogai a vezetőlemez felső felén mutassanak előre felé.

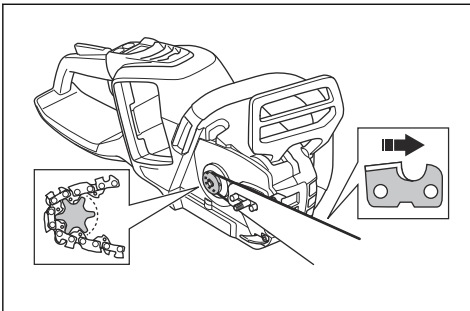

5. Szerelje fel a csillagkerék burkolatát, és helyezze a láncfeszesség-állító tűskét a vezetőlemezen lévő nyílásba.
6. Ellenőrizze, hogy a fűrészlánc meghajtószemei megfelelően illeszkednek-e a csillagkerékre.
7. Ügyeljen, hogy a fűrészlánc megfelelően rögzüljön a vezetőlemez vágatában.
8. Szorítsa meg kézzel a láncvezető anyáját.
9. Szorítsa meg a fűrészláncot. Lásd: *A fűrészlánc feszességének beállítása* 68. oldalon az utasításokért.

A rönktámasz összeszerelése

A rönktámasz összeszerelését illetően forduljon az illetékes szakszervizhez.

A levegőbeömlő nyílás felszerelése

Olyan anyagok esetén, amelyek vágásakor nagy mennyiségű por és apró részecske kerül a levegőbe, levegőbeömlő nyílás használata javasolt.

1. Nyomja a levegőbeömlő nyílás fedelét a ventilátorházhoz. Ügyeljen arra, hogy a levegőbeömlő nyílás fedelén lévő lyuk a ventilátorházon lévő lyuk jobb oldalára kerüljön.
2. Óvatosan nyomja a levegőbeömlő nyílás fedelét a ventilátorházhoz, amíg egy kattanást nem hall.

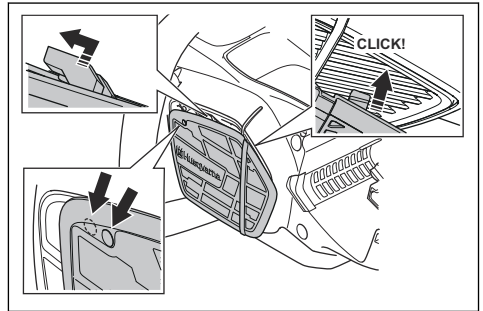

3. Tolja balra a levegőbeömlő nyílás fedelét, amíg a lyukak egy vonalra nem kerülnek.

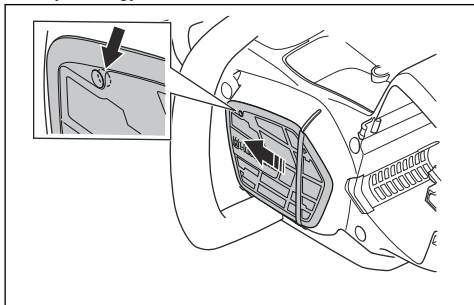

4. Helyezze be a csavart.

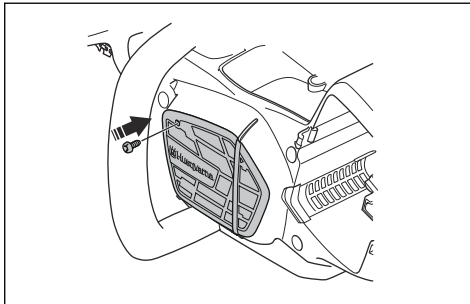

Üzemeltetés

Bevezető



FIGYELMEZTETÉS: A termék használata előtt figyelmesen olvassa el a biztonságról szóló fejezetet.

Husqvarna Connect

Az Husqvarna Connect egy ingyenes mobilalkalmazás. A Husqvarna Connect alkalmazás kibővített funkciókat biztosít Husqvarna termékekhez.

- Bővebb termékinformációk.
- Információk és segítség a termékalkatrészekkel és a szervizeléssel kapcsolatban.

Bluetooth® vezeték nélküli technológia

Beépített Bluetooth® vezeték nélküli technológiával ellátott termékek esetén a termék Husqvarna csatlakoztatható mobilkészülékekhez, és így további funkciók is elérhetővé válnak.

A(z) Bluetooth® vezeték nélküli technológia szimbóluma akkor világít, amikor a mobilkészülék csatlakoztatva van a termékhez.



A Husqvarna Connect használatának megkezdése

1. Töltse le az Husqvarna Connect alkalmazást mobilkészülékére.
2. Regisztráljon egy fiókot a Husqvarna Connect alkalmazásban.
3. A termék csatlakoztatásához és regisztrálásához kövesse a Husqvarna Connect alkalmazásban megjelenő utasításokat.

Megjegyzés: A Husqvarna Connect alkalmazás nem érhető el minden piacon. További tájékoztatásért forduljon az illetékes szakszervizhez.

A funkciók ellenőrzése a termék használata előtt

1. Ellenőrizze a láncfékét (A), hogy rendesen működik-e, és hogy nem sérült-e meg.
2. Győződjön meg arról, hogy a jobb hátsó védőburkolat (B) nem sérült-e.
3. Ellenőrizze a kapcsológombot és a kapcsológomb reteszét (C), hogy megfelelően működnek-e, és hogy nem sérültek-e meg.
4. Ellenőrizze a billentyűzetet (D), hogy megfelelően működik-e.
5. Győződjön meg arról, hogy a fogantyúkon (E) nincsen olaj.
6. Győződjön meg arról, hogy minden elem helyesen lett csatlakoztatva, és nem sérült vagy hiányzik.
7. Ellenőrizze a láncfogót (F), hogy helyesen lett-e csatlakoztatva.
8. Ellenőrizze a lánc feszességét (G).
9. Töltse fel az akkumulátort (H), és ügyeljen arra, hogy megfelelően csatlakozzon a termékhez.

10. Ellenőrizze, hogy a fűrészlánc leáll-e a bekapcsológomb felengedésekor.

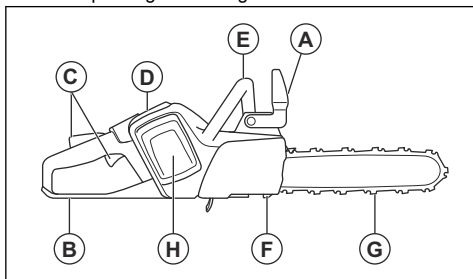

A megfelelő láncolaj használata



FIGYELMEZTETÉS: Ne használjon fáradt olajat, mert az az Ön és a környezet sérülését/károsodását okozhatja. A fáradt olaj nem csupán az olajszivattyút, hanem a vezetőlemezből és a láncban is képes károsodást okozni.



FIGYELMEZTETÉS: A fűrészlánc elszakadhat, ha a vágószerkezet kenése nem megfelelő. A kezelő súlyos sérülésének és halálának kockázata.



FIGYELMEZTETÉS: A megfelelő láncolaj használata szükséges a funkció helyes működéséhez. A láncolaj kiválasztásakor kérje ki az illetékes szakszerviz tanácsát.

- Használjon Husqvarna láncolajat a maximális fűrészlánc-élettartam, valamint a környezetre kifejtett negatív hatások megelőzése érdekében. Amennyiben Husqvarnaláncolaj nem hozzáférhető, hagyományos láncolaj használatát javasoljuk.
- Olyan láncolajat használjon, amely megfelelőképpen tapad a fűrészláncához.
- Megfelelő viszkozitású láncolajat használjon, amely megfelel a levegő hőmérsékletének.



VIGYÁZAT: A 0 °C/32 °F alatti hőmérsékleti értékek esetén bizonyos láncolajok túl sűrűvé válnak, ami az olajszivattyú összetevőinek károsodását okozhatja.

- Az ajánlott vágóeszközöket használja. Lásd az *Tartozékok75. oldal*on fejezetet.
- Vegye le a lánckenő olaj tartályának sapkáját.
- Töltse fel a láncolaj tartályát láncolajjal.
- Körültekintően helyezze fel a sapkát.

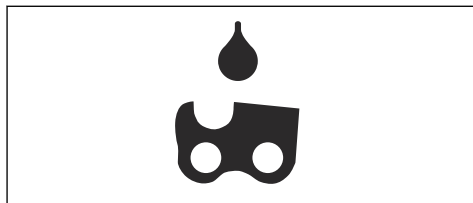

Megjegyzés: Ha meg szeretné tudni, hogy a lánckenő olaj tartálya hol van a terméken, lásd: *A termék áttekintése39. oldalon.*

Az akkumulátortöltő csatlakoztatása

1. Az akkumulátortöltőt a típus táblán szereplő feszültségű és frekvenciájú áramforráshoz csatlakoztassa.
2. Csatlakoztassa a dugót egy földelt hálózati aljzatba. Egyszer zölden felvillan a töltő LED-je.

Megjegyzés: 50 °C/122 °F feletti hőmérsékleten nem kerül sor az akkumulátor töltésére. 50 °C/122 °F feletti hőmérséklet esetén az akkumulátortöltő a töltés előtt lehűti az akkumulátort.

Az akkumulátor csatlakoztatása a töltőkészülékhez

Megjegyzés: Az első használat előtt töltsen fel az akkumulátort. Az új akkumulátorok csak 30%-ra vannak feltöltve.

1. Ellenőrizze, hogy az akkumulátor teljesen száraz-e.
2. Helyezze az akkumulátort a töltőbe.

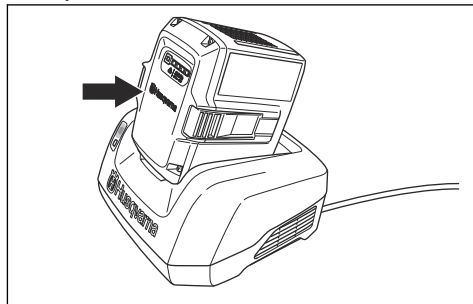

3. Ellenőrizze, hogy az akkumulátortöltőn lévő zöld töltésjelző lámpa világít-e. Ez azt jelenti, hogy az akkumulátor megfelelően érintkezik a töltőkészülékkel.

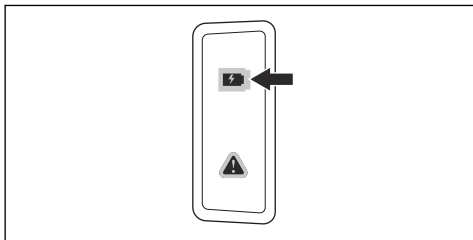

4. Ha az akkumulátoron az összes LED világít, az akkumulátor teljesen fel van töltve.

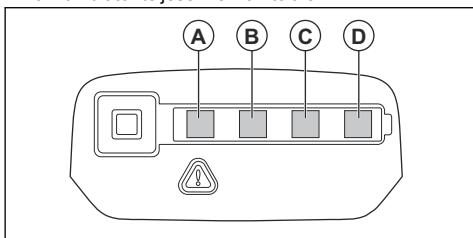

5. Az akkumulátortöltő fali aljzatból történő kihúzásához a dugaszt húzza. Ne a kábelt húzza.
6. Vegye ki az akkumulátort a töltőből.

Megjegyzés: További információkért tekintse át az akkumulátor és az akkumulátortöltő használati utasítását.

Visszarúgási információk



FIGYELMEZTETÉS: A gép a kezelő és mások súlyos sérülését és halálát okozhatja. A kockázat csökkentése érdekében ismerni kell a visszarúgás okait, valamint a megelőzésük módját.

Visszarúgás csak akkor történik, amikor a vezetőlemez visszarúgási zónája hozzáér egy tárgyhoz. A visszarúgás váratlanul és nagy erővel történhet, ami a kezelő felé dobja a terméket.

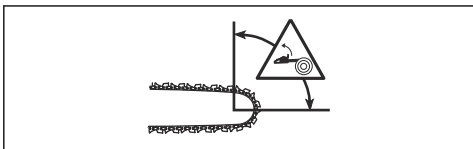

A visszarúgás mindig a vezetőlemez síkjában történik. A termék általában a kezelő felé mozdul el, de más irányba is mozoghat. Az határozza meg, hogy merrefelé történik elmozdulás, hogy a visszarúgás pillanatában hogyan használták a terméket.



Visszarúgás csak akkor történik, ha a vezetőlemez visszarúgási zónája hozzáér egy tárgyhoz. Ügyeljen, hogy a visszarúgási zóna ne érjen hozzá semmihez.

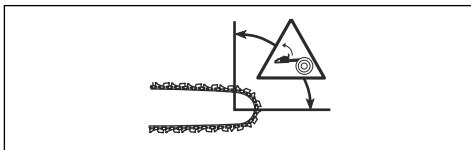

Ha kisebb a vezetőlemez csúcának sugara, az csökkenti a visszarúgás erejét.

A visszarúgás hatásainak csökkentése érdekében kis visszarúgású fűrészláncot használjon. Ügyeljen, hogy a visszarúgási zóna ne érjen hozzá semmihez.



FIGYELMEZTETÉS: Egyetlen fűrészlánc sem előzi meg teljes mértékben a visszarúgást. Minden esetben kövesse az utasításokat.

Gyakori kérdések a visszarúgással kapcsolatban

- **A kezem mindig működésbe aktiválni fogja a láncféket visszarúgás esetén?**

Nem. Szükség van némi erőre ahhoz, hogy az előlő kézvédőt előrenyomja. Ha nem alkalmazza a szükséges mértékű erőt, akkor előfordulhat, hogy a láncfék nem fog aktiválódni. Emellett két kézzel stabilan kell tartania a termék markolatait a munkavégzés közben. Ha visszarúgás történik, akkor előfordulhat, hogy a láncfék nem állítja le a fűrészláncot, mielőtt az hozzáérne Önhöz. Emellett van néhány olyan pozíció, amelyben a keze nem tud hozzáérni az előlő kézvédőhöz a láncfék aktiválásához.

- **A tehetetlenségi kioldómechanizmus mindig aktiválni fogja a láncféket visszarúgás közben?**

Nem. Először is, a láncféknek megfelelően kell működni. A láncfék ellenőrzésével kapcsolatos utasításokat illetően tekintse át a következőt:

A termék biztonsági eszközeinek karbantartása és ellenőrzése64. oldalon. Javasoljuk, hogy minden alkalommal végezze el a termék használata előtt. Emellett a visszarúgás erejének elég intenzívnek kell lenni ahhoz, hogy aktiválja a láncfeket. Ha a láncfék túl érzékeny, akkor nehéz műveletek közben aktiválódhat.

• **A láncfék mindig megvéd majd engem a sérülésektől visszarúgás esetén?**

Nem. A láncféknek megfelelőképpen kell működnie ahhoz, hogy védelmet biztosítson. Emellett a láncféknek is aktiválódnia kell a visszarúgás közben, hogy megállítsa a fűrészláncot. Ha Ön a vezetőlemez közelében van, akkor előfordulhat, hogy a láncféknek nem lesz elég ideje a fűrészlánc leállítására, mielőtt az Önhöz ér.



FIGYELMEZTETÉS: Kizárólag Ön és a megfelelő munkavégzési technika képes a visszarúgások megelőzésére.

A termék elindítása

1. Ellenőrizze a kapcsológombot és a kapcsológomb reteszét. Lásd: *A kapcsológomb reteszének ellenőrzése65. oldalon.*
2. Aktiválja a láncfeket.

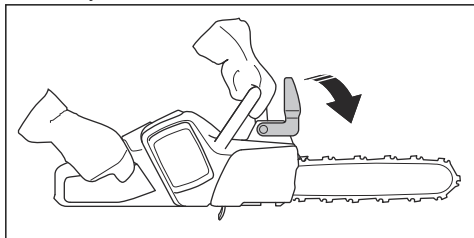

3. Helyezze az akkumulátort az akkumulátortartóba.

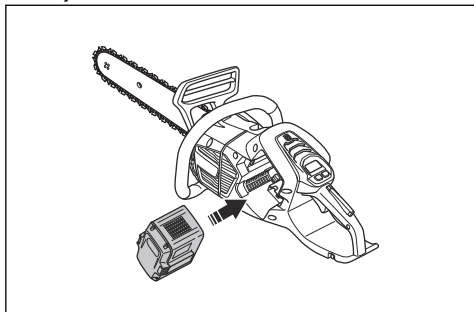

VIGYÁZAT: Győződjön meg róla, hogy az akkumulátor megfelelően illeszkedik-e az akkumulátortartóba. Ha az akkumulátor nem megy bele könnyen az akkumulátortartóba, akkor

az akkumulátor nem megfelelően van behelyezve.

4. Nyomja meg az akkumulátor alsó részét, amíg kattanó hangot nem hall.

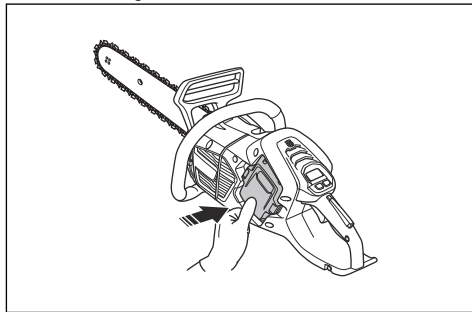

5. Nyomja le és tartsa lenyomva a leállítógombot, amíg a zöld LED ki nem gyullad.

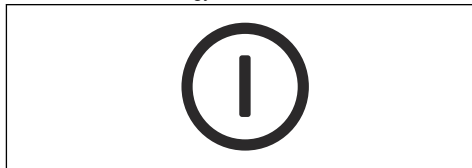

6. Mozdítsa el hátrafelé az első kézvédőt a láncfék kikapcsolásához.

A SavE funkció használata

A SavE funkció csökkenti a láncsebességet és a termék teljesítményét.

1. Nyomja meg gyorsan a SavE gombot. A zöld LED felgyullad.
2. A funkció leállításához nyomja meg ismét a SavE gombot. A zöld LED kialszik.



A fogantyúfűtés be- és kikapcsolása (542i XP®G)

A termék fűtött fogantyúkkal rendelkezik.

- Tartsa lenyomva a SavE gombot 1 másodpercig a fogantyúfűtés bekapcsolásához. A fogantyúfűtés-jelző világitani kezd.

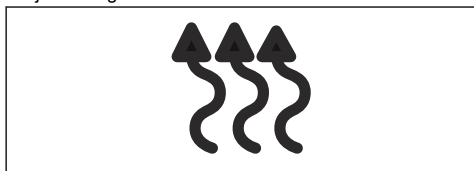

- A fogantyúfűtés kikapcsolásához nyomja meg gyorsan a SavE gombot. A fogantyúfűtés-jelző kialszik.

Olajszintjelző

Az olajszintjelző mutatja, hogy mikor kell betölteni láncolajat.

1. Amikor az olajszintjelző világitani kezd, töltsön be láncolajat. Lásd: *A megfelelő láncolaj használata* 53. oldalon.
2. Indítsa el a terméket, és várjon 1–2 percet. Az olajszintjelző kialszik.

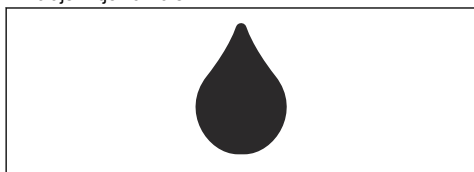

A termék leállítása

1. Nyomja le és tartsa lenyomva az indító-/leállítógombot, amíg a zöld LED ki nem alszik.

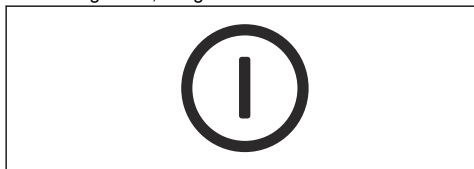

2. Nyomja le az akkumulátorkioldó gombokat, és a véletlen beindítás elkerülése érdekében távolítsa el az akkumulátort az akkumulátortartóból.

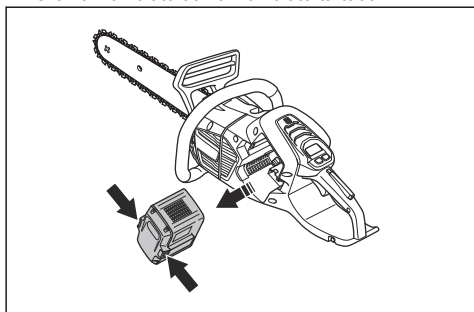

Húzó irányú vágás és toló irányú vágás

A terméket 2 különböző pozícióban használhatja fa vágására.

- A húzó irányú vágás az, amikor a vezetőlemez alsó részével végez vágást. A fűrészlánc áthalad a fán a vágás során. Ebben a pozícióban jobban irányítható a termék és a visszarúgási zóna pozíciója.

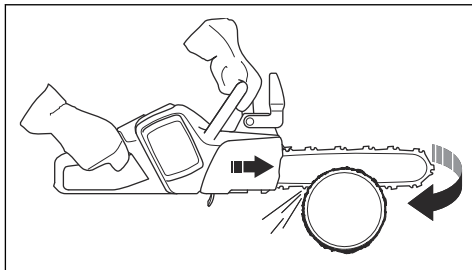

- A toló irányú vágás az, amikor a vezetőlemez felső részével végez vágást. Ekkor a fűrészlánc a kezelő irányába tolja el a terméket.

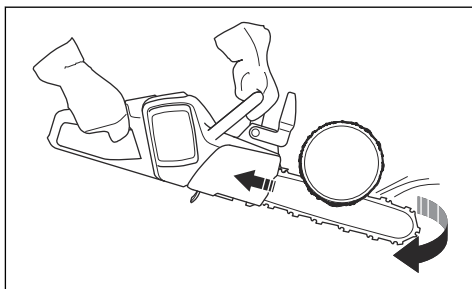

FIGYELMEZTETÉS: Ha

a láncfűrész elakad a törzsben, a termék Ön felé nyomódhat. Tartsa szorosan a terméket, és ügyeljen arra, hogy a vezetőlemez visszarúgási zónája ne érjen hozzá a fához, ezáltal visszarúgást okozva.

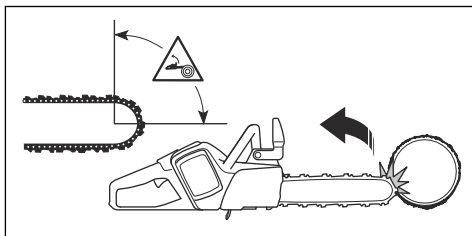

Vágási technika alkalmazása



FIGYELMEZTETÉS: Vágás közben teljes fordulatszámot alkalmazzon, majd az egyes vágások után hagyja alapjáratú fordulatszámon járni a motort.



VIGYÁZAT: Ügyeljen arra, hogy terhelés nélkül a motor ne járjon túl hosszú ideig. Ez kárt tehet a motorban.

1. Helyezze a törzset fűrészállványra vagy bakra.

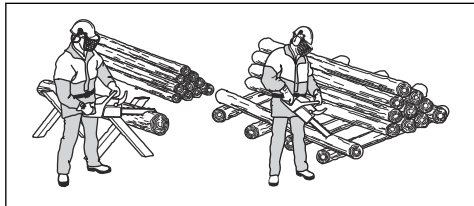

FIGYELMEZTETÉS: Ne vágjon rakásban lévő törzseket. Ez növeli a visszarúgás kockázatát, és súlyos sérüléshez vagy halálhoz vezethet.

2. Távolítsa el a levágott darabokat a munkaterületről.



FIGYELMEZTETÉS: A munkaterületen maradó levágott darabok növelik a visszarúgás veszélyét, és fennáll a veszélye annak is, hogy Ön elveszíti az egyensúlyát.

A rönktámasz használata

1. Nyomja a rönktámaszt a fatörzsbe.
2. Kapcsoljon teljes teljesítményre, és fordítsa el a terméket. Tartsa a rönktámaszt a fatörzssel szemben. Ezzel az eljárással könnyebben kifejthető a fatörzs elvágásához szükséges erő.

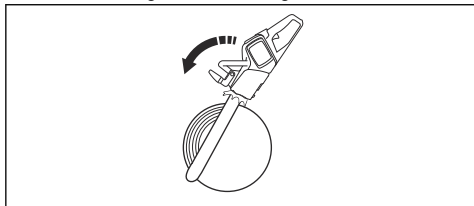

Törzs vágása a talajon

1. A törzs vágását húzó irányú vágással végezze el. Dolgozzon maximális fordulatszámon, de legyen felkészülve a hirtelen balesetekre.

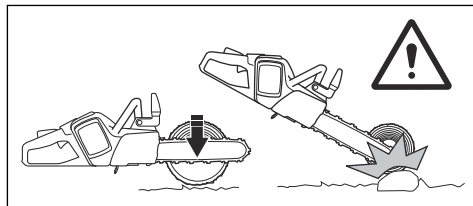

FIGYELMEZTETÉS:

Gondoskodjon róla, hogy a vágás befejezésekor a fűrészlánc ne érhesse a talajhoz.

2. Vágja be a törzset kb. a 1/3-áig, majd álljon meg. Fordítsa el a törzset, és végezzen vágást a másik oldaláról.

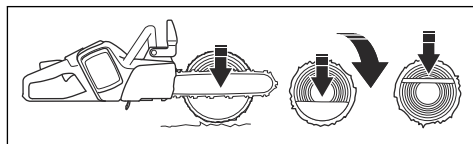

Törzs vágása az egyik végén történő alátámasztással



FIGYELMEZTETÉS: Ügyeljen arra, hogy a törzs ne történj el vágás közben. Tartsa be az alábbi utasításokat.

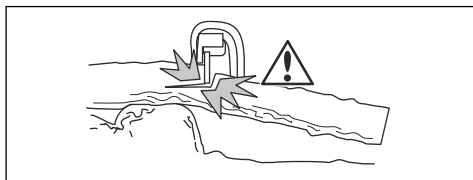

1. Ejtsen bevágást toló irányú vágással kb. a törzs 1/3-áig.
2. Vágja át a törzset húzó irányú vágással, amíg a két bevágás egybe nem ér.

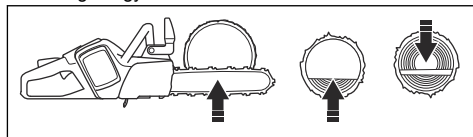

Törzs vágása mindkét végén történő alátámasztással



FIGYELMEZTETÉS: Ügyeljen arra, hogy vágás közben a fűrészlánc ne akadhasson el a törzsben. Tartsa be az alábbi utasításokat.

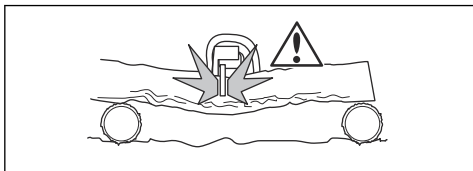

1. Ejtse bevágást húzó irányú vágással kb. a törzs $\frac{1}{3}$ -áig.
2. Vágja át a törzs fennmaradó részét toló irányú vágással a vágás befejezéséhez.

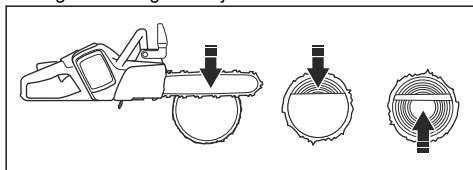

FIGYELMEZTETÉS: Ha a fűrészlánc elakad a törzsben, állítsa le a motort. Emelőrúd segítségével nyissa szét a vágást, és távolítsa el a terméket. Ne próbálja kézzel kihúzni a terméket. Ez sérülésekhez vezethet, amikor a termék hirtelen kiszabadul.

Gallyazási technika alkalmazása

Megjegyzés: Vastagabb ágakhoz alkalmazza a vágási technikát. Lásd az *Vágási technika alkalmazása* 57. oldalon fejezetet.



FIGYELMEZTETÉS: A gallyazási technika alkalmazása esetén igen nagy a balesetek kockázata. A visszarúgás megelőzésével kapcsolatos utasításokat illetően tekintse át a következőt: *Visszarúgási információ* 54. oldalon.



FIGYELMEZTETÉS: Egyenként vágja le az ágakat. A kisebb gallyak eltávolításakor körültekintően járjon el, és ne vágjon le egyszerre elágazó ágakat vagy sok kisebb gallyat. A kisebb gallyak beleakadhatnak a fűrészláncba, és akadályozhatják a termék biztonságos működtetését.

Megjegyzés: Szükség esetén darabonként vágja le a gallyakat. A törzs közelében lévő ág (C) levágása előtt a kisebb ágakat (A) és (B) vágja le.

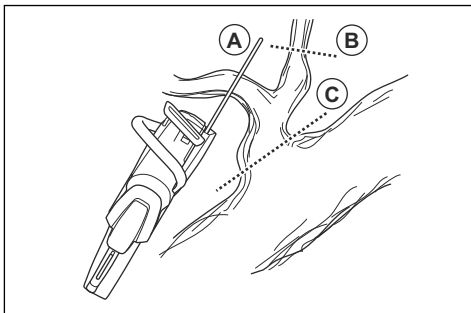

1. Távolítsa el a törzs jobb oldalán lévő gallyakat.
 - a) Tartsa a vezetőlemezt a törzs jobb oldalán, a géptestet pedig tartsa szorosan a törzs mellett.
 - b) Válassza ki az alkalmas vágási technikát a törzs feszítettségének megfelelően.

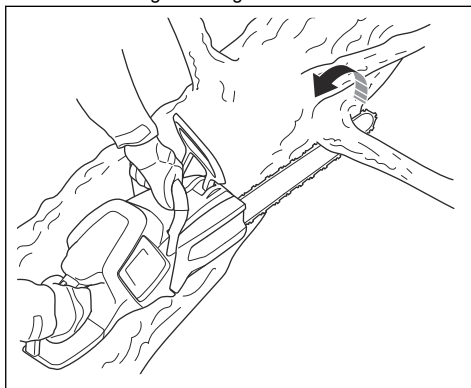

FIGYELMEZTETÉS: Ha nem biztos abban, hogy teljes mértékben tisztában van az ágvágási művelettel, a folytatás előtt kérje ki egy professzionális láncfűrészkezelő tanácsát.

2. Távolítsa el a törzs tetejénél lévő gallyakat.
 - a) Tartsa a terméket a törzsön, és engedje, hogy a vezetőlemez végighaladjon a törzs mentén.

b) Toló irányú vágást alkalmazzon.

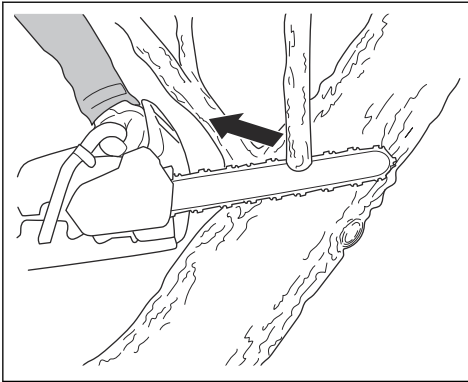

3. Távolítsa el a törzs bal oldalán lévő gallyakat.

a) Válassza ki az alkalmas vágási technikát a törzs feszítettségének megfelelően.

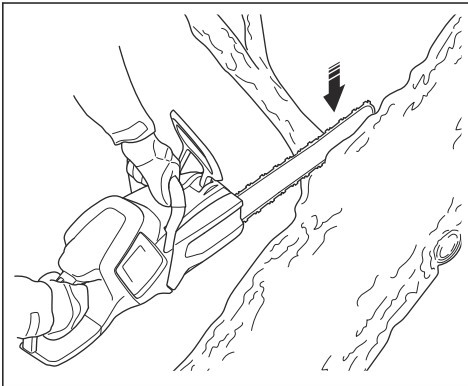

FIGYELMEZTETÉS: Ha nem biztos abban, hogy teljes mértékben tisztában van az ágvágási művelettel, a folytatás előtt kérje ki egy professzionális láncfűrészkezelő tanácsát.

A feszített állapotban lévő ágak vágásával kapcsolatban utasításokat illetően tekintse át a következőt: *Feszített állapotban lévő fák és ágak vágása*62. oldalon.

A fadöntési technika alkalmazása



FIGYELMEZTETÉS: Fa kidöntéséhez bizonyos tapasztalattal kell rendelkeznie. Amennyiben lehetséges, vegyen részt egy láncfűrészkezeléssel kapcsolatos képzésen. További fontos tudnivalóként forduljon egy tapasztalt kezelőhöz.

Biztonságos távolság tartása

1. Ügyeljen arra, hogy a közelében lévő személyek legalább 2 1/2 fa hosszúságának megfelelő biztonsági távolságot tartsanak.

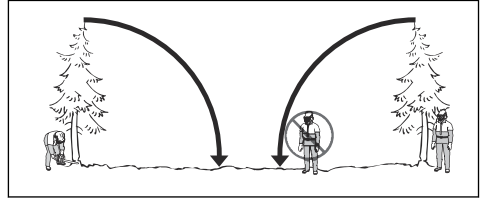

2. Gondoskodjon arról, hogy a veszélyzónában senki ne tartózkodjon sem a fadöntés előtt, sem aközben.

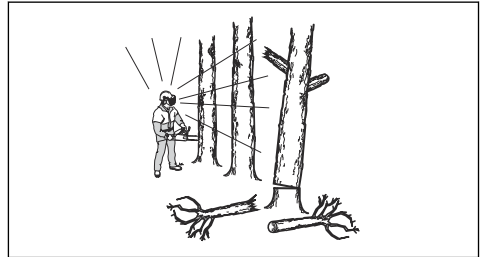

A fadőlés irányának kiszámítása

1. Vizsgálja meg, hogy mely irányban szükséges kidőlnie a fának. Az a cél, hogy olyan pozícióban dőljön ki, amelyben könnyű elvégezni a törzs gallyazását és vágását. Emellett az is fontos, hogy stabil álljon a lábain, és biztonságosan tudjon mozogni.



FIGYELMEZTETÉS:

Amennyiben a fa természetes irányba való kidöntése veszélyt jelent vagy nem lehetséges, a fát egy másik irányba döntse ki.

2. Vizsgálja meg a fa természetes dőlésirányát. Például a fa dőlése és görbülete, a szélirány, az ágak elhelyezkedése és a hó is befolyással van ere.
3. Vizsgálja meg, hogy vannak-e közelben akadályok, pl. másik fák, elektromos vezetékek, utak és/vagy épületek.
4. Vizsgálja meg, hogy láthatóak-e károsodás vagy rothadás jelei a fa tövében.



FIGYELMEZTETÉS: Ha a fa tövében rothadás van jelen, akkor fennáll a kockázata, hogy a fa már a vágás befejezése előtt kidől.

5. Győződjön meg arról, hogy a fának nincsenek károsodott vagy elhalt ágai, amelyek a dőlés közben letörhetnek, és megüthetik Önt.

6. Ne engedje, hogy a fa egy másik, még álló fára dőljön. Egy fennakadó fát elmozdítani nagyon veszélyes, és igen nagy a balesetek kockázata. Lásd az *Fennakadt fa kiszabadítása* 62. oldalon fejezetet.

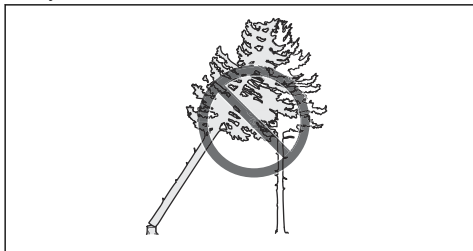

FIGYELMEZTETÉS: A kritikus döntővágási műveletek során azonnal vegye le a hallásvédelmi eszközt, amikor befejezi a fűrészelést. Nagyon fontos, hogy képes legyen a hangok és figyelmeztető jelek meghallására.

A törzs letisztítása és a visszavonulási útvonal előkészítése

Vágja le a vállmagasságban és az alatt található ágakat.

1. Alkalmazzon húzó irányú vágást a törzs tetejétől az alja felé. Ügyeljen arra, hogy a fa Ön és a termék között helyezkedjen el.



2. Távolítson el minden aljnövényzetet a fa körüli területről. Távolítson el minden levágott anyagot a munkaterületről.
 3. Ellenőrizze a területet, hogy nincsenek-e rajta akadályok, pl. sziklák, ágak és gödrök. Akadálymentes visszavonulási útvonalra van szükség, amikor a fa dőlni kezd. A visszavonulási útvonalnak kb. 135 fokos szögben kell elhelyezkednie a döntési irányhoz viszonyítva.
1. A kockázati zóna
 2. A visszavonulási útvonal
 3. A dőlés iránya

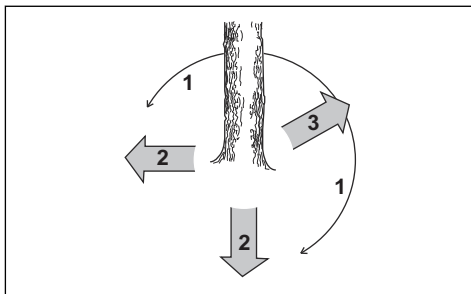

Fák kivágása

A Husqvarna azt javasolja, hogy a fa kivágásakor alakítsa ki a döntőhajkokat, majd alkalmazza a biztonsági sarok módszert. A biztonsági sarok módszer lehetővé teszi a megfelelő törési lécc kialakítását és a dőlés irányának meghatározását.



FIGYELMEZTETÉS: Ne vágjon ki olyan fát, amelynek átmérője a vezetőlemez hosszának több mint kétszerese. Ehhez a művelethez speciális képzés elvégzése szükséges.

A törési lécc

A fakivágás legfontosabb művelete a megfelelő törési lécc kialakítása. A megfelelő törési lécc kialakításával meghatározhatja a dőlés irányát, és biztosíthatja a fakivágási művelet biztonságosságát.

A törési lécc vastagságának a fa átmérőjének legalább 10%-át kell kitennie.



FIGYELMEZTETÉS: Ha a törési lécc nem megfelelő vagy túl vékony, Önnek nem lesz kihatása a dőlés irányára.

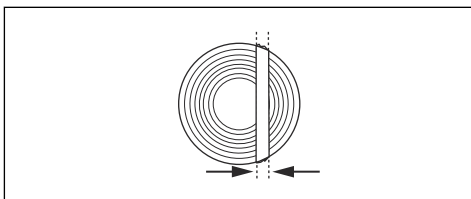

A döntőhajkok kialakítása

1. Végezze el a döntőhajkok vágását. A döntőhajkokat a fa átmérőjének 1/4-éig kell bevágni. A felső vágás és az alsó vágás között 45°-os szögnek kell lennie.
 - a) Először a felső vágást ejtse meg. Igazítsa hozzá a termék döntővágási jelzését (A) a fa döntési irányához (B). Maradjon a termék mögött, és a fa mindig Öntől jobbra legyen. Húzó irányú vágást végezzen.

- b) Ejtse meg az alsó vágást. Ügyeljen arra, hogy az alsó vágás végpontja ugyanannál a pontnál legyen, mint a felső vágás vége.

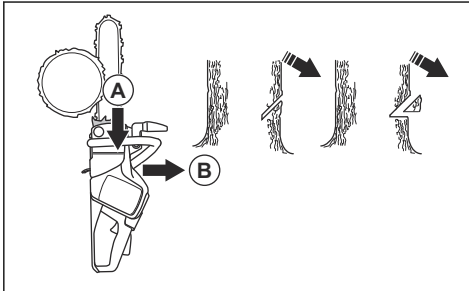

2. Ügyeljen arra, hogy a hajkvonal tökéletesen vízszintes legyen, és megfelelő szögben (90°) legyen a döntésirányhoz képest. A hajkvonal áthalad azon a ponton, ahol a két hajkvonal érintkezik.

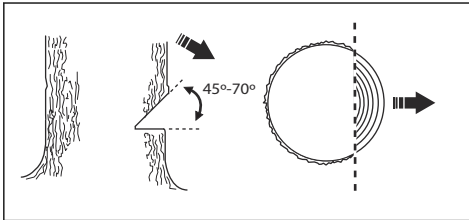

A biztonsági sarok módszer alkalmazása

A döntővágást valamivel a döntőhajk fölött kell bevágni.

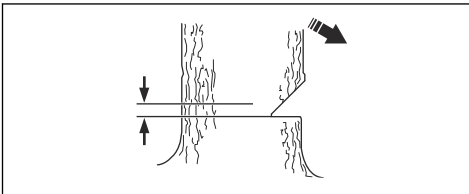

FIGYELMEZTETÉS: Legyen óvatos a vezetőlemez csúcsával való vágás során. A törzsen végzett szűrővágás során a vágást a vezetőlemez csúcsának alsó részével kezdje.

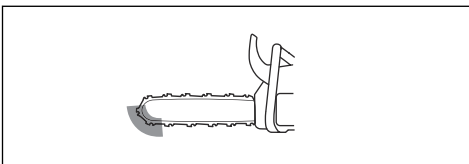

1. Ha az alkalmazható vágáshossz nagyobb, mint a fa átmérője, kövesse az alábbi lépéseket (a-d).

- a) Ejtse egyenes irányú szűrővágást a fatörzsben a törési léc szélességének kialakításához.

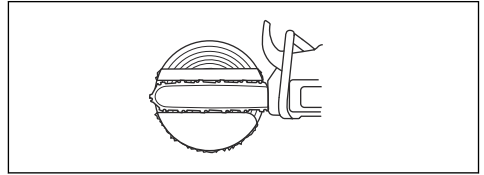

- b) Végezzen húzó irányú vágást, míg csak a törzs 1/3-a marad hátra.
c) Húzza hátra a vezetőlemezt 5-10 cm-rel.
d) Vágja át a törzs fennmaradó részét az 5-10 cm széles biztonsági sarok kialakításához.

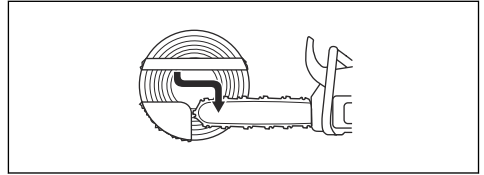

2. Ha az alkalmazható vágáshossz kisebb, mint a fa átmérője, kövesse az alábbi lépéseket (a-d).

- a) Ejtse egyenes irányú szűrővágást a fatörzsben. A szűrővágásnak meg kell haladnia a fa átmérőjének 3/5-ét.
b) Vágja át a törzs fennmaradó részét húzó irányú vágással.

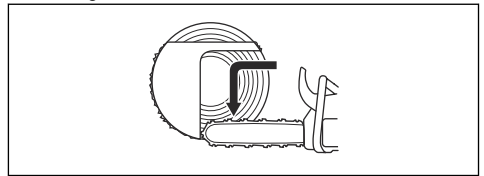

- c) Ejtse egyenes vágást a törzsen a fa másik oldaláról a törési léc kialakításához.
d) A biztonsági sarok kialakításához végezzen toló irányú vágást, míg csak a törzs 1/3-a marad hátra.

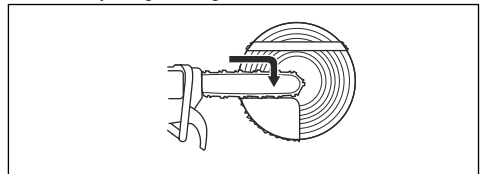

3. Helyezzen hátulról egy döntőéket a vágásba.

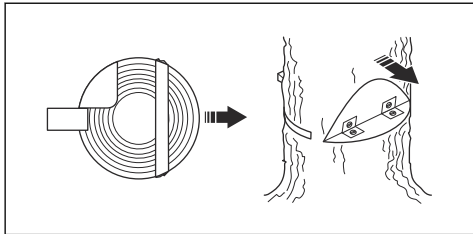

4. Vágja le a sarkot a fa kidöntéséhez.

Megjegyzés: Ha ez nem történik meg, ütögesse a döntőéket, amíg a fa ki nem dől.

5. Amikor a fa dőlni kezd, menjen távolabb a fától a visszavonulási útvonalon. Legalább 5 m-re távolodjon el a fától.

Fennakadt fa kiszabadítása



FIGYELMEZTETÉS: A fennakadt fákat nagyon veszélyes elmozdítani, és nagy a baleset kockázata. Maradjon a veszélyzónán kívül, és ne próbáljon meg fennakadt fát kivágni.

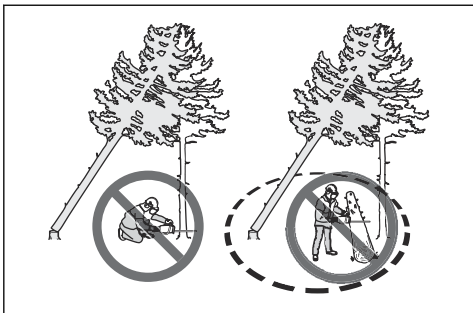

A legbiztonságosabb eljárás az, ha a következő csörlők egyikét alkalmazza:

- Traktorra szerelt

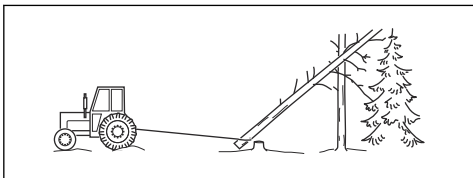

- Hordozható

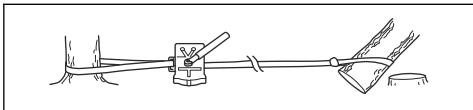

Feszített állapotban lévő fák és ágak vágása

1. Állapítsa meg, hogy a fa vagy ág mely része van feszített állapotban.
2. Állapítsa meg, hogy mely ponton maximális a feszültség.

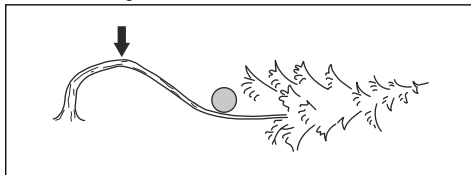

3. Állapítsa meg, hogy mi lenne a feszültség megszüntetésének legbiztonságosabb módja.

Megjegyzés: Bizonyos helyzetekben az az egyetlen biztonságos eljárás, ha csörlőt használ, nem pedig a terméket.

4. Olyan pozíciót válasszon, amelyben nem ütheti meg Önt a fa vagy egy ág a feszültség megszűnésekor.

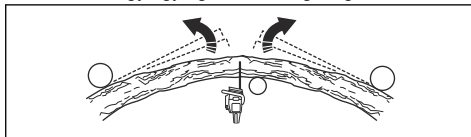

5. Ejtsen egy vagy több megfelelő mélységű vágást a feszültség csökkentése érdekében. A törési ponton vagy ahhoz közel ejtsen vágásokat. Ügyeljen arra, hogy a fa vagy ág a törési ponton törjön el.

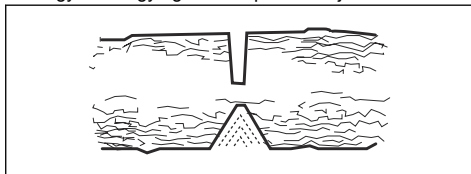

FIGYELMEZTETÉS: Ne fűrészeljen át teljesen egy feszített állapotban levő fát vagy ágat.



FIGYELMEZTETÉS: Nagyon körültekintően járjon el, ha feszülő fát vág. Fennáll a kockázata, hogy a fa gyorsan mozogni kezd a vágás előtt vagy után. Súlyos sérülés történhet, ha nem megfelelő pozícióban van, vagy helytelenül ejti meg a vágást.

6. Ha muszaj átvágnia egy fát/ágot, 2-3 vágást ejtsen, egymástól 1 hüvelyk távolságra, 2 hüvelyk mélységben.

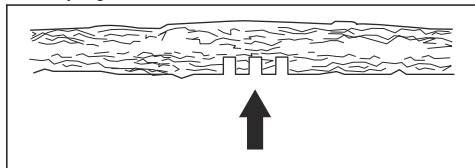

7. Ezt követően vágjon mélyebbre a fában, amíg a fa/ág meg nem hajlik, és meg nem szűnik a feszültség.

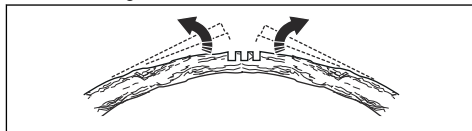

8. A feszültség megszűnése után a hajlással ellentétes oldalon ejtsen vágást a fában/ágban.

Karbantartás

Bevezető



FIGYELMEZTETÉS: A termék karbantartása előtt olvassa el és értelmezze a biztonsággal foglalkozó fejezetet.

Alább következik egy lista a termék karbantartásával kapcsolatos lépésekről. Lásd: *Karbantartás63. oldalon* a további információkért.

Karbantartási terv



FIGYELMEZTETÉS: Karbantartási munkák előtt távolítsa el az akkumulátort.

Karbantartás	Használat előtt	Hetente	Havi
Tisztítsa le a termék külső alkatrészeit.	X		
Ellenőrizze, hogy biztonsági szempontból megfelelő-e a kapcsológomb és a kapcsológomb reteszének működése.	X		
Tisztítsa le a láncféket és ellenőrizze a fék biztonságos működését. Ellenőrizze, hogy sértetlen-e a láncfogó. Szükség esetén cserélje ki.	X		
Az egyenletes kopás érdekében fordítsa meg a vezetőlemezt. Győződjön meg arról, hogy a vezetőlemez kenőjárata nincs-e eltömődve. Tisztítsa ki a lánchornyot.	X		
Győződjön meg arról, hogy a vágófelszerelés és a vágófelszerelés védőburkolata repedésektől és sérülésektől mentes. Cserélje le a vágófelszerelést vagy a vágófelszerelés védőburkolatát, ha repedések vannak rajtuk, vagy ha valamilyen behatás érte őket.	X		
Győződjön meg arról, hogy a vezetőlemezre és a fűrészláncra elegendő olaj jut.	X		
Végezze el a fűrészlánc ellenőrzését. Nézze meg, hogy nincsenek-e rajta repedések, és ellenőrizze, hogy a fűrészlánc nem merev vagy túlságosan kopott-e. Ha szükséges, cserélje ki.	X		
Élezze meg a fűrészláncot. Ellenőrizze a feszességét és az állapotát. Ellenőrizze a csillagkereket kopás szempontjából, és szükség esetén cserélje le.	X		
Tisztítsa meg a termék levegőbeömlő nyílását.	X		
Ellenőrizze, hogy a csavarok és anyák szorosan rögzülnek-e.	X		
Ellenőrizze, hogy a billentyűzet megfelelően működik-e, illetve sértetlen-e.	X		

Karbantartás	Használat előtt	Hetente	Havi
Reszelő használatával távolítsa el az esetlegesen kialakult sorjakat a vezetőlemez széleiről.		X	
Kenje meg a tégőrgős csapágyat. Lásd: <i>A tégőrgős csapágy olajozása</i> 70. oldalon.		X	
Végezze el az akkumulátor és a termék közötti csatlakozások ellenőrzését. Végezze el az akkumulátor és az akkumulátortöltő közötti csatlakozás ellenőrzését.			X
Üritse ki és tisztítsa meg az olajtartályt.			X
Finoman fúvassa át sűrített levegővel a termék és az akkumulátor hűtőnyílásait.			X

A termék biztonsági eszközeinek karbantartása és ellenőrzése

Az első kézvédő ellenőrzése

Rendszeresen végezze el az első kézvédő és az automata fék ellenőrzését.

1. Ügyeljen rá, hogy az elülső kézvédőn ne keletkezzen sérülés, például repedés.

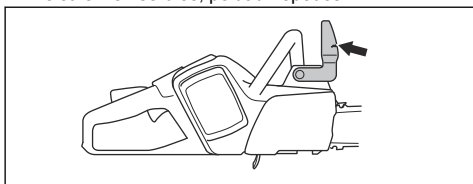

2. Ellenőrizze, hogy szabadon mozog-e az elülső kézvédő, és hogy biztonságos módon csatlakozik-e a termékhez.

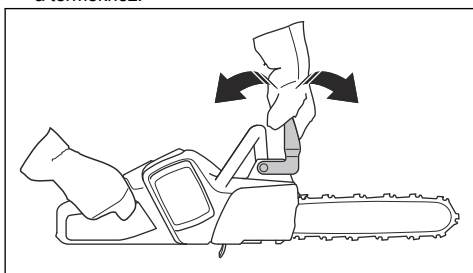

3. Kikapcsolt motorral helyezze a terméket egy tuskóra vagy valamilyen egyéb stabil felületre.

4. Tartsa meg a hátsó markolatot, és engedje el az elülső markolatot. Engedje, hogy a termék a tuskóra essen.



5. Győződjön meg arról, hogy a láncfék aktiválódik, amint a vezetőlemez hozzáér a tuskóhoz.

A fékhatás ellenőrzése

1. Helyezze a terméket stabil talajra, és indítsa be. Lásd: *A termék elindítása* 55. oldalon.



FIGYELMEZTETÉS:

Gondoskodjon arról, hogy a fűrészlánc se a talajhoz, se egyéb tárgyakhoz ne érjen hozzá.

2. Helyezze az ujjait és a hüvelykujjait a markolatok köré, és fogja szorosan a terméket.

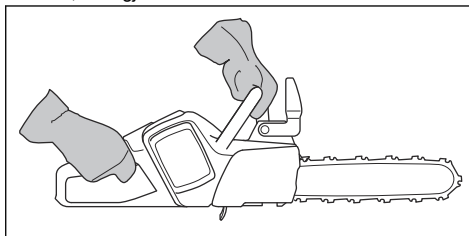

- Adjon teljes gázt, és a bal csuklóját döntse előre az első kézvédő irányába a láncfék aktiválásához. A fűrészláncnak azonnal meg kell állnia.

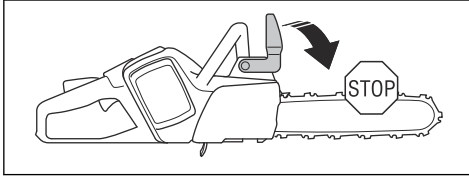

FIGYELMEZTETÉS: Az első fogantyút közben ne engedje el!

A kapcsológomb reteszének ellenőrzése

- Győződjön meg arról, hogy a kapcsológomb és a kapcsológomb retesze akadálymentesen mozog-e, valamint hogy a visszatérítő rugó megfelelően működik-e.

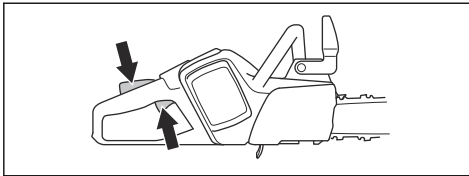

- Nyomja előre a kapcsológomb reteszét (A), majd nyomja le (B). Nyomja a kapcsológomb reteszét a fogantyúhoz, és győződjön meg arról, hogy az elengedésekor a retesz visszatér-e az eredeti helyzetébe.

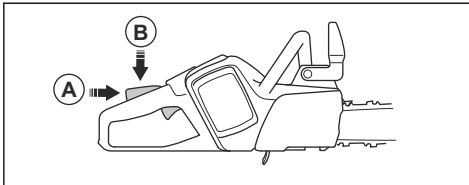

- Ellenőrizze, hogy reteszelve van-e a kapcsológomb üresjáratú pozíciónál, amikor fel van engedve a retesze.

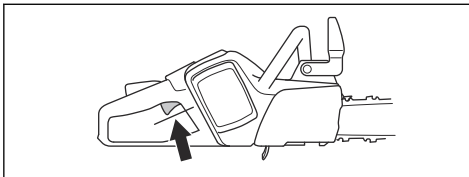

- Kapcsolja be a terméket, és kapcsoljon teljes teljesítményre.
- Engedje el a kapcsológombot, és győződjön meg arról, hogy a lánc megáll és nyugodtan marad.



FIGYELMEZTETÉS: Ha a fűrészlánc alapiáratú helyzetben lévő kapcsológombbal is forog, forduljon az illetékes szakszervizhez.

A láncfogó kenésének ellenőrzése

- Győződjön meg arról, hogy a láncfogó nem sérült.
- Győződjön meg arról, hogy a láncfogó stabil, és illeszkedik a termék testéhez.

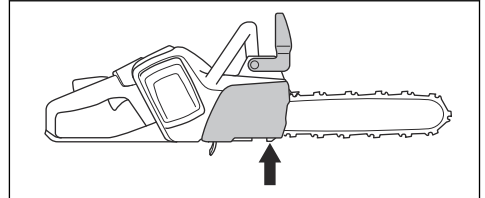

A felhasználói felület funkcióinak ellenőrzése

- Indítsa be a terméket. Lásd: *A termék elindítása* 55. oldalon.
- Nyomja le és tartsa lenyomva az indító-/leállítógombot.
- Győződjön meg arról, hogy a termék leállt-e, valamint hogy a zöld LED kialudt-e.

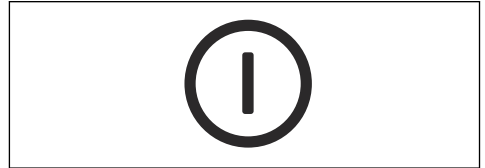

Az akkumulátor és az akkumulátortartó ellenőrzése

- Tisztítsa meg az akkumulátort és az akkumulátortartót egy puha kefe segítségével.
- Tisztítsa meg a hűtőnyílásokat és az akkumulátorcsatlakozókat.

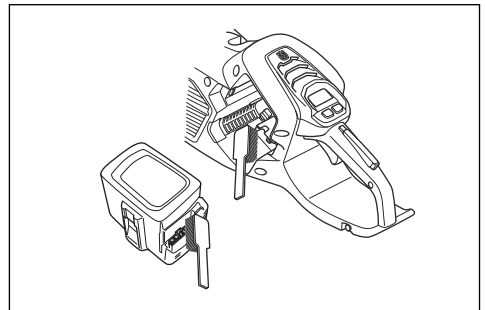

- Ellenőrizze, hogy az akkumulátoron nincs-e repedés vagy egyéb sérülés.

Az akkumulátortöltő ellenőrzése

1. Győződjön meg arról, hogy az akkumulátortöltő és a tápforrás kábele nem sérült. Ellenőrizze, hogy nincsenek-e rajta repedések vagy egyéb sérülések.

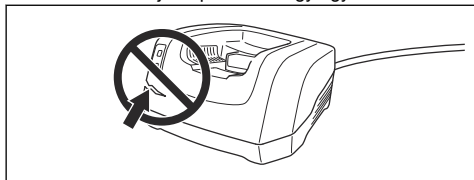

A hűtőrendszer kitisztítása

A hűtőrendszer alacsonyan tartja a motor hőmérsékletét. A hűtőrendszer a termék bal oldalán található levegőbeömlőt, valamint a motoron lévő ventilátort foglalja magában.

1. Tisztítsa meg kefével a hűtőrendszert hetente egyszer, illetve szükség esetén ennél gyakrabban.

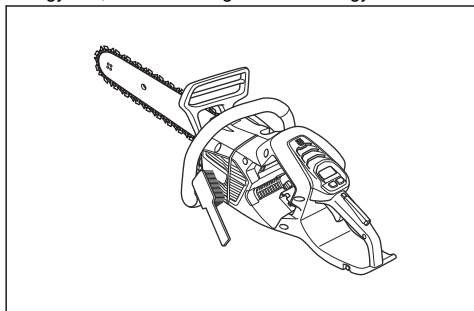

2. Ellenőrizze, hogy nem szennyeződött-e a hűtőrendszer, illetve nincs-e eltömődve.



VIGYÁZAT: A szennyeződött vagy eltömődött hűtőrendszer miatt a termék túlmelegedhet. Ez a termék károsodását okozza.

A fűrészlánc élezése

A vezetőlemezzel és a fűrészláncsal kapcsolatos tudnivalók



FIGYELMEZTETÉS: A fűrészlánc használata és karbantartása során használjon védőkesztyűt. A nem mozgó fűrészlánc is sérüléseket okozhat.

A kopott vezetőlemezt és fűrészláncot a Husqvarna által javasolt vezetőlemez és fűrészlánc kombinációjára cserélje le. Erre azért van szükség, hogy megmaradjanak a termék biztonsági funkciói. A csere-vezetőlemezek és -fűrészláncok általunk ajánlott kombinációit illetően tekintse át a következőt:
Tartozékok 75. oldalon.

- Vezetőlemez hossza, hüvelyk/cm. A vezetőlemez hosszával kapcsolatos adatok általában a vezetőlemez hátsó részén szerepelnek.

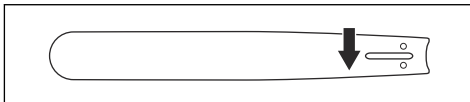

- Fogak száma a vezetőlemez orrkerekén (T).

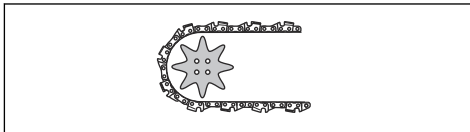

- Láncosztás, hüvelyk. A lánc vezetőszelei közötti távolságnak egyeznie kell a láncvezető végén lévő lánckerék és a meghajtó lánckerék fogai közötti távolsággal.

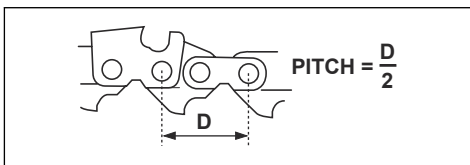

- Meghajtószelek száma. A meghajtószelek számát a vezetőlemez típusa határozza meg.

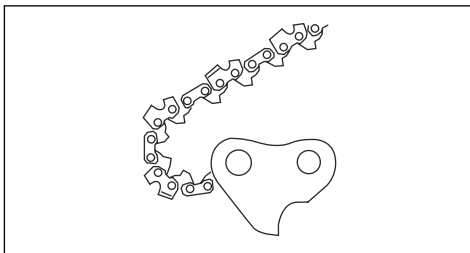

- A vezetőlemez nyomszélessége, hüvelyk/mm. A vezetőlemez vágatának szélessége ugyanolyan kell, hogy legyen, mint a lánc meghajtószeleinek.

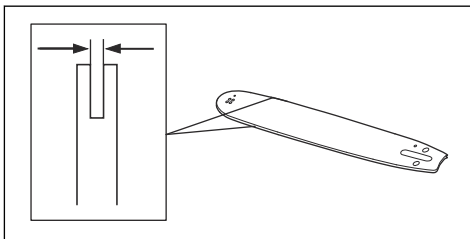

- Láncolajozó nyílás, és nyílás a láncfeszítőhöz. A vezetőlemezeknek megfelelőnek kell lennie.

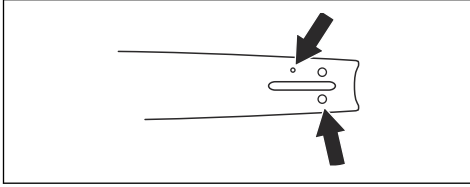

- Meghajtószemek szélessége, mm/hüvelyk.

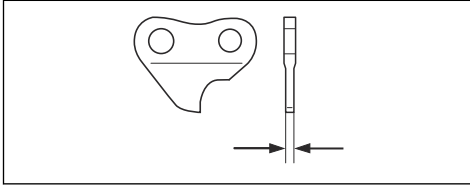

A vágószemek élezésével kapcsolatos általános tudnivalók

Ne használjon tompa fűrészláncot. Ha a fűrészlánc tompa, akkor nagyobb nyomást kell kifejteni ahhoz, hogy a vezetőlemez áthaladjon a fán. Ha a fűrészlánc nagyon tompa, akkor nem jön létre faforgács, csak fűrészpor.

Az éles fűrészlánc könnyedén áteszi magát a fán, és a faforgácsok hosszúak és vastagok lesznek.

A vágófog (A) és a mélység (B) együttesen teszi ki a fűrészlánc vágásra szolgáló részét, a vágószerszámot. A kettő magassága közötti különbség adja ki a vágási mélységet (vágásmélység-beállítás).

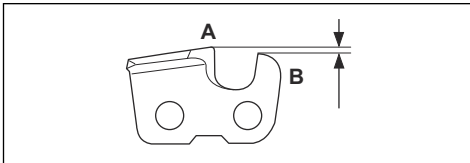

A vágószemek élezésekor a következőkre kell figyelni:

- Reszelési szög.

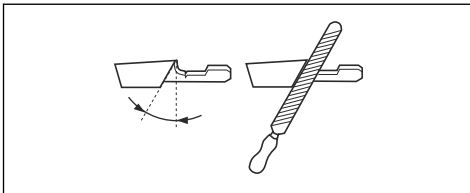

- Vágási szög.

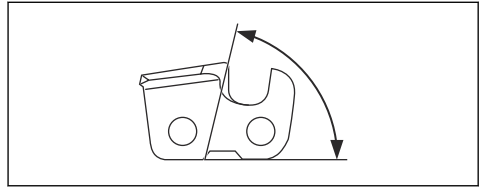

- Reszelőpozíció.

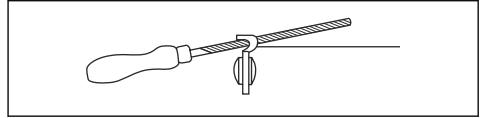

- Hengeres reszelő átmérője.

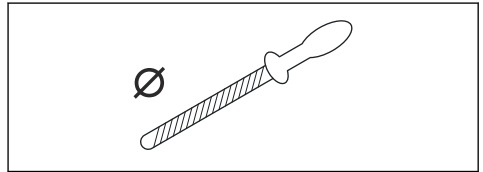

Megfelelő eszköz hiányában nem egyszerű megélezni a fűrészláncot. Használjon egy ajánlott Husqvarna reszelősablont. Ez elő fogja segíteni a maximális vágási teljesítmény fenntartását, illetve minimális szinten tartja a visszarúgás kockázatát.



FIGYELMEZTETÉS: A visszarúgás ereje nagymértékben megnő, ha nem követik az élezésre vonatkozó utasításokat.

Megjegyzés: Lásd: *A fűrészlánc élezése* 66. oldalon a fűrészlánc élezésével kapcsolatos tudnivalókról.

A vágószemek élezése

1. A vágófogakat hengeres reszelővel és reszelősablonnal élezze meg.

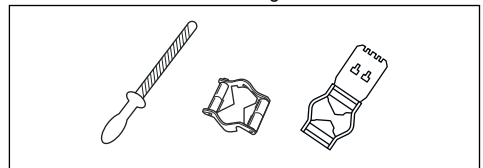

Megjegyzés: A Husqvarna által az Ön fűrészláncához ajánlott reszelőt és sablont illetően lásd: *Tartozékok* 75. oldalon.

2. Helyezze el megfelelő módon a reszelősablont a vágószemen. Lásd a reszelősablomhoz mellékelt utasításokat.

3. A reszelőt a vágófogak belső oldaláról kifelé mozgassa. Csökkentse a nyomást a húzó irányú vágáson.

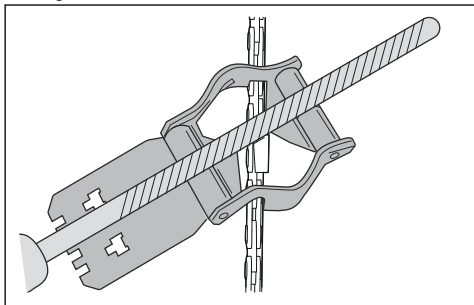

4. Távolítsa el az anyagot az összes vágófog egyik oldaláról.
5. Fordítsa meg a terméket, és a másik oldalról is távolítsa el az anyagot.
6. Ügyeljen arra, hogy minden vágófog azonos hosszúságú legyen.

A vágásmélység-beállítás módosításával kapcsolatos általános tudnivalók

A vágásmélység-beállítás (C) csökken, amikor megélezik a vágófogakat (A). A maximális vágási teljesítmény megtartása érdekében el kell távolítani a reszelés során létrejött anyagokat a mélységhatárolóról (B), hogy megkapjuk az ajánlott vágásmélység-beállítást. Az adott fűrészlánc megfelelő vágásmélység-beállításának elérésével kapcsolatos utasításokat illetően lásd: *Tartozékok75. oldalon*.

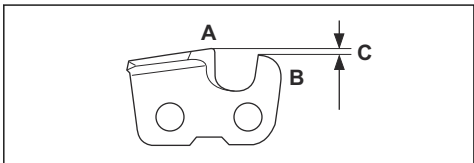

FIGYELMEZTETÉS: A visszarágás kockázata megnő, ha a mélységhatároló távolsága túl nagy!

A mélységhatároló beállításának módosítása

A vágásmélység-beállítás módosítása és a vágószemek élezése előtt tekintse át a következőt *A vágószemek élezése67. oldalon* az utasításokért: Azt javasoljuk, hogy minden harmadik láncélezés után végezze el a mélységhatároló távolságának beállítását.

Javasoljuk, hogy a mélységhatároló beállításához használja a sablont, hogy pontosan le tudja mérni a távolságot, és el tudja érni a helyes oldalszöget.

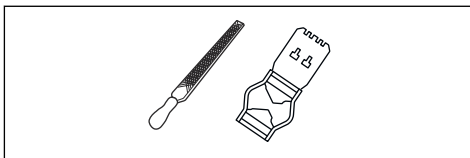

1. Lapos reszelőt és mélységhatároló eszközt használjon a vágásmélység-beállításához. A mélységhatároló beállításához kizárólag egy ajánlott Husqvarna sablont használjon, hogy a távolságot pontosan tudja lemérni, és a helyes oldalszöget tudja elérni.
2. Helyezze a mélységhatároló eszközt a fűrészlánc fölé.

Megjegyzés: Az eszköz használatával kapcsolatos további tudnivalókat illetően tekintse át a mélységhatároló csomagolását.

3. A laposreszelő használatával távolítsa el a mélységhatároló kiálló részéről a felesleget.

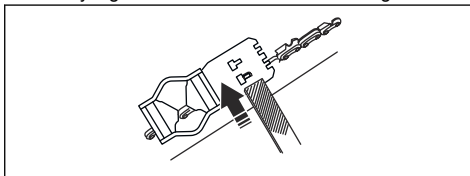

A fűrészlánc feszességének beállítása



FIGYELMEZTETÉS: Ha a feszesség nem megfelelő, a fűrészlánc leugorhat a vezetőlemeztől, ami súlyos sérülést vagy halált okozhat.

A fűrészlánc használat során meghosszabbodik. Rendszeresen állítsa be a fűrészláncot.

1. Lazítsa ki a csillagkerék burkolatát rögzítő anyát a vezetőlemezen. Használja a kombinált csavarkulcsot.

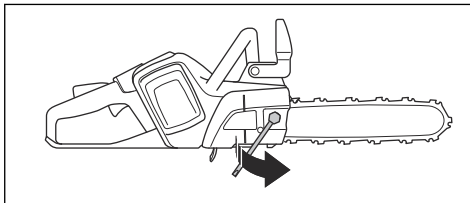

2. Emelje meg a vezetőlemez elejét, és forgassa el a feszítőcsavart. Használja a kombinált csavarkulcsot.

3. Szorítsa meg a fűrészláncot, amíg szorosan rá nem fekszik a vezetőlemezre.

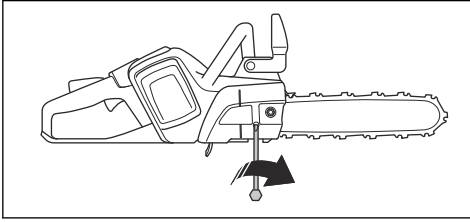

4. Szorítsa meg a vezetőlemez anyacsavarját a kombinált csavarkulccsal, és közben emelje fel a vezetőlemez elülső részét.

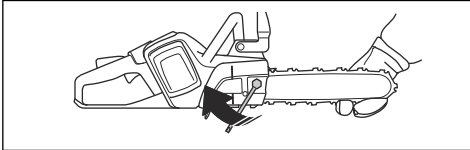

5. Győződjön meg arról, hogy a lánc kézzel szabadon körbehúzható-e, és hogy nem lóg-e lazán a vezetőlemezről.

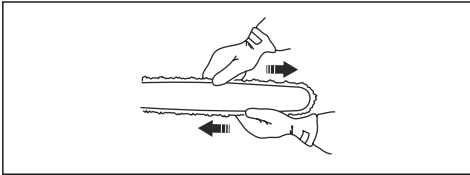

Megjegyzés: A termék feszítőcsavar-pozícióját illetően tekintse át a következőt: *A termék áttekintése.39. oldalon.*

A fűrészlánc kenésének ellenőrzése

Minden harmadik akkumulátortöltés után ellenőrizze a fűrészlánc kenését.

1. Indítsa el a terméket, és hagyja járni 3/4 fordulaton. Tartsa a vezetőlemezt kb. 20 cm-re (8 hüvelyk) egy világos színű felület felett.

2. Ha a fűrészlánc kenése megfelelő, akkor a felületen 1 perc elteltével egyértelmű olajcsík fog megjelenni.



3. Ha nem megfelelő a fűrészlánc kenése, végezze el a következő ellenőrzéseket.

- a) A vezetőlemez olajcsatornájának ellenőrzésével állapítsa meg, hogy nincs-e eltömődve. Szükség esetén tisztítsa meg a csatornát.

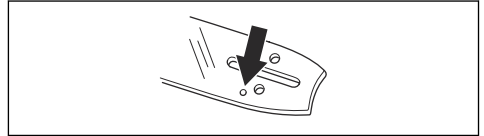

- b) Ellenőrizze, hogy tiszta-e a vezetőlemez szélén lévő vajat. Szükség esetén tisztítsa meg a csatornát.

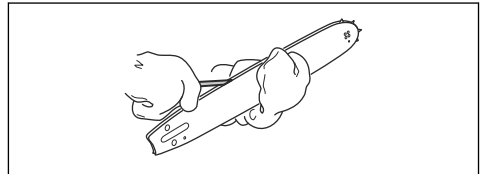

- c) Ellenőrizze, hogy az orrkerék szabadon forog-e, és hogy nincs-e eldugulva a vezetőlemez csúcsán lévő kenőnyílás. Tisztítsa meg és kenje meg, ha szükséges.

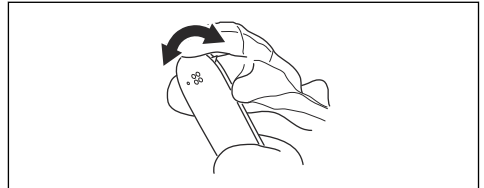

4. Ha a fűrészlánc kenése a fenti lépések elvégzése után sem működik, forduljon az illetékes szakszervizhez.

A lánckerék koszorú ellenőrzése

A kapcsolódob egy cserélhető lánckerék koszorúval rendelkezik.

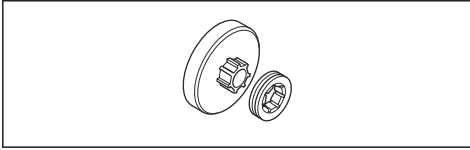

1. Ellenőrizze, hogy nincs-e eltömődve a lánckerék koszorú. Ha szükséges, cserélje ki.
2. Amikor láncot cserél, mindig cserélje ki a lánckerék koszorút is.

A tűgörgős csapágó olajozása

1. Mozdítsa hátrafelé az első kézvédőt a láncfék kikapcsolásához.
2. Távolítsa el a vezetőlemez rögzítő anyacsavarokat, és vegye le a tengelykapcsoló fedelét.

Megjegyzés: Bizonyos modelleken egyetlen vezetőlemez-rögzítő anyacsavar található.

3. Helyezze a terméket stabil felületre, úgy, hogy a tengelykapcsoló dobja felfelé áll.
4. Kenje meg a tűgörgős csapágót egy zsírzópisztollyal. Kiváló minőségű motorolajat vagy csapágózsírt használjon.

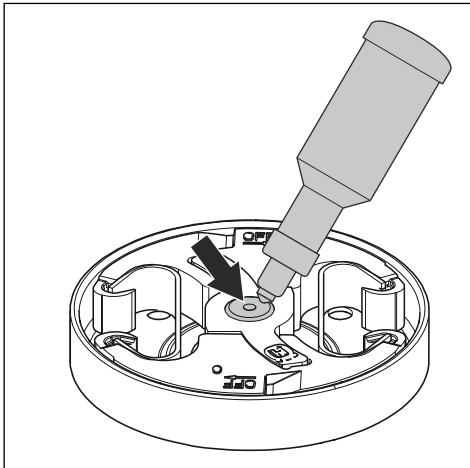

A vágószerkezet ellenőrzése

1. Győződjön meg arról, hogy nincsenek repedések a szegecseken és a szemeken, és hogy egyik szegecs sem laza. Szükség esetén cserélje ki.

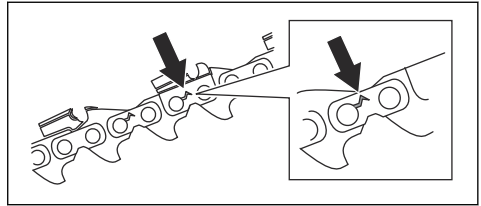

2. Győződjön meg arról, hogy a fűrészlánc könnyen hajlítható. Ha a fűrészlánc merev, cserélje le.
3. Hasonlítsa össze a láncot egy új láncsal annak megállapításához, hogy a szegecsek és a meghajtószemek elhasználódtak-e.
4. Cserélje ki a fűrészláncot, a vágófog leghosszabb része rövidebb, mint 4 mm/0,16 hüvelyk. Emellett akkor is ki kell cserélni a fűrészláncot, ha repedések vannak a vágószemekben.

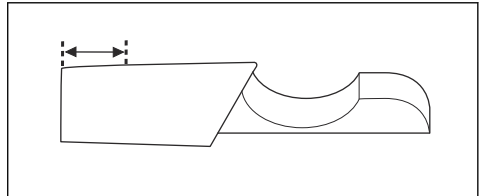

A vezetőlemez ellenőrzése

1. Ellenőrizze, hogy nincs-e eltömődve az olajcsatorna. Szükség esetén tisztítsa meg.

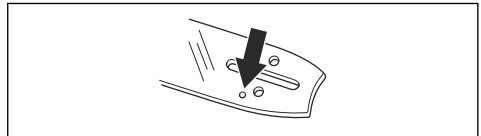

2. Ellenőrizze, hogy nincs-e sorja a vezetőlemez szélein. Reszelő segítségével távolítsa el a sorjákat.

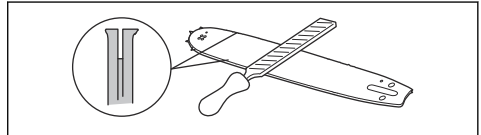

3. Tisztítsa meg a vezetőlemez vágóját.

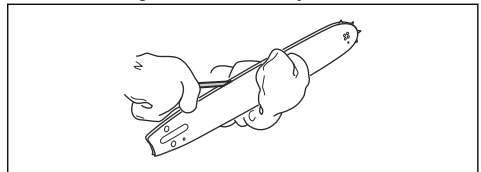

4. Ellenőrizze, hogy nem kopott-e a vezetőlemez vájata. Szükség esetén cserélje ki a vezetőlemezt.

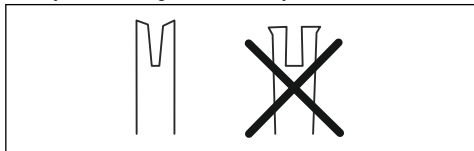

5. Ellenőrizze, hogy nem durva vagy nagyon kopott-e a vezetőlemez csúcsa.

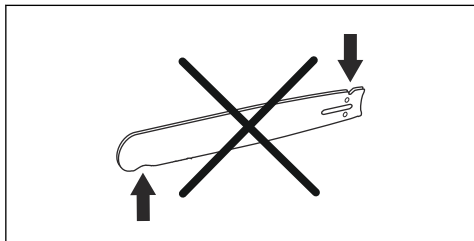

6. Ellenőrizze, hogy az orrkerék szabadon forg-e, és hogy nincs-e eldugulás a vezetőlemez csúcsán lévő kenőnyílás. Szükség esetén tisztítsa meg és kenje meg.

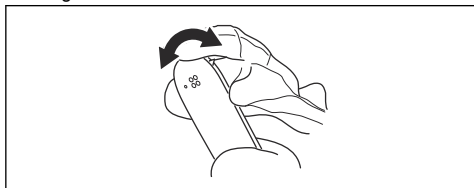

7. Naponta fordítsa meg a vezetőlemezt az élettartama meghosszabbítása érdekében.

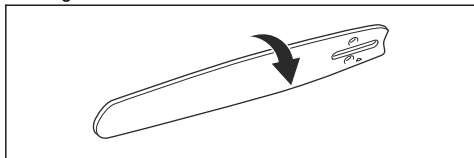

A láncolajáramlás beállítása



FIGYELMEZTETÉS: Az olajszivattyú beállításának elvégzése előtt állítsa le a motort.

- Fordítsa el az olajszivattyú beállítócsavarját. Használjon csavarhúzózt vagy a kombinált csavarkulcsot.

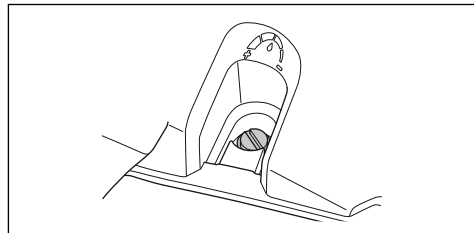

- a) Az olajáramlás növeléséhez fordítsa el a beállítócsavart az óramutató járásával ellentétes irányba.
- b) Az olajáramlás csökkentéséhez fordítsa el a beállítócsavart az óramutató járásával egyező irányba.

Hibaelhárítás

Felhasználói felület

LED-kijelző	Lehetséges hibák	Lehetséges megoldás
Villog a figyelmeztetésjelző.	A láncfék be van kapcsolva.	Engedje ki a láncféket.
	Hőmérséklet-ingadozás.	Hagyja lehűlni a terméket.
	Túlterhelés. A fűrészlánc nem tud forogni.	Szabadítsa ki a fűrészláncot.
	A kapcsológomb és az indító-/leállító-gomb egyszerre lett megnyomva.	Engedje el a kapcsológombot a termék aktiválásához.
Villog a zöld aktiválási LED.	Alacsony akkumulátorfeszültség.	Töltse fel az akkumulátort.
Világít a figyelmeztetésjelző.	Szervizelés.	Forduljon az illetékes szakszervizhez.

Akkumulátor

Probléma	Lehetséges hibák	Lehetséges megoldás
Villog a zöld LED.	Alacsony akkumulátorfeszültség.	Töltse fel az akkumulátort.
Villog a piros hibajelző LED.	Az akkumulátor lemerült.	Töltse fel az akkumulátort.
	Hőmérséklet-ingadozás.	Az akkumulátort -10°C (14°F) és 40°C (104°F) közötti hőmérsékleten használja.
	Túlfeszültség.	Vegye ki az akkumulátort a töltőből.
A piros hibajelző LED világitani kezd.	Túl nagy a cellák közti különbség (1 V).	Forduljon az illetékes szakszervizhez.

Akkumulátortöltő

LED-es kijelző	Lehetséges hibák	Lehetséges megoldás
Villog a figyelmeztető jelzés.	Hőmérséklet-ingadozás.	Az akkumulátortöltőt 5 °C (41 °F) és 40 °C (104 °F) közötti hőmérsékleten használja.
Világít a figyelmeztető jelzés.		Forduljon az illetékes szakszervizhez.

Szállítás, tárolás és ártalmatlanítás

Szállítás és raktározás

- A mellékelt lítium-ion akkumulátorokra a veszélyes anyagokra vonatkozó jogszabályok követelményei érvényesek.
- Kereskedelmi szállításnál – harmadik fél és szállítványozó cégek esetén is – a csomagolásra és címkézésre vonatkozó speciális előírásokat be kell tartani.
- A termék elküldése előtt forduljon egy veszélyes anyagok tekintetében szakképzett személyhez. Tartsa be az összes vonatkozó nemzeti előírást.
- Ha az akkumulátort becsomagolja, a szabadon álló érintkezőket le kell fedni ragasztószalaggal. Szorosan csomagolja be az akkumulátort, hogy az ne mozdulhasson el a csomagoláson belül.
- Tároláshoz vagy szállításhoz távolítsa el az akkumulátort.
- Helyezze az akkumulátort és az akkumulátortöltőt száraz, nedvesség- és fagymentes helyre.
- Ne tartsa az akkumulátort olyan helyen, ahol elektrosztatikus töltés lehet jelen. Ne tartsa az akkumulátort fém dobozban.
- Helyezze az akkumulátort közvetlen napfénytől védett helyre, ahol a hőmérséklet 5 °C (41 °F) és 25 °C (77 °F) között van.
- Helyezze az akkumulátortöltőt közvetlen napfénytől védett helyre, ahol a hőmérséklet 5 °C (41 °F) és 45 °C (113 °F) között van.
- Az akkumulátortöltőt csak 5 °C (41 °F) és 40 °C (104 °F) közötti környezeti hőmérséklet mellett használja.
- Hosszú ideig való tárolás előtt töltsen fel az akkumulátort 30–50%-ra.

- Az akkumulátortöltőt száraz, zárt helyen tárolja.
- A tárolás során tartsa távol az akkumulátort az akkumulátortöltőtől. Ügyeljen arra, hogy gyermekek és más jogosulatlan személyek ne érhessenek a berendezéshez. A berendezést kulccsal zárható helyen tárolja.
- A hosszú ideig való tárolás előtt tisztítsa meg a terméket, és végezze el annak teljes karbantartását.
- A sérülések és a termék károsodásának elkerülése érdekében szállításkor és tároláskor használja a terméken található szállítási biztosítószerkezetet.
- Szállításkor rögzítse biztosan a terméket.

Az akkumulátor, az akkumulátortöltő és a termék ártalmatlanítása

Az alábbi szimbólum azt jelzi, hogy a termék nem minősül háztartási hulladéknak. Újrahasznosítását egy elektromos és elektronikus berendezések újrahasznosítására szolgáló ponton kell elvégezni. Ez elősegíti a környezetre és a személyekre gyakorolt káros hatások megelőzését.

További információkért forduljon a helyi hatóságokhoz, hulladékártalmatlanítási szolgáltatást végző vállalkozáshoz vagy kereskedőjéhez.



Megjegyzés: A szimbólum a terméken vagy annak csomagolásán található.

Műszaki adatok

Műszaki adatok

	542i XP®	542i XP®G
Motor		
Típus	BLDC (szénkefe nélküli) 36 V	BLDC (szénkefe nélküli) 36 V
Tulajdonságok		
Kis energiájú mód	savE	savE
Kenőrendszer		
Olajszivattyú típusa	Állítható	Állítható
Olajtartály űrtartalma, liter/cm ²	0,18/180	0,18/180
Tömeg		
Láncfűrész akkumulátor, vezetőlemez, fűrészlánc és üres olajtartály nélkül, kg	3,7	3,7
Víz elleni védettség szintje		
IPX4	Igen	Igen
Zajkibocsátás⁶		
Hangteljesítményszint, dB(A)-ben mérve	102	102
Hangteljesítményszint, garantált, L _{WA} dB(A)	104	104
Zajszintek⁷		
A kezelő hallószervére gyakorolt, EN 62841-1 szerint mért hangnyomásszint	91	91
Rezgésszintek⁸		
Elülső fogantyú, m/s ²	4,3	4,3
Hátsó fogantyú, m/s ²	4,8	4,8
Fűrészlánc/vezetőlemez		
Ajánlott vezetőlemez hossz, hüvelyk/cm	12–16/30–40	12–16/30–40
Alkalmazható vágáshossz, hüvelyk/cm	11–15/28–38	11–15/28–38
Csillagkerék típusa/fogak száma	m0,325"/7 (SP21G)	m0,325"/7 (SP21G)

⁶ A környezetben a 2000/14/EK sz. EK irányelvvel összhangban hangteljesítményként mért zajkibocsátás (L_{WA}).

⁷ A gép hangnyomásszintjére vonatkozó jelentési adatok a 3 dB (A) tipikus statisztikus ingadozásával (szórásával) rendelkeznek.

⁸ Rezgésszint az EN 62841-4-1 szabványnak megfelelően. A rezgésszintre vonatkozó jelentési adatok az 1 m/s² tipikus statisztikus ingadozásával (szórásával) rendelkeznek. Vágószerszeggel és az ajánlott lánc típusal felszerelt gépen mért eredmények alapján megállapított rezgési adatok. Ha a gép ettől eltérő vágószerszeggel van felszerelve, a rezgési szint max. ± 1,5 m/s² mértékben változhat.

	542i XP®	542i XP®G
Maximális láncsebesség/(savE), m/s	24 (18)	24 (18)
A Bluetooth® technológiára vonatkozó rádiófrekvenciás adatok		
Frekvenciasáv, GHz	2,4-2,4835	2,4-2,4835
Kimeneti teljesítmény, max. dBm 0	0	0

Tartozékok

Vezetőlemez és fűrészlánc kompozíciók

Husqvarna 542i XP®, 542i XP®G esetében a következő vágófelszerelésekre vonatkozik jóváhagyás.







Vezetőlemez				Fűrészlánc		
Hossz, hüvelyk	Láncosztás, hüvelyk	Méret, mm	Max. orrsugár	Típus	Hossz, meghajtószemek (sz.)	Kis visszarúgás
13	0,325	1,3	11T	Husqvarna SP33G	56	Igen
15					64	
12	0,325 mini	1,1	8T	Husqvarna SP21G	51	Igen
14					59	
16					64	

Reszelőberendezés és reszelési szögek

A Husqvarna reszelőablonnal megfelelő reszelési szögből dolgozhat. Javasoljuk, hogy minden esetben

Husqvarna reszelőablont használjon, így visszaállítható a fűrészlánc élessége. A cikkszámok az alábbi táblázatban olvashatók.

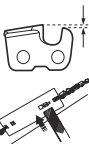
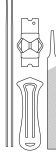
Ha nem tudja, hogy milyen fűrészlánc van az adott terméken, forduljon az illetékes szakszervizhez.

							
SP21G	5/32 hüvelyk/4,0 mm	60°	30°	0°	0,025 hüvelyk/0,65 mm	5950046-01	5950047-01
SP33G	3/16 hüvelyk/4,8 mm	80°	80°	0°	0,025 hüvelyk/0,65 mm	5869334-01	5869384-01

Jóváhagyott akkumulátorok

Akkumulátor	BLi200X	BLi300
Típus	Lítium-ion	Lítium-ion
Akkumulátor kapacitása, Ah	5,2	9,4
Névleges feszültség, V	36	36
Tömeg, kg	1,4	2,0

Jóváhagyott akkumulátortöltők

Akkumulátortöltő	QC500
Bemeneti feszültség, V	100-240
Frekvencia, Hz	50-60
Teljesítmény, W	500

Megfelelőségi nyilatkozat

EU megfelelési nyilatkozat

A **Husqvarna AB**, SE-561 82 Huskvarna, Sweden (tel.: +46-36-146500), a saját felelősségére kijelenti, hogy a termék:

Leírás	Akkumulátorral működő láncfűrész
Márka	Husqvarna
Típus/modell	542i XP®, 542i XP®G
Megjelölés	2023-as és újabb sorozatszámok

teljes mértékben megfelelnek a következő EU-irányelveknek és szabályozásoknak:

Szabályozás	Leírás
2006/42/EK	„gépre vonatkozó”
2014/30/EMC	„elektromágneses megfelelésre vonatkozó”
2011/65/EU	„veszélyes anyagok alkalmazásának korlátozására vonatkozó”
2000/14/EK	„környezeti zajkibocsátásra vonatkozó”
2014/53/EU	„rádióberendezésekkel kapcsolatos”

valamint hogy az alábbi szabványok és/vagy műszaki előírások kerültek alkalmazásra: EN 62841-1:2015/A11:2022 (IEC 62841-1:2014), EN 62841-4-1:2020, EN ISO 12100:2010, EN 61000-6-3:2007+A1:2011+AC:2012, EN 6100-6-1:2007, EN IEC 63000:2018.

A Bluetooth®-funkcióval is rendelkező termékek esetén: ETSI EN 301 489-1 v.1.9.1, ETSI EN 301 489-17 v.3.2.4, EN 300 328 v.2.2.2.

Tanúsítványszámok: 0404/23/2584.

Bejelentett tanúsítási szervezet: A 0404, SMP Svensk Maskinprovning AB, Box 4053, SE-904 03 Umeå, Sweden elvégezte az EK-típusbevizsgálást a gépekről szóló irányelv (2006/42/EK) 12. cikkelyének 3b pontjával összhangban.

A SMP Svensk Maskinprovning AB a tanács 2000/14/EK irányelve V. függelékének való megfelelést is igazolta.

A zajkibocsátásra vonatkozó tájékoztatást illetően tekintse át a következőt: *Műszaki adatok*74. oldalon.
Huskvarna, 2023-09-15

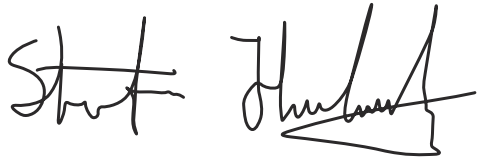

Stefan Holmberg, K+F igazgató, Technológiai menedzsment, Husqvarna AB.

A műszaki dokumentációk felelőse.



Bejegyzett védjegyek

A *Bluetooth®* szövegdjegy és embléma a(z) *Bluetooth SIG, inc.* bejegyzett védjegye, és ezen jelzések Husqvarna általi használata licenclés keretében történik.

SPIS TREŚCI

Wstęp.....	78	Transport, przechowywanie i utylizacja.....	112
Bezpieczeństwo.....	80	Dane techniczne.....	113
Montaż.....	90	Akcesoria.....	114
Przeznaczenie.....	91	Deklaracja zgodności.....	116
Przegląd.....	102	Zarejestrowane znaki handlowe.....	116
Rozwiązywanie problemów.....	111		

Wstęp

Przeznaczenie

Niniejsza piłarka przeznaczona jest do prac leśnych, takich jak ścinka, okrzywanie oraz przecinanie.

Uwaga: Przepisy państwowe lub lokalne mogą określać limit zastosowania produktu.

Opis produktu

Niniejszy produkt to model piłarki z silnikiem elektrycznym.

Nieustannie prowadzone są prace w celu zwiększenia bezpieczeństwa użytkownika i wydajności pracy. Dodatkowe informacje można uzyskać w centrum serwisowym.

Przegląd produktu

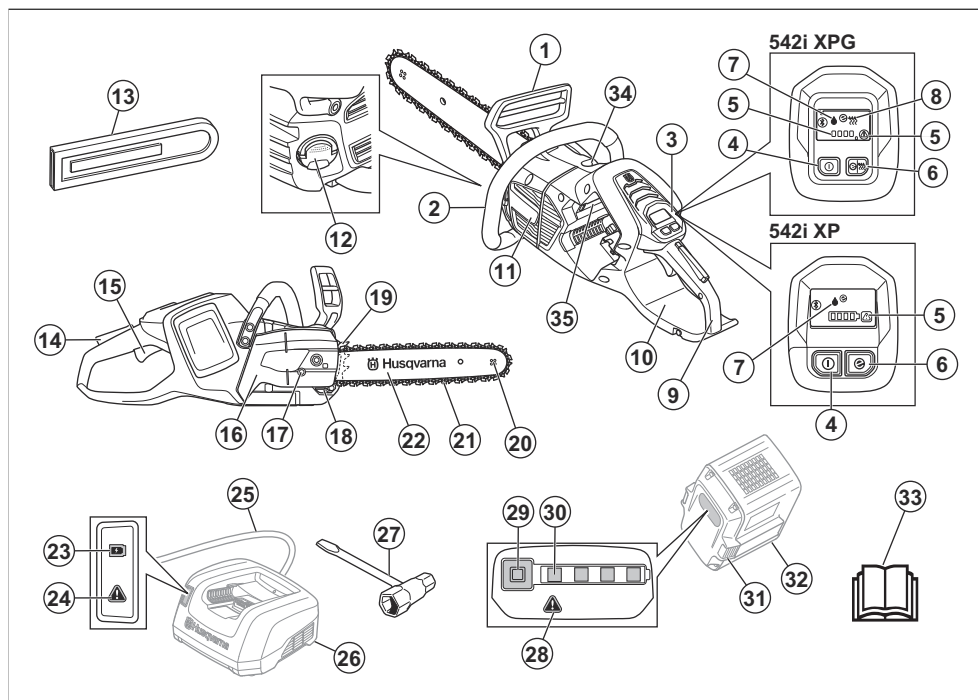

1. Zabezpieczenie przed odbiciem
2. Uchwyt przedni
3. Interfejs użytkownika
4. Przycisk start/stop

5. Kontrolka ostrzegawcza
6. Przycisk Save
7. Wskaźnik poziomu oleju
8. Wskaźnik ogrzewania uchwytów

9. Tylny uchwyt i osłona prawej ręki
10. Naklejki informacyjne i ostrzegawcze
11. Obudowa wentylatora
12. Zbiornik oleju do smarowania łańcucha
13. Pokrywa transportowa
14. Blokada manetki gazu
15. Manetka gazu
16. Pokrywa zębátki napędowej
17. Śruba regulująca napięcie łańcucha
18. Wychwytnik łańcucha
19. Zderzak
20. Końcówka prowadnicy
21. Łańcuch pilarki
22. Prowadnica
23. Wskaźnik stanu naładowania
24. Kontrolka ostrzegawcza
25. Przewód zasilający
26. Ładowarka
27. Klucz dwustronny
28. Kontrolka ostrzegawcza
29. Przycisk, stan akumulatora
30. Stan akumulatora
31. Przycisk odłączania akumulatora
32. Akumulator
33. Instrukcja obsługi
34. Śruba regulacji pompy oleju
35. Tabliczka z numerem produktu i numerem seryjnym

Symbole znajdujące się na produkcie



Należy zachować ostrożność i prawidłowo korzystać z produktu. Produkt może spowodować poważne obrażenia ciała lub śmierć operatora lub innych osób.



Przed użyciem produktu należy dokładnie i ze zrozumieniem przeczytać instrukcję obsługi.



Należy nosić zatwierdzony kask ochronny oraz zatwierdzone ochronniki słuchu i wzroku.



Należy używać obu rąk podczas korzystania z produktu.



Niniejszy produkt jest zgodny z obowiązującymi dyrektywami WE.



Niniejsze urządzenie spełnia wymogi przepisów obowiązujących w Wielkiej Brytanii.



Emisje hałasu do środowiska zgodnie z dyrektywą europejską 2000/14/WE i przepisami Nowej Południowej Walii „Protection of the Environment Operations (Noise Control) Regulation 2017”. Dane dotyczące emisji hałasu można znaleźć na etykiecie maszyny oraz w rozdziale „Dane techniczne”.



Uwaga! Odbicie może nastąpić, gdy wierzchołek prowadnicy dotknie jakiegoś przedmiotu. Powoduje to odrzucenie prowadnicy w stronę operatora. Ryzyko poważnych obrażeń ciała lub śmierci.



Hamulec łańcucha, włączony (prawa strona). Hamulec łańcucha, wyłączony (lewa strona).



Wskaźnik kierunku posuwu łańcucha.



Olej do smarowania łańcucha.



Zalecany osprzęt tnący z tego przykładu: Długość prowadnicy XX cali (XX mm), maks. ilość zębów na zębátce — X, rodzaj łańcucha Husqvarna HXX.



Napięcie znamionowe, V.



Prąd stały.



Produkt jest zabezpieczony przed rozbryzganiami wody.



Oznaczenia dotyczące ochrony środowiska. Tego produktu ani opakowania nie można traktować jak odpadów domowych. Należy poddawać je recyklingowi w zatwierdzonym punkcie zbiórki sprzętu elektrycznego i elektronicznego.



Jeśli urządzenie wyposażono w technologię bezprzewodową **Bluetooth®**. Symbol Bluetooth® zostanie umieszczony na etykiecie z nazwą produktu. Patrz *Bezprzewodowa technologia Bluetooth® na stronie 91*.

yyyywwxxxxx

Tabliczka znamionowa lub laserowy nadruk zawiera numer seryjny. **yyyy** to rok produkcji, a **ww** oznacza tydzień produkcji.

Uwaga: Pozostałe symbole/naklejki samoprzylepne umieszczone na produkcie dotyczą wymogów związanych z certyfikatami w niektórych krajach.

Bezpieczeństwo

Definicje dotyczące bezpieczeństwa

Ostrzeżenia, uwagi i informacje są używane do zwrócenia uwagi na szczególnie ważne sekcje instrukcji obsługi.



OSTRZEŻENIE: Jest używane, gdy istnieje ryzyko poważnych obrażeń, śmierci operatora lub uszkodzenia otoczenia w wyniku nieprzestrzegania instrukcji obsługi.



UWAGA: Jest używane, gdy istnieje ryzyko uszkodzenia materiałów lub urządzenia w wyniku nieprzestrzegania instrukcji obsługi.

Uwaga: Stosuje się, aby przekazać więcej informacji, które są przydatne w danej sytuacji.

Ostrzeżenia dotyczące bezpieczeństwa dla narzędzi elektrycznych



OSTRZEŻENIE: Zapoznać się ze wszystkimi ostrzeżeniami dotyczącymi bezpieczeństwa, zasadami, ilustracjami i specyfikacjami dołączonymi do tego narzędzia. Niezastosowanie się do wszystkich poniższych instrukcji może spowodować porażenie prądem, pożar lub poważne obrażenia.

- **Zachowaj wszystkie ostrzeżenia i instrukcje do korzystania z nich w przyszłości.** Termin „narzędzie elektryczne” używany w ostrzeżeniach dotyczy narzędzia zasilanego prądem z sieci elektrycznej (przewodowego) lub narzędzia zasilanego z akumulatora (bezprzewodowego).

Bezpieczeństwo miejsca pracy

- **Miejsce pracy powinno być czyste i dobrze oświetlone.** Obszary zaciemnione i takie, w których panuje nieład, mogą powodować wypadki.
- **Nie należy używać narzędzi elektrycznych w atmosferze wybuchowej, takiej jak w przypadku obecności cieczy palnych, gazów lub pyłów.** Narzędzia zasilane tworzą iskry, które mogą zapalić pył lub opary.
- **Podczas pracy z użyciem narzędzia elektrycznego należy trzymać dzieci i osoby przechodzące z daleka.** W wyniku utraty uwagi możesz stracić kontrolę nad urządzeniem.

Zasady bezpieczeństwa – elektryczność

- **Wtyczki narzędzi elektrycznych muszą odpowiadać gniazdom.** Zabrania się dokonywania przeróbek wtyczki. **Nie należy stosować adapterów w przypadku uziemionych narzędzi elektrycznych.** Nieprzerobione wtyczki i dopasowane gniazdko pozwalają zredukować ryzyko porażenia prądem.
- **Należy unikać kontaktu ciała z powierzchniami uziemionymi, takimi jak rury, grzejniki, kuchenki i lodówki.** Uziemienie ciała powoduje zwiększenie ryzyka porażenia prądem.
- **Nie należy wystawiać narzędzi elektrycznych na działanie deszczu lub wilgoci.** Woda, która przedostanie się do narzędzia elektrycznego, zwiększa ryzyko porażenia elektrycznego.
- **Nie niszczyć przewodu. Nigdy nie korzystać z przewodu do przenoszenia, ciągnięcia lub odłączania narzędzia elektrycznego. Przewód należy utrzymywać z dala od źródeł ciepła, olejów, ostrych krawędzi lub ruchomych części.** Uszkodzone lub splecione kable zwiększają zagrożenie porażenia prądem.
- **Używając narzędzia elektrycznego na zewnątrz budynków, należy korzystać z odpowiedniego przedłużacza.** Stosowanie przewodu przeznaczonego do użytku na zewnątrz budynków pozwala ograniczyć ryzyko porażenia prądem.

- **Jeśli nieuniknione jest użycie narzędzia w warunkach dużej wilgotności, należy zastosować zasilanie chronione wyłącznikiem różnicowo-prądowym (RCD).** Korzystanie z wyłącznika różnicowo-prądowego (RCD) zmniejsza ryzyko porażenia prądem.

Bezpieczeństwo osób

- **Używając narzędzi elektrycznych, należy zachować skupienie, obserwować wykonywane czynności i kierować się zdrowym rozsądkiem. Nie należy używać narzędzi elektrycznych, kiedy użytkownik jest zmęczony lub pod wpływem działania narkotyków, alkoholu lub leków.** Chwila nieuwagi podczas obsługi narzędzia elektrycznego może doprowadzić do poważnych obrażeń.
- **Stosować środki ochrony osobistej. Należy zawsze stosować środki ochrony wzroku.** Sprzęt ochronny, taki jak maski, antypoślizgowe buty robocze, kask lub środki ochrony słuchu stosowane w odpowiednich warunkach pozwalają obniżyć ryzyko odniesienia obrażeń.
- **Należy zapobiec niezamierzonemu rozruchowi. Przed podłączeniem do źródła zasilania i/lub akumulatora, podniesieniem lub przenoszeniem narzędzia należy upewnić się, że przełącznik znajduje się w położeniu wyłączenia.** Przenoszenie narzędzia zasilanego za pomocą palca na przełączniku lub wystawianie włączonego narzędzia na działanie energii elektrycznej może prowadzić do wypadków.
- **Przed włączeniem narzędzia elektrycznego należy usunąć wszelkie klucze.** Klucz pozostawiony przy części wirującej narzędzia może spowodować obrażenia ciała.
- **Nie należy przeceniać swoich możliwości. Stać na stabilnym podłożu i zachować równowagę.** Pozwoli to zachować lepszą kontrolę nad narzędziem elektrycznym w nieoczekiwanych sytuacjach.
- **Należy odpowiednio się ubierać. Nie należy zakładać luźnych ubrań i nosić biżuterii. Włosy oraz ubranie należy trzymać z dala od elementów ruchomych.** Luźna odzież, biżuteria lub długie włosy mogą zostać wciągnięte przez ruchome części.
- **Jeśli dołączone jest wyposażenie służące do podłączenia urządzeń odprowadzających i gromadzących pył, należy zadbać o jego podłączenie i właściwe używanie.** Stosowanie urządzeń odprowadzających pył może ograniczyć zagrożenia związane z obecnością pyłu.
- **Częste używanie urządzeń nie zwalnia operatora z obowiązku zachowania czujności i przestrzegania zasad bezpieczeństwa podczas korzystania z produktu.** Nierozważne działanie może doprowadzić do poważnych obrażeń w ułamku sekundy.

Użytkowanie i konserwacja narzędzia elektrycznego

- **Nie należy wysilać nadmiernie narzędzia. Używać narzędzia elektrycznego dopasowanego do**

zastosowania. Właściwe narzędzie zasilane pozwoli lepiej i bezpieczniej wykonać pracę, do której zostało przeznaczone.

- **Nie należy używać narzędzia elektrycznego, jeśli przełącznik nie może go włączyć lub wyłączyć.** Jeśli narzędzie zasilane nie może być kontrolowane za pomocą wyłącznika, jest ono niebezpieczne i musi być oddane do naprawy.
- **Przed dokonaniem jakichkolwiek regulacji, zmianą akcesoriów lub odłożeniem do przechowywania odłączyć wtyczkę od źródła zasilania i/lub wyjąć akumulator z narzędzia, jeśli jest taka możliwość.** Takie działanie zapobiegawcze redukuje ryzyko przypadkowego uruchomienia narzędzia.
- **Należy przechowywać nieużywane narzędzia elektryczne poza zasięgiem dzieci i nie pozwalać osobom nie zaznajomionym z narzędziami elektrycznymi lub niniejszymi instrukcjami ich obsługiwać.** Narzędzia zasilane są niebezpieczne w rękach nieprzeszkolonych użytkowników.
- **Konserwacja narzędzi elektrycznych i akcesoriów. Należy sprawdzić ustawienie w osi elementów mocujących lub ruchomych, uszkodzenia części i inne warunki, które mogą mieć wpływ na działanie narzędzia elektrycznego.** W przypadku uszkodzenia narzędzie zasilane należy naprawić przed użyciem. Wiele wypadków spowodowanych jest przez niewłaściwą konserwację narzędzi elektrycznych.
- **Narzędzia tnące należy utrzymywać w stanie naostrzonym i czystym.** Właściwie konserwowane narzędzia tnące, z ostrymi krawędziami tnącymi dają mniejsze prawdopodobieństwo zacinania i łatwiej je kontrolować.
- **Narzędzia elektryczne, oprzyrządowanie i końcówki powinny być używane zgodnie z niniejszymi instrukcjami, biorąc pod uwagę warunki robocze oraz zadanie, jakie należy wykonać.** Korzystanie z narzędzia zasilanego do zadań innych, niż te, do których jest przeznaczone, może być niebezpieczne.
- **Utrzymywać uchwyty i powierzchnie do chwytania w stanie suchym, czystym oraz wolnym od smaru i oleju.** Śliskie uchwyty i powierzchnie do chwytania nie pozwalają na bezpieczną obsługę i kontrolę narzędzia w nieoczekiwanych sytuacjach.

Użytkowanie i konserwacja narzędzia elektrycznego zasilanego akumulatorem

- **Ładować jedynie za pomocą ładowarki wskazanej przez producenta.** Ładowarka przeznaczona do jednego rodzaju akumulatora może grozić pożarem w przypadku wykorzystania jej do ładowania innego rodzaju akumulatora.
- **Narzędzi elektrycznych należy używać wyłącznie w połączeniu z określonym rodzajem akumulatorów.** Użycie akumulatorów innego rodzaju może stworzyć zagrożenie obrażeniami ciała i pożarem.
- **Kiedy akumulator nie jest używany, należy przechowywać go z dala od innych metalowych przedmiotów, takich jak spinacze do papieru, monety, klucze, gwoździe i śruby oraz innych**

niewielkich metalowych przedmiotów, które mogłyby połączyć dwa zaciski akumulatora. Spięcie zacisków akumulatora może spowodować oparzenia lub pożar.

- **W niewłaściwych warunkach z akumulatora może wypłynąć płyn. Należy unikać kontaktu z tym płynem. Jeżeli dojdzie do kontaktu, przemyć wodą. Jeśli dojdzie do kontaktu płynu z oczami, należy dodatkowo skorzystać z pomocy medycznej.** Płyn wydostający się z akumulatora może wywołać podrażnienia lub oparzenia.
- **Nie używać akumulatora ani narzędzia, jeśli są one uszkodzone lub zostały zmodyfikowane.** Uszkodzone lub zmodyfikowane akumulatory mogą charakteryzować się nieprzewidywalnymi właściwościami skutkującymi pożarem, eksplozją lub ryzykiem doznania obrażeń przez użytkownika.
- **Nie wystawiać akumulatora ani narzędzia na działanie ognia bądź nadmiernej temperatury.** Narażenie na pożar lub temperaturę przekraczającą 130°C (266 °F) może spowodować wybuch.
- **Postępować zgodnie ze wszystkimi instrukcjami dotyczącymi ładowania i nie ładować akumulatora ani narzędzia w temperaturach wykraczających poza zakres określony w instrukcji.** Nieprawidłowe ładowanie lub ładowanie w temperaturach wykraczających poza dopuszczalny zakres może uszkodzić akumulator i zwiększyć ryzyko pożaru.

Serwis

- **Narzędzie zasilane należy przekazać do wykwalifikowanego personelu serwisowego w celu naprawy z użyciem identycznych części zamiennych.** Zapewni to bezpieczną pracę narzędzia elektrycznego.
- **Pod żadnym pozorem nie należy serwisować uszkodzonych akumulatorów.** Serwisowanie akumulatorów powinno być wykonywane wyłącznie przez producenta lub autoryzowany serwis.

Ogólne zasady bezpieczeństwa dotyczące pilarki

- **Trzymać wszystkie części ciała z daleka od łańcucha pracującej pilarki. Przed uruchomieniem pilarki upewnij się, że łańcuch nie dotyka do niczego.** Moment nieuwagi w czasie pracy pilarką może spowodować wplątanie części twojego ubrania lub ciała w łańcuch.
- **Pracując pilarką, należy zawsze trzymać ją oburącz, prawą ręką za uchwyt tylny, lewą za uchwyt przedni.** Trzymanie pilarki z odwróconym ustawieniem rąk zwiększa ryzyko obrażeń ciała i nie nigdy nie należy go stosować.
- **Pilarkę należy trzymać wyłącznie za izolowaną powierzchnię uchwytu, ponieważ pilarka może dotknąć ukrytych przewodów.** Łańcuch pilarki w kontakcie z przewodem pod napięciem może

wywołać przepływ prądu przez nieosłonięte metalowe części pilarki, co może skutkować porażeniem operatora prądem.

- **Należy stosować środki ochrony oczu. Zalecane jest stosowanie środków ochrony osobistej słuchu, głowy, rąk, nóg i stóp.** Odpowiednie wyposażenie ochronne zmniejszy ryzyko obrażeń od latających odłamków lub na skutek przypadkowego kontaktu z łańcuchem.
- **Nie obsługiwać pilarki na drzewie, drabinie, dachu lub niestabilnej platformie.** Obsługa pilarki w ten sposób może skutkować poważnymi obrażeniami ciała.⁹
- **Zawsze utrzymuj odpowiedni odstęp pomiędzy stopami i pracuj pilarką tylko na stabilnym, bezpiecznym i płaskim podłożu.** Śliskie lub niestabilne podłoża mogą spowodować utratę równowagi lub kontroli nad pilarką.
- **W czasie cięcia naprężonego konaru należy uważać na odbicie.** Uwolnienie napięcia w włóknach drewna może doprowadzić do odbicia i uderzenia operatora i/lub utraty kontroli nad pilarką.
- **Zachowaj szczególną ostrożność w czasie cięcia krzewów i młodych drzew.** Cienki materiał może zostać pochwycony przez łańcuch piły i pociągnięty w stronę operatora lub spowodować utratę równowagi.
- **W czasie przenoszenia trzymać wyłączonej pilarkę za przedni uchwyt, tak aby łańcuch znajdował się z dala od ciała. Podczas przewożenia lub przechowywania pilarki należy pamiętać o założeniu osłony prowadnicy.** Odpowiednie obchodzenie się z pilarką zmniejsza ryzyko dotknięcia do wirującego łańcucha.
- **Postępować zgodnie z instrukcjami dotyczącymi smarowania, napinania łańcucha oraz wymiany prowadnicy i łańcucha.** Niewłaściwie napięty lub nasmarowany łańcuch może się urwać lub zwiększyć ryzyko wystąpienia odbicia.
- **Należy ciąć wyłącznie drewno. Nie używaj pilarki do celów niezgodnych z jej przeznaczeniem.** Przykładowo: nie należy używać pilarki do cięcia metalu, tworzyw sztucznych, kamienia lub niedrewnianych materiałów budowlanych. Stosowanie pilarki do działań innych niż te, do których została przeznaczona, może doprowadzić do niebezpiecznych sytuacji.
- **Nie podejmować próby ścinki drzewa, aż do momentu zrozumienia powiązanego z tym ryzyka oraz sposobów na jego unikanie.** Podczas ścinki drzewa operator lub osoby postronne mogą odnieść poważne obrażenia.
- **Postępować zgodnie ze wszystkimi instrukcjami podczas usuwania zakleszczonego materiału, przechowywania lub serwisowania pilarki. Upewnij się, że przełącznik jest wyłączony i że akumulator został wyjęty.** Nieoczekiwane uruchomienie pilarki

⁹ Jeśli użytkownik został przeszkolony w zakresie specjalnych technik cięcia i pracy oraz jest odpowiednio zabezpieczony (kosz, liny, szelki), możliwe są odchylenia od tych przepisów bezpieczeństwa.

podczas usuwania zakleszczonego materiału lub serwisowania może spowodować poważne obrażenia ciała.

- **Bez odpowiedniego przeszkolenia zabrania się obsługi pilarki na drzewie.** Obsługa pilarki na drzewie bez odpowiedniego przeszkolenia może zwiększyć ryzyko odniesienia poważnych obrażeń.

Przyczyny i zabezpieczenie przed odbiciem

Odbicie może nastąpić, gdy wierzchołek prowadnicy dotknie jakiegoś przedmiotu lub gdy szczelina w drewnie zamyka się i powoduje zakleszczanie łańcucha. Dotknięcie wierzchołkiem jakiegoś przedmiotu może spowodować odrzucenie w górę i w tył, w kierunku operatora. Zakleszczenie łańcucha pilarki na górnym odcinku prowadnicy może spowodować nagłe pchnięcie prowadnicy do tyłu, w stronę operatora. Obie wyżej wymienione reakcje mogą prowadzić do utraty kontroli nad pilarką, a w efekcie do poważnych obrażeń ciała. Podczas pracy nie należy polegać wyłącznie na systemach bezpieczeństwa pilarki. Operator pilarki musi podjąć kilka kroków, aby praca z pilarką nie zakończyła się wypadkiem lub obrażeniami. Odbicie jest efektem nieprawidłowego używania pilarki i/lub niewłaściwych procedur obsługi lub warunków pracy i można go uniknąć, stosując się do poniższych zaleceń:

- **Należy utrzymywać pewny chwyt, z kciukami i palcami opłatającymi uchwyty pilarki, z obiema rękoma na niej i ustawić ciało i ramię tak, aby być w stanie przeciwstawić się siłom odbicia.** Siły odbicia mogą być kontrolowane przez operatora w przypadku stosowania odpowiednich środków ostrożności. Nie zdejmować dłoni z pilarki.
- **Nigdy nie sięgać za daleko i nie ciąć powyżej wysokości ramion.** Dzięki temu uniknie się przypadkowego dotknięcia wierzchołkiem prowadnicy i zapewni się lepszą kontrolę nad pilarką w nieoczekiwanych sytuacjach.
- **Należy stosować tylko określone przez producenta zamiennie prowadnice i łańcuchy.** Zastosowanie niewłaściwych prowadnic i łańcuchów może doprowadzić do zerwania łańcucha i/lub odbicia.
- **Przestrzegać zasad producenta, dotyczących ostrzeżenia i konserwacji prowadnicy i łańcucha pilarki.** Zmniejszenie wysokości ogranicznika zagłębienia może doprowadzić do zwiększonego odbicia.

NALEŻY ZACHOWAĆ NINIEJSZE INSTRUKCJE.

Ogólne zasady bezpieczeństwa



OSTRZEŻENIE: Przed rozpoczęciem użytkowania produktu przeczytać następujące ostrzeżenia.

- Ten produkt jest niebezpiecznym narzędziem w przypadku nieostrożnego postępowania lub nieprawidłowego korzystania. Może spowodować poważne obrażenia ciała lub śmierć operatora lub innych osób. Dlatego bardzo ważne jest, aby

dokładnie i ze zrozumieniem zapoznać się z treścią niniejszej instrukcji.

- Nie należy modyfikować urządzenia bez zgody producenta. Nie należy używać urządzenia, które zostało zmienione przez innych i zawsze należy stosować oryginalne akcesoria. Zmiany, które nie zostały zatwierdzone przez producenta, mogą być przyczyną poważnych obrażeń ciała lub śmierci operatora bądź innych osób.
- Długotrwałe wdychanie oparów oleju łańcuchowego oraz pyłu towarzyszącego powstawaniu wiórów może być szkodliwe dla zdrowia.
- Niniejszy produkt podczas pracy wytwarza pole elektromagnetyczne. W pewnych okolicznościach pole to może zakłócać pracę aktywnych lub pasywnych implantów medycznych. Przed użyciem tego produktu osoby z wszczepionym implantem medycznym powinny skonsultować się z lekarzem i producentem implantu w celu ograniczenia ryzyka poważnych lub śmiertelnych obrażeń.

Instrukcje bezpieczeństwa dotyczące obsługi



OSTRZEŻENIE: Przed rozpoczęciem użytkowania produktu przeczytać następujące ostrzeżenia.

- Informacje zawarte w niniejszej instrukcji obsługi nie zastępują profesjonalnej wiedzy i doświadczenia. Jeśli użytkownik nie czuje się bezpiecznie w zaistniałej sytuacji, powinien zatrzymać urządzenie. Zwrócić się do swojego dealera Husqvarna lub profesjonalnego operatora pilarki. Użytkownik nie powinien podejmować się prac, jeżeli uważa, że przekraczają one jego kwalifikacje.
- W razie jakichkolwiek pytań dotyczących działania produktu można skontaktować się ze swoim dealarem lub Husqvarna. Możemy przekazać informacje na temat skutecznej i bezpiecznej obsługi urządzenia. W miarę możliwości brać udział w szkoleniu z obsługi pilarki. Informacje o dostępnych materiałach szkoleniowych i kursach można otrzymać w punkcie serwisowym, w szkółce leśnej lub w bibliotece.
- Przed rozpoczęciem użytkowania tego produktu należy zrozumieć, na czym polega odbicie, oraz dowiedzieć się, jak mu zapobiegać. Patrz *Informacje dotyczące odbicia na stronie 93* oraz *Najczęściej zadawane pytania dotyczące odbicia na stronie 93* w celu uzyskania instrukcji.
- Nie używać urządzenia, akumulatora ani ładowarki, które są uszkodzone lub nie działają prawidłowo.
- Nie dotykać wirującego łańcucha pilarki. Może to spowodować poważne obrażenia lub śmierć.
- Nigdy nie używać produktu, odczuwając zmęczenie bądź znajdując się pod wpływem alkoholu lub leków, które mogą wpływać ujemnie na wzrok, zdolność oceny sytuacji lub panowanie nad wykonywanymi ruchami.

- Praca przy złej pogodzie jest męcząca i często zwiększa ryzyko obrażeń. Nie zaleca się używać produktu w bardzo niesprzyjających warunkach np. w gęstej mgie, podczas silnego deszczu, przy silnym wietrze, na silnym mrozie lub gdy występuje ryzyko wyładowań atmosferycznych.
- Nie uruchamiać urządzenia, jeśli prowadnica, łańcuch piarki i wszystkie osłony nie są prawidłowo zamontowane. W przeciwnym razie zębata napędowa może się obluźzać i spowodować poważne obrażenia. Patrz *Montaż na stronie 90* w celu uzyskania instrukcji.

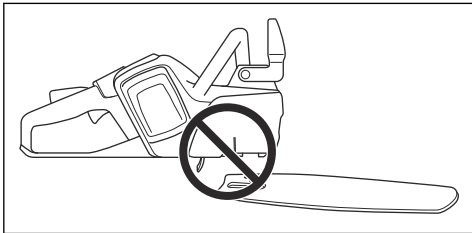

- Może zdarzyć się, że trociny wejdą w osłonę zębataki napędowej i spowodują zablokowanie się łańcucha. Zawsze wyłączyć silnik przed przystąpieniem do czyszczenia.
- Rozejrzyj się dookoła. Upewnij się, że osoby i zwierzęta nie mają możliwości dotknięcia produktu lub wpływania na sterowanie nim.

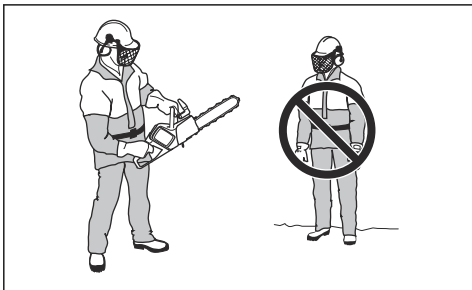

- Dzieci nie mogą korzystać z urządzenia ani przebywać w jego pobliżu. Ponieważ produkt można łatwo uruchomić, dzieci mogą być w stanie ją włączyć, jeżeli nie będą pilnowane. Może to prowadzić do odniesienia poważnych obrażeń.
- Wyjąć akumulator, jeśli nie można zapewnić pełnego nadzoru nad urządzeniem lub w przypadku pozostawiania urządzenia na dłuższy czas.
- Stabilnie stać na stopach, aby mieć pełną kontrolę nad urządzeniem. Nie używać produktu, będąc na drabinie lub na drzewie. Nie używać produktu na niestabilnym podłożu.
- Praca na drzewie wymaga stosowania specjalnych technik cięcia i pracy, których należy przestrzegać, aby zredukować ryzyko obrażeń. Nigdy nie pracować na drzewie, będąc bez specjalnego, profesjonalnego szkolenia w zakresie takich

prac, łącznie ze szkoleniem w użyciu sprzętu zabezpieczającego i innych urządzeń do prac na wysokościach, takich jak szelki, liny, pasy, raki, karabińczyki itp.

- Nie próbować łapania spadających odcinków. Nigdy nie używać pilarki, gdy operator jest zabezpieczony tylko jedną liną. Należy zawsze używać dwóch lin bezpieczeństwa.

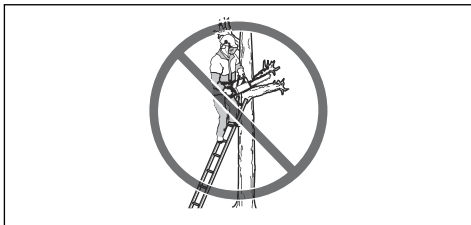

- Brak ostrożności zwiększa ryzyko odbicia. Strefa odbicia prowadnicy może przypadkowo zetknąć się z gałęzią, pobliskim drzewem lub innym przedmiotem i spowodować odbicie.

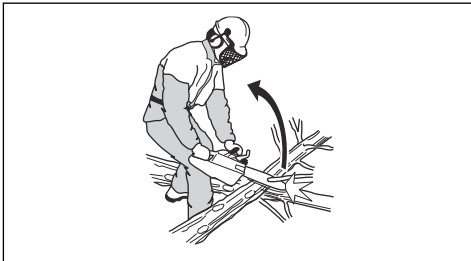

- Urządzenia nie wolno trzymać jedną ręką. Trzymanie produktu jedną ręką nie zapewnia bezpiecznego panowania nad nim.
- Nigdy nie pracować produktem ponad poziomem ramion i nie próbować ciąć końcówką prowadnicy.

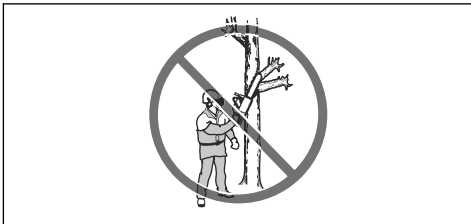

- Nie używać urządzenia w sytuacji, w której nie będzie możliwe uzyskanie pomocy w razie wystąpienia wypadku.
- Przed przeniesieniem urządzenia zatrzymać urządzenie i włączyć hamulec łańcucha. Trzymać urządzenie z prowadnicą i łańcuchem skierowanymi do tyłu. Zakładać osłonę transportową na prowadnicę przed transportem lub przed przenoszeniem urządzenia na dowolną odległość.
- W przypadku odkładania urządzenia na ziemię włączyć hamulec łańcucha i utrzymywać stały

kontakt wzrokowy z urządzeniem. Zatrzymać urządzenie i wyjąć z niego akumulator przed pozostawieniem go na dowolny okres czasu.

- Istnieje ryzyko, że ścinki drewna dostaną się do układu napędowego. Może to spowodować zacięcie łańcucha. Przed przystąpieniem do czyszczenia należy zawsze wyłączać produkt i wyjmować akumulator.
- Należy zapewnić sobie możliwość bezpiecznego poruszania się podczas pracy. Sprawdzić warunki i otaczający teren pod kątem ewentualnych przeszkód, takich jak korzenie, glazy, gałęzie, dół i inne. Zachować ostrożność podczas pracy na pochyłym terenie.
- Poziom wibracji zwiększa się w przypadku używania nieprawidłowego lub źle naostrzonego osprzętu tnącego. Piłowanie twardych gatunków drzew (takich jak drzewa liściaste) wywołuje większe drgania niż piłowanie gatunków miękkich (takie jak drzewa iglaste).

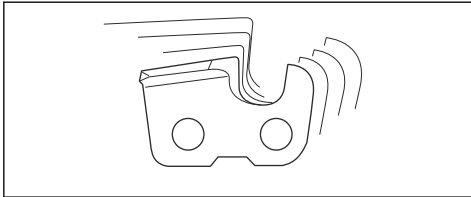

- Nadmierne wibracje mogą spowodować uszkodzenia naczyń krwionośnych lub nerwów u osób mających problemy z krążeniem. W przypadku rozpoznania u siebie objawów, których przyczyną może być narażenie na nadmierne wibracje, należy zwrócić się do lekarza. Przykładami takich objawów są drętwienie, brak czucia, „łaskotanie”, „klucie”, ból, całkowita lub częściowa utrata siły, zmiany koloru skóry lub naskórka. Objawy te najczęściej występują w palcach, dłoniach lub nadgarstkach i nasilają się w niskich temperaturach.
- Unikać sytuacji, które mogą przekraczać własne możliwości.
- Nie można uwzględnić każdej sytuacji, w jakiej potencjalnie można się znaleźć podczas korzystania z tego produktu. Zawsze zachowywać ostrożność i kierować się zdrowym rozsądkiem.

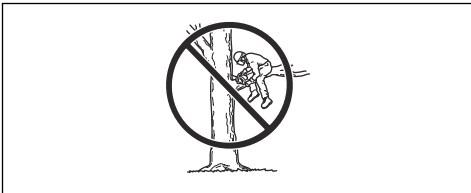

Środki ochrony osobistej



OSTRZEŻENIE: Przed rozpoczęciem użytkowania produktu przeczytać następujące ostrzeżenia.



- Większość wypadków zdarza się, gdy łańcuch pilarki dotyka ciała operatora. Stosować zatwierdzone środki ochrony osobistej podczas pracy. Środki ochrony osobistej nie zapewniają pełnej ochrony przed urazami, ale zmniejszają stopień obrażeń ciała w razie wypadku. Zwrócić się do swojego dealera, aby uzyskać zalecenia dotyczące odpowiedniego wyposażenia.
- Odzież musi być dopasowana, ale nie może ograniczać ruchów. Regularnie sprawdzać stan środków ochrony osobistej.
- Stosować atestowany kask ochronny.
- Stosować atestowane ochronniki słuchu. Długotrwałe przebywanie w hałasie może doprowadzić do trwałego uszkodzenia słuchu.
- Stosować okulary ochronne lub osłonę twarzy, aby ograniczyć ryzyko obrażeń w wyniku uderzenia przedmiotem odrzuconym spod urządzenia. Urządzenie może odrzucać z dużą siłą przedmioty takie jak wióry, małe kawałki drewna itp. Może to spowodować poważne obrażenia, szczególnie w razie uderzenia w oko.
- Używać rękawic ochronnych z zabezpieczeniem przed przecięciem pilarką.
- Używać spodni z wkładką zabezpieczającą.
- Nosić obuwie z zabezpieczeniem przed przecięciem piłą, z podnoskami stalowymi i przeciwpoślizgowymi podeszwami.
- Apteczka pierwszej pomocy powinna znajdować się zawsze w pobliżu.
- Ryzyko iskrzenia. Należy zawsze mieć w pobliżu sprzęt gaśniczy i łopatę, aby zapobiec pożarom lasów.

Zespoły zabezpieczające na produkcie



OSTRZEŻENIE: Przed rozpoczęciem użytkowania produktu przeczytać następujące ostrzeżenia.

- Nie używać produktu z urządzeniami zabezpieczającymi, które są uszkodzone lub nie działają prawidłowo.
- Regularnie przeprowadzać kontrole urządzeń zabezpieczających. Patrz *Konserwacja i kontrola zespołów zabezpieczających produktu na stronie 103*.
- Jeśli urządzenia zabezpieczające są uszkodzone lub nie działają prawidłowo, należy skontaktować się z warsztatem obsługi technicznej Husqvarna.

Funkcje interfejsu użytkownika (542i XP®)

Na interfejs użytkownika składają się przycisk start/stop, przycisk SavE, wskaźnik akumulatora, wskaźnik poziomu oleju oraz wskaźnik ostrzegawczy. Wskaźnik ostrzegawczy miga w przypadku uruchomienia hamulca łańcucha lub gdy występuje ryzyko przecięcia. Zabezpieczenie przeciążeniowe powoduje chwilowe zatrzymanie urządzenia i uniemożliwia korzystanie z niego do momentu obniżenia temperatury. Jeśli kontrolka ostrzegawcza świeci światłem ciągłym, należy skontaktować się z punktem serwisowym.

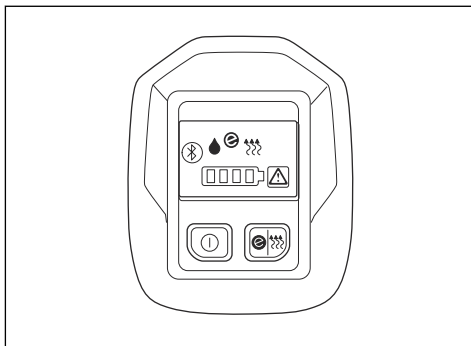

Więcej informacji na temat interfejsu użytkownika znajduje się w sekcji *Husqvarna Connect na stronie 91*.

Funkcja automatycznego zatrzymania

Produkt wyposażono w funkcję automatycznego zatrzymania, która aktywuje się, jeśli urządzenie nie jest używane przez 3 minuty.

Hamulec łańcucha i zabezpieczenie przed odbiciem

Urządzenie wyposażone jest w hamulec łańcucha, który zatrzymuje łańcuch pilarki w razie odbicia. Hamulec łańcucha zmniejsza ryzyko wypadków, lecz tylko Ty, jako operator pilarki, możesz im ostatecznie zapobiec.

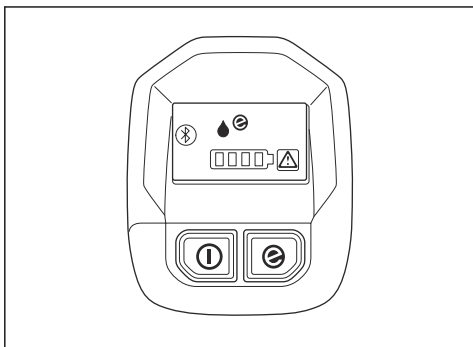

Więcej informacji na temat interfejsu użytkownika znajduje się w sekcji *Rozpoczęcie użytkownika Husqvarna Connect na stronie 91*.

Funkcje interfejsu użytkownika (542i XP®G)

Na interfejs użytkownika składają się przycisk start/stop, przycisk SavE, wskaźnik akumulatora, wskaźnik poziomu oleju, wskaźnik ogrzewania uchwytów oraz wskaźnik ostrzegawczy. Wskaźnik ostrzegawczy miga w przypadku uruchomienia hamulca łańcucha lub gdy występuje ryzyko przecięcia. Zabezpieczenie przeciążeniowe powoduje chwilowe zatrzymanie urządzenia i uniemożliwia korzystanie z niego do momentu obniżenia temperatury. Jeśli kontrolka ostrzegawcza świeci światłem ciągłym, należy skontaktować się z punktem serwisowym.

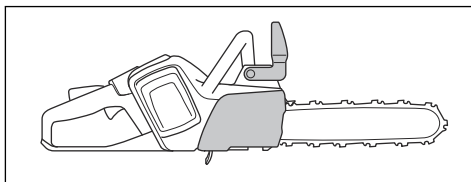

OSTRZEŻENIE: Unikaj sytuacji, w których zachodzi ryzyko odbicia. Zachować ostrożność podczas korzystania z urządzenia i uważać, aby strefa odbicia prowadnicy nie dotknęła obiektu.

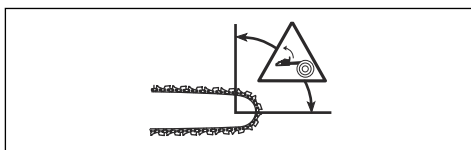

Hamulec łańcucha uruchamiany jest (A) manualnie lewą ręką, bądź automatycznie za pomocą mechanizmu bezwładnościowego. Przesunąć zabezpieczenie przed odbiciem (B) do przodu, aby manualnie włączyć hamulec łańcucha. Ruch ten powoduje aktywację

mechanizmu sprężynowego, który blokuje zębatkę napędową.

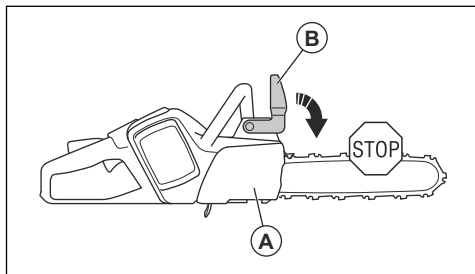

Sposób uruchamiania hamulca łańcucha jest zależny od siły odbicia i położenia produktu. W razie silnego odbicia, gdy strefa odbicia prowadnicy znajduje się możliwie najdalej od operatora, włącza się on wskutek działania przeciwcieżaru (masy bezwładnościowej) w kierunku odbicia. W przypadku słabego odbicia lub małej odległości strefy odbicia od operatora hamulec włączany jest manualnie lewą ręką.



Należy używać hamulca łańcucha jako hamulca postojowego przy uruchamianiu urządzenia oraz przy przenoszeniu na krótkie odległości. Zmniejsza to ryzyko dotknięcia łańcucha pilarki przez operatora lub przez osobę znajdującą się w pobliżu.

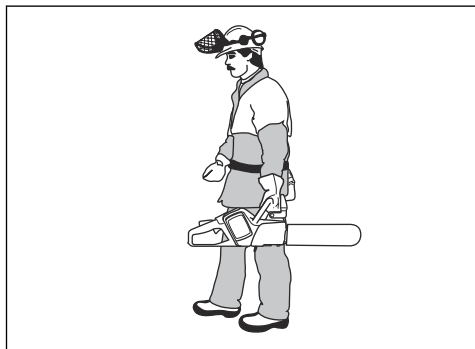

Pociągnąć dźwignię hamulca do tyłu, aby zwolnić hamulec pilarki.

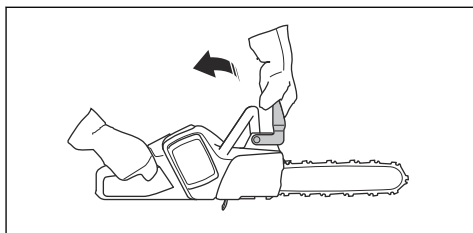

Odbicie może być gwałtowne i wystąpić nagle. W większości przypadków odbicia są niewielkie i nie zawsze powodują włączenie się hamulca łańcucha. W przypadku odbicia podczas używania produktu, należy trzymać uchwyty mocno i nie puszczać ich.

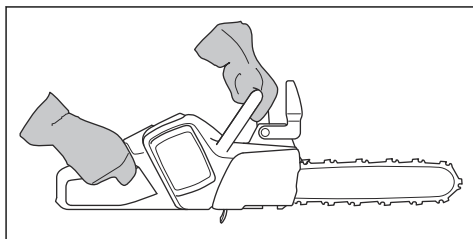

Zabezpieczenie przed odbiciem zmniejsza także ryzyko dotknięcia łańcucha, jeśli ręka puści przedni uchwyt.

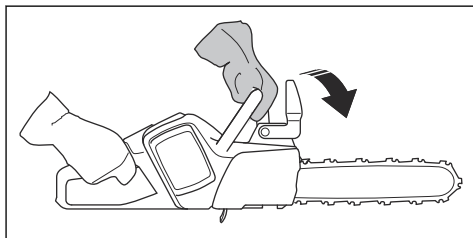

Podczas ścinki nie można ręcznie włączać hamulca. W tej pozycji hamulec może zostać włączony wyłącznie na skutek działania przeciwcieżaru.

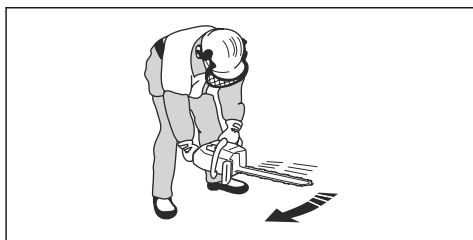

Blokada manetki gazu

Blokada manetki gazu zabezpiecza przed przypadkowym naciśnięciem manetki. Po naciśnięciu blokady manetki gazu do przodu (A) i dociśnięciu jej do uchwyty (B), dźwignia manetki gazu (C) zostaje

zwolniona. Po zwolnieniu uchwytu manetka gazu i blokada manetki gazu powrócą do swoich pozycji wyjściowych.

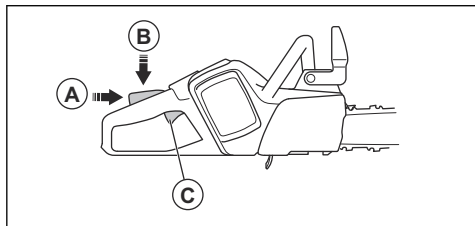

Wychwytnik łańcucha

Wychwytnik łańcucha wytępuje łańcuch pilarki w razie pęknięcia lub obłuzowania. Jeśli naciąg łańcucha jest prawidłowy, ryzyko maleje. Można także zmniejszyć ryzyko poprzez wykonywanie prawidłowej konserwacji prowadnicy i łańcucha pilarki. Instrukcje można znaleźć w *Montaż na stronie 90* i *Przeгляд na stronie 102*.

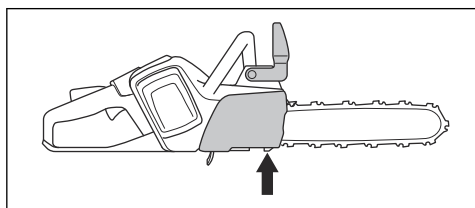

Oslona prawej ręki

Oslona prawej ręki działa jako ochrona dłoni w przypadku pęknięcia lub obłuzowania łańcucha. Zapobiega też nieprawidłowej pracy spowodowanej przez gałęzie podczas używania produktu.

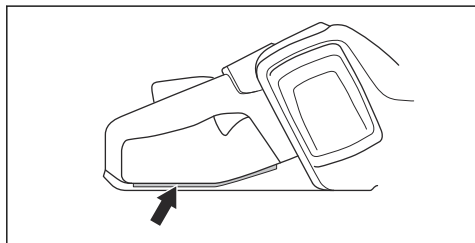

Zasady bezpieczeństwa związane z akumulatorem



OSTRZEŻENIE: Przed rozpoczęciem użytkowania produktu przeczytać następujące ostrzeżenia.

- Należy używać wyłącznie akumulatorów BLI zalecanych do posiadanego urządzenia. Patrz

Akcesoria na stronie 114. Akumulatory są zabezpieczone szyfrem programowym.

- Jako źródła zasilania do powiązanych produktów BLI należy używać akumulatorów Husqvarna. Patrz *Akcesoria na stronie 114*. Aby uniknąć obrażeń, nie należy używać akumulatora jako źródła zasilania innych produktów.
- Ryzyko porażenia prądem. Nie zwierać zacisków akumulatora kluczami, śrubami ani innymi metalowymi przedmiotami. Może to spowodować zwarcie akumulatora.
- Nie wolno używać akumulatorów, których nie można ładować.
- Nie wkładać żadnych przedmiotów do szczelin powietrznych akumulatora.
- Chronić akumulator przed bezpośrednim działaniem promieni słonecznych, wysoką temperaturą i otwartym płomieniem. Akumulator może spowodować oparzenia i/lub oparzenia chemiczne.
- Akumulator należy chronić przed deszczem i wodą.
- Akumulator należy chronić przed działaniem mikrofal i wysokiego ciśnienia.
- Nie próbować rozbierać ani rozbijać akumulatora.
- Nie należy pozwalać na wejście kwasu akumulatorowego w kontakt ze skórą. Kwas akumulatorowy powoduje obrażenia skóry, korozję i oparzenia. W przypadku dostania się kwasu akumulatorowego do oka nie trzeć oczu, tylko płukać je wodą przez przynajmniej 15 min. Jeśli kwas akumulatorowy wejdzie w kontakt ze skórą, należy oczyścić skórę dużą ilością wody z mydłem. Uzyskać pomoc medyczną.
- Akumulator można używać w zakresie temperatur od -10°C (14°F) do 40°C (104°F).
- Do czyszczenia akumulatora i ładowarki nie należy używać wody. Patrz *Sprawdzanie akumulatora i uchwytu akumulatora na stronie 104*.
- Nie używać akumulatora, który jest uszkodzony lub nie działa prawidłowo.
- Przechowywać akumulatory z dala od metalowych przedmiotów, takich jak gwoździe, śruby czy biżuteria.
- Przechowywać akumulator z dala od dzieci.

Zasady bezpieczeństwa w czasie obsługi ładowarki



OSTRZEŻENIE: Przed rozpoczęciem użytkowania produktu przeczytać następujące ostrzeżenia.

- Nieprzestrzeganie zasad bezpieczeństwa stwarza ryzyko porażenia prądem lub wystąpienia zwarcia.
- Należy używać zatwierdzonego i uziemionego gniazda sieciowego, które nie jest uszkodzone.
- Nie używać innych ładowarek do akumulatorów niż te dostarczone dla danego produktu. Należy używać

wyłącznie ładowarek Husqvarna QC do ładowania akumulatorów zastępczych Husqvarna BLi.

- Nie należy podejmować prób rozmontowania ładowarki.
- Nie używać ładowarki, która jest uszkodzona lub nie działa prawidłowo.
- Nie podnosić ładowarki do akumulatora za przewód zasilający. Aby odłączyć ładowarkę do akumulatora od gniazda, wyciągnąć wtyczkę. Nie ciągnąć za przewód.
- Należy chronić wszystkie przewody i przedłużacze przed działaniem wody, olejów oraz przedmiotów o ostrych krawędziach. Uważać także, aby przewód nie został zakleszczony w drzwiach, furtkach, płotach itp.
- Nie używać ładowarki do akumulatora w pobliżu łatwopalnych materiałów lub materiałów, które mogą powodować korozję. Upewnić się, że ładowarka nie jest przykryta. W razie zauważenia dymu lub ognia należy odłączyć ładowarkę od źródła zasilania.
- Należy ładować akumulator wyłącznie wewnątrz budynku, w miejscu z dobrym przepływem powietrza i z dala od światła słonecznego. Nie należy ładować akumulatora na zewnątrz pomieszczeń. Nie ładować akumulatora w wilgotnym otoczeniu.
- Ładowarkę można użytkować w zakresie temperatur od 5°C (41°F) do 40°C (104°F). Ładowarki należy używać w suchym, dobrze wentylowanym i wolnym od pyłów środowisku.
- Nie wkładać żadnych przedmiotów do szczeliny wentylacyjnych ładowarki.
- Styków ładowarki nie należy zwierać metalowymi przedmiotami, gdyż może to wywołać zwarcie.
- Należy używać zatwierdzonego, sprawnego gniazdka elektrycznego.

Instrukcje bezpieczeństwa dotyczące konserwacji



OSTRZEŻENIE: Przed rozpoczęciem prac konserwacyjnych produktu przeczytać następujące ostrzeżenia.

- Wyjąć akumulator przed rozpoczęciem prac konserwacyjnych, innych przeglądów lub montażu produktu.
- Użytkownikowi wolno wykonywać tylko te czynności konserwacyjne i serwisowe, które są wskazane w niniejszej instrukcji obsługi. W przypadku czynności konserwacyjnych i serwisowych o szerszym zakresie należy zwrócić się do autoryzowanego serwisu.
- Do czyszczenia akumulatora ani ładowarki nie należy używać wody. Silne detergenty mogą spowodować uszkodzenie tworzywa sztucznego.
- Zaniechanie czynności konserwacyjnych skróci cykl życia produktu i zwiększy ryzyko wypadków.

- Dla wszystkich prac serwisowych i naprawczych, zwłaszcza dla urządzeń zabezpieczających na produkcie, konieczne jest specjalne przeszkolenie. Jeśli nie wszystkie opisane w niniejszej instrukcji obsługi kontrole zakończą się pomyślnie po wykonaniu konserwacji, należy zwrócić się do autoryzowanego serwisu. Gwarantujemy profesjonalne naprawy i serwisowanie produktu.
- Używaj wyłącznie oryginalnych części zamiennych.

Instrukcje dotyczące bezpieczeństwa osprzętu tnącego



OSTRZEŻENIE: Przed rozpoczęciem użytkowania produktu przeczytać następujące ostrzeżenia.

- Należy korzystać wyłącznie z zatwierdzonych zestawów prowadnicy/łańcucha pilarki oraz sprzętu do ostrzenia. Aby uzyskać odpowiednie instrukcje — patrz *Dane techniczne na stronie 113*.
- W trakcie użytkowania lub konserwacji łańcucha pilarki należy korzystać z rękawic ochronnych. Łańcuch pilarki, który się nie porusza, może również spowodować obrażenia.
- Dbać o właściwe naostrzenie zębów tnących. Przestrzegaj naszych instrukcji i używaj zalecanego prowadnika pilnika. Uszkodzony lub nieprawidłowo naostrzony łańcuch pilarki zwiększa ryzyko wypadków.

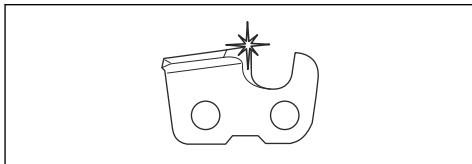

- Utrzymuj prawidłowe ustawienie regulatora wysokości. Przestrzegaj naszych instrukcji i używaj zalecanego ustawienia regulatora wysokości. Użycie zbyt dużego szablonu do ograniczników zagłębienia zwiększa ryzyko odbicia.

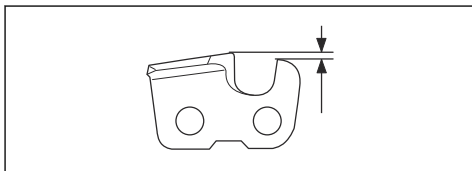

- Dopilnować, aby łańcuch został prawidłowo naprężony. Jeśli łańcuch pilarki nie jest dociśnięty do prowadnicy, może się z niej wypiąć. Nieprawidłowe naprężenie łańcucha pilarki zwiększa zużycie prowadnicy, łańcucha pilarki i zębki napędowej

łańcucha. Patrz *Regulacja napięcia łańcucha piły* na stronie 107.

zużycia prowadnicy, łańcucha pilarki i zębalki napędowej łańcucha.

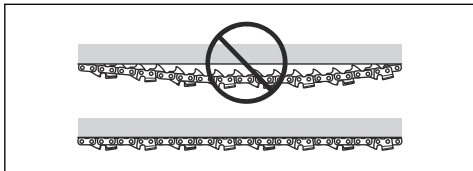

- Regularnie wykonywać czynności konserwacyjne osprzętu tnącego i dbać o jego prawidłowe nasmarowanie. Jeśli łańcuch pilarki nie jest prawidłowo nasmarowany, zwiększa się ryzyko

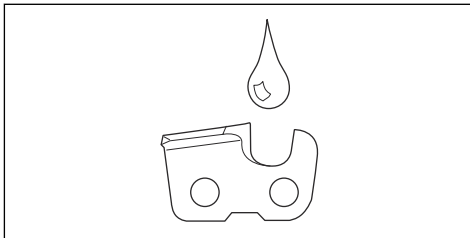

Montaż

Montaż prowadnicy i łańcucha pilarki



OSTRZEŻENIE: Zawsze wyjmować akumulator przed wykonywaniem jakichkolwiek czynności montażowych lub konserwacyjnych na maszynie.

1. Zwolnić hamulec łańcucha.

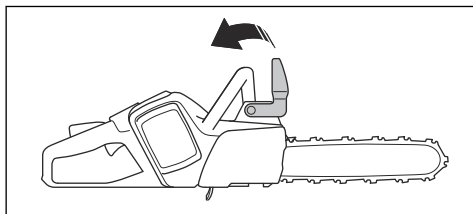

2. Poluzować nakrętkę prowadnicy i zdjąć pokrywę zębalki napędowej i pierścień transportowy (A).

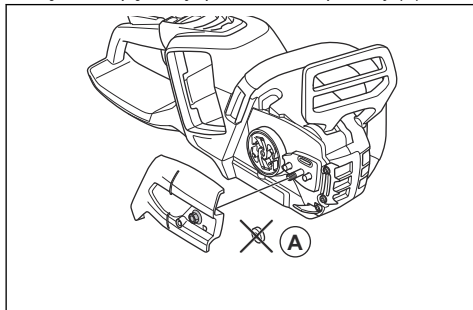

3. Nałożyć prowadnicę na śruby. Przesunąć prowadnicę w skrajne tylne położenie. Podnieść łańcuch nad zębalkę napędową łańcucha i włożyć go w rowek prowadnicy. Zacząć od górnej strony prowadnicy.

4. Upewnić się, że krawędzie ogniw tnących na górnej krawędzi prowadnicy są zwrócone do przodu.

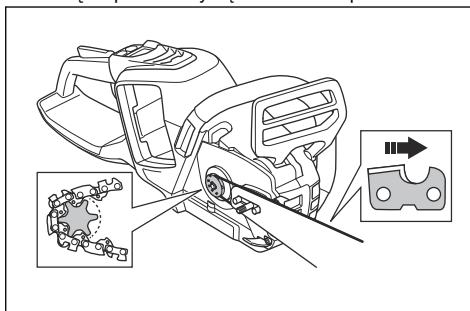

5. Zamontować pokrywę zębalki napędowej i skierować kołek napinacza łańcucha do otworu w prowadnicy.
6. Upewnić się, że ogniwa prowadzące łańcucha piły są ułożone prawidłowo na zębalkę napędową łańcucha.
7. Należy się również upewnić, że łańcuch pilarki jest prawidłowo osadzony w rowku prowadnicy.
8. Dokręć palcami nakrętkę motylkową.
9. Naciągnąć łańcuch pilarki. Patrz *Regulacja napięcia łańcucha piły* na stronie 107 w celu uzyskania instrukcji.

Montowanie zderzaka

Aby zamontować zderzak, zwrócić się do punktu serwisowego.

Zakładanie pokrywy wlotu powietrza

Podczas cięcia materiałów wzniciających w powietrze duże ilości kurzu i innych małych cząstek, zalecane jest użycie pokrywy wlotu powietrza.

1. Przyłożyć pokrywę wlotu powietrza do obudowy wentylatora. Upewnić się, że otwór pokrywy wlotu znajduje się po prawej stronie od otworu w obudowie wentylatora.

2. Ostrożnie docisnąć pokrywę wlotu do obudowy wentylatora, aż do usłyszenia kliknięcia.

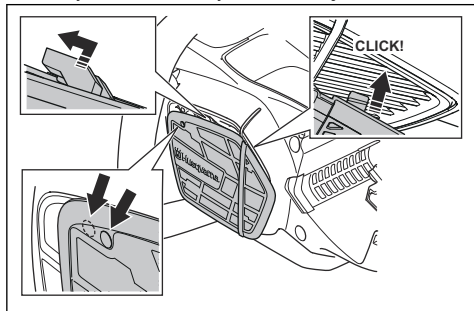

3. Przesunąć pokrywę wlotu powietrza w lewo, aż do wyrównania się otworów.

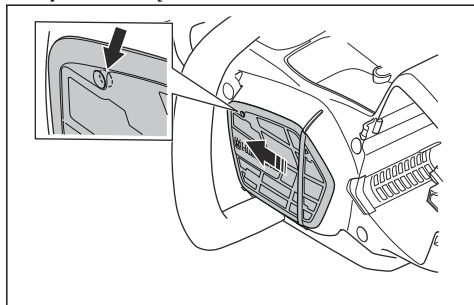

4. Wkręć śrubę.

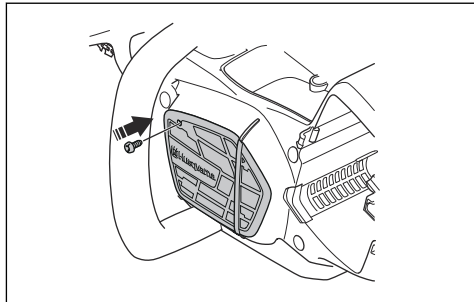

Przeznaczenie

Wstęp



OSTRZEŻENIE: Przed użyciem produktu należy zapoznać się z rozdziałem dotyczącym bezpieczeństwa.

Husqvarna Connect

Husqvarna Connect to darmowa aplikacja na urządzenia mobilne. Aplikacja Husqvarna Connect zapewnia dodatkowe funkcje dla produktu Husqvarna.

- Szczegółowe informacje dotyczące produktu.
- Informacje dotyczące produktu oraz pomoc w wyborze części i konserwacji.

Bezprzewodowa technologia Bluetooth®

Produkty wyposażone w technologię bezprzewodową Bluetooth® mogą łączyć się z urządzeniami mobilnymi i korzystać z dodatkowych funkcji połączenia Husqvarna.

Symbol bezprzewodowej technologii Bluetooth® pojawia się po podłączeniu urządzenia mobilnego do produktu.



Rozpoczęcie użytkowania Husqvarna Connect

1. Pobrać aplikację Husqvarna Connect na urządzeniu przenośnym.
2. Łączenie w aplikacji Husqvarna Connect.
3. Wykonać instrukcje wyświetlane w aplikacji Husqvarna Connect, aby nawiązać połączenie i zarejestrować produkt.

Uwaga: Aplikacja Husqvarna Connect nie jest dostępna do pobrania na wszystkich rynkach. Dodatkowe informacje można uzyskać w centrum serwisowym.

Wykonanie kontroli funkcjonalnej przed użyciem produktu

1. Sprawdzić hamulec łańcucha (A), aby upewnić się, że działa on poprawnie i nie jest uszkodzony.

2. Sprawdzić tylną osłonę prawej ręki (B), aby upewnić się, że nie jest ona uszkodzona.
3. Sprawdzić manetkę gazu oraz blokadę manetki gazu (C), aby upewnić się, że działają one poprawnie i nie są uszkodzone.
4. Sprawdzić klawiaturę (D), aby upewnić się, że działa poprawnie.
5. Upewnić się, że nie ma oleju na uchwytach (E).
6. Sprawdzić, czy wszystkie części są prawidłowo zamocowane i kompletne, i czy nie są uszkodzone.
7. Sprawdzić wychwytnik łańcucha (F), aby upewnić się, że jest on prawidłowo zamontowany.
8. Sprawdzić stan naprężenia łańcucha pilarki (G).
9. Naładować akumulator (H) i upewnić się, że jest on prawidłowo podłączony do produktu.
10. Sprawdzić, czy łańcuch pilarki zatrzymuje się po naciśnięciu przycisku zasilania.

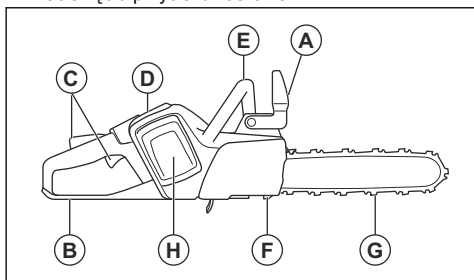

Używanie prawidłowego oleju do smarowania piły łańcuchowej



OSTRZEŻENIE: Nie należy używać zużytego oleju, ponieważ może to spowodować obrażenia operatora i zanieczyszczenie środowiska. Taki olej niszczy pompę olejową, prowadnicę i łańcuch piły.



OSTRZEŻENIE: Łańcuch piły może się zerwać, jeśli smarowanie osprzętu tnącego nie jest wystarczające. Ryzyko poważnych obrażeń ciała lub śmierci operatora.



OSTRZEŻENIE: Używać odpowiedniego oleju do smarowania piły łańcuchowej w celu zapewnienia prawidłowego działania produktu. Przy wybieraniu oleju do piły łańcuchowej można skontaktować się ze swoim dealerem.

- Użyć oleju do smarowania piły łańcuchowej Husqvarna w celu zapewnienia maksymalnego czasu eksploatacji łańcucha i zapobiegania negatywnym skutkom dla środowiska. Jeśli olej do smarowania piły łańcuchowej Husqvarna jest niedostępny, zalecamy używanie standardowego oleju do smarowania piły łańcuchowej.
- Używać oleju do smarowania piły łańcuchowej o dobrej przyczepności.
- Używać oleju do smarowania piły łańcuchowej o odpowiedniej lepkości dostosowanej do temperatury powietrza.



UWAGA: W temperaturach poniżej 0°C/32°F niektóre oleje do smarowania piły łańcuchowej są zbyt gęste, co może spowodować uszkodzenie podzespołów pompy oleju.

- Używać zalecanego osprzętu tnącego. Patrz *Akcesoria na stronie 114*.
- Zdjąć korek zbiornika oleju do smarowania piły łańcuchowej.
- Napełnić zbiornik olejem do smarowania piły łańcuchowej.
- Ostrożnie założyć korek.

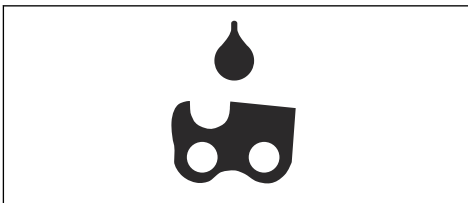

Uwaga: Aby sprawdzić, gdzie w produkcie znajduje się zbiornik oleju do smarowania piły łańcuchowej, patrz *Przegląd produktu na stronie 78*.

Podłączanie ładowarki

1. Ładowarkę należy podłączyć do źródła zasilania o napięciu i częstotliwości zgodnymi z tabliczką znamionową.
2. Włożyć wtyczkę do gniazdka elektrycznego z uziemieniem. Dioda ładowarki błysnie jeden raz na zielono.

Uwaga: Akumulator nie ładuje się, jeżeli jego temperatura przekracza 50°C. Jeśli temperatura przekracza 50°C, ładowarka czeka na ostygnięcie akumulatora przed jego naładowaniem.

Podłączanie akumulatora do ładowarki

Uwaga: Akumulator należy naładować przed pierwszym użyciem. Nowy akumulator jest naładowany jedynie w 30%.

1. Sprawdzić, czy akumulator jest suchy.
2. Włożyć akumulator do ładowarki.

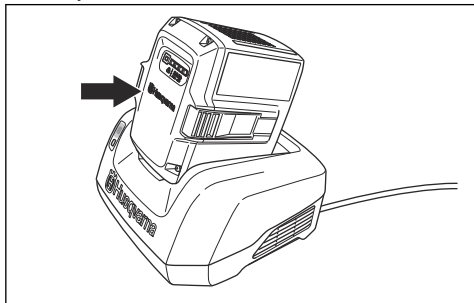

3. Sprawdzić, czy zielony wskaźnik ładowania na ładowarce zaświeci się. Oznacza to, że akumulator jest podłączony do ładowarki.

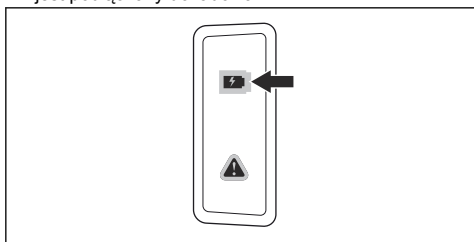

4. Akumulator jest całkowicie naładowany, gdy włączą się wszystkie diody.

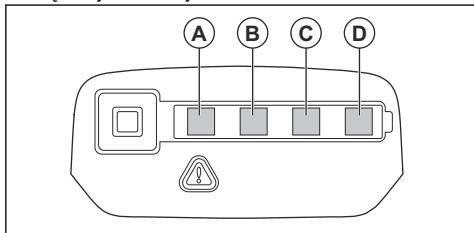

5. Aby odłączyć ładowarkę od gniazdka elektrycznego, wyciągnąć wtyczkę. Nie ciągnąć za przewód.
6. Akumulator należy wyjąć z ładowarki.

Uwaga: Aby uzyskać więcej informacji, należy zapoznać się z instrukcjami obsługi akumulatora i ładowarki.

Informacje dotyczące odbicia



OSTRZEŻENIE: Odbicie może spowodować poważne obrażenia ciała lub śmierć operatora lub innych osób. Aby zmniejszyć ryzyko, należy poznać przyczyny odbicia oraz sposoby zapobiegania.

Odbicie powstaje w momencie zetknięcia się strefy odbicia prowadnicy z twardym przedmiotem. Odbicie może nastąpić nagle i z dużą siłą, która odrzuca produkt w stronę operatora.

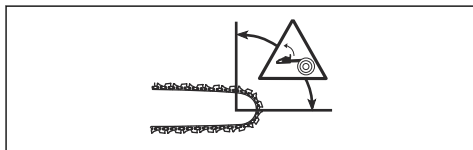

Odbicie powstaje zawsze w płaszczyźnie tnącej prowadnicy. Zazwyczaj produkt jest wyrzucany w stronę operatora, ale kierunek odbicia może też być inny. Kierunek ruchu odbicia jest zależny od sposobu używania produktu w momencie odbicia.



Odbicie powstaje wyłącznie w momencie zetknięcia się strefy odbicia prowadnicy z twardym przedmiotem. Nie dopuszczać, aby strefa odbicia dotknęła obiektu.

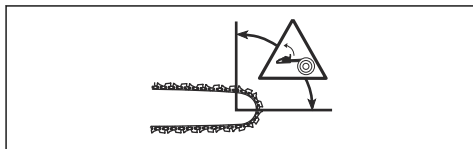

Mniejszy promień końcówki prowadnicy zmniejsza siłę odbicia.

Aby zmniejszyć efekt odbicia, należy używać łańcucha przeciwoodbiciowego. Nie dopuszczać, aby strefa odbicia dotknęła obiektu.



OSTRZEŻENIE: Żaden łańcuch nie chroni w pełni przed odbiciem. Należy zawsze przestrzegać instrukcji.

Najczęściej zadawane pytania dotyczące odbicia

- Czy zawsze można włączyć hamulec łańcucha ręką w razie odbicia?

Nie. Konieczne jest użycie siły, aby przesunąć zabezpieczenie przed odbiciem do przodu. Jeśli operator nie użyje wystarczającej siły, hamulec łańcucha nie uruchomi się. Należy również mocno trzymać uchwyty urządzenia dwiema rękami podczas pracy. W takiej sytuacji w razie odbicia hamulec może nie zatrzymać łańcucha przed dotknięciem operatora. Istnieją również pewne pozycje, w których ręka nie dotyka zabezpieczenia przed odbiciem w celu włączenia hamulca łańcucha.

- **Czy mechanizm odśrodkowy zawsze włącza hamulec łańcucha w razie odbicia?**

Nie. Po pierwsze hamulec łańcucha musi działać prawidłowo. Patrz *Konserwacja i kontrola zespołów zabezpieczających produktu na stronie 103*, aby zapoznać się z instrukcjami na temat kontroli hamulca łańcucha. Zalecamy wykonywanie tych czynności przed każdym użyciem urządzenia. Po drugie, odbicie musi być odpowiednio silne, by hamulec łańcucha został włączony. Jeśli hamulec piły łańcuchowej jest zbyt wrażliwy, może się uruchomić podczas pracy pod dużym obciążeniem.

- **Czy hamulec łańcucha zawsze zabezpiecza przed obrażeniami w razie odbicia?**

Nie. Hamulec łańcucha musi działać prawidłowo, aby zapewnić ochronę. Hamulec łańcucha musi być również włączony podczas odbicia, aby zatrzymać łańcuch pilarki. Jeśli operator znajduje się w pobliżu prowadnicy, możliwe jest, że hamulec łańcucha może nie zdążyć zatrzymać łańcucha, zanim uderzy on w operatora.



OSTRZEŻENIE: Tylko stosowanie prawidłowej techniki pracy może zapobiec odbiciu.

Uruchamianie produktu

1. Sprawdzić manetkę gazu i jej blokadę. Patrz *Sprawdzanie blokady manetki gazu na stronie 104*.
2. Aktywować hamulec łańcucha.

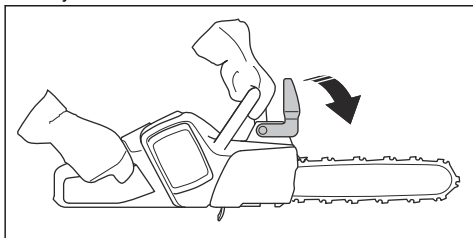

3. Włożyć akumulator do uchwytu akumulatora.

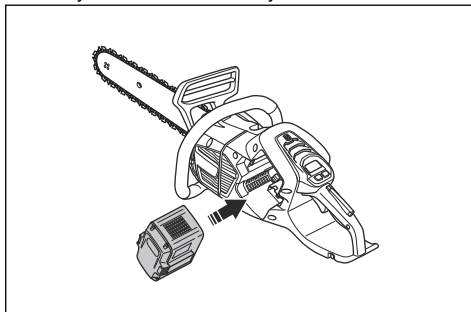

UWAGA: Należy sprawdzić, czy akumulator jest prawidłowo osadzony w uchwycie. Jeśli akumulatora nie daje się łatwo włożyć do uchwytu, jego pozycja nie jest poprawna.

4. Nacisnąć dolną część akumulatora, aż będzie słychać dźwięk kliknięcia.

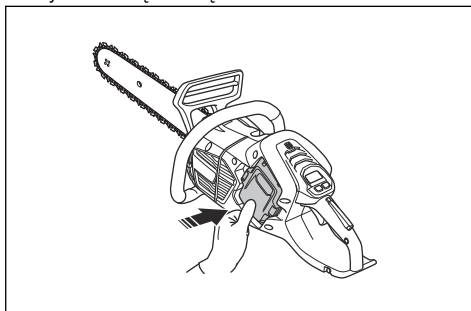

5. Nacisnąć i przytrzymać przycisk START/STOP do momentu zapalenia się zielonej diody LED.



6. Pociągnąć przednią osłonę dłoni do tyłu, aby zwolnić hamulec łańcucha.

Korzystanie z funkcji SavE

Funkcja SavE zmniejsza prędkość łańcucha i moc produktu.

1. Nacisnąć szybko przycisk SavE. Włączy się zielona dioda.

2. Ponowne naciśnięcie przycisku SavE wyłączy funkcję. Gaśnie zielona dioda LED.



Włączanie i wyłączanie ogrzewania uchwytów (542i XP®G)

Urządzenie jest wyposażone w podgrzewane uchwyty.

- Nacisnąć i przytrzymać przycisk SavE przez 1 sekundę, aby włączyć ogrzewanie uchwytów. Zaświeci się wskaźnik ogrzewania uchwytów.



- Nacisnąć szybko przycisk SavE, aby wyłączyć ogrzewanie uchwytów. Wskaźnik ogrzewania uchwytów zgaśnie.

Wskaźnik poziomu oleju

Wskaźnik poziomu oleju pokazuje, kiedy należy uzupełnić olej do smarowania łańcucha.

1. Gdy zaświeci się wskaźnik poziomu oleju, należy uzupełnić olej do smarowania łańcucha. Patrz *Używanie prawidłowego oleju do smarowania piły łańcuchowej na stronie 92.*
2. Uruchomić urządzenie i odczekać 1–2 min. Wskaźnik poziomu oleju zgaśnie.



Wyłączanie produktu

1. Nacisnąć i przytrzymać przełącznik start / stop do momentu wyłączenia się zielonej kontrolki LED.



2. Wcisnąć przyciski zwolnienia akumulatora i wyjąć go z mocowania, aby zapobiec przypadkowemu uruchomieniu.

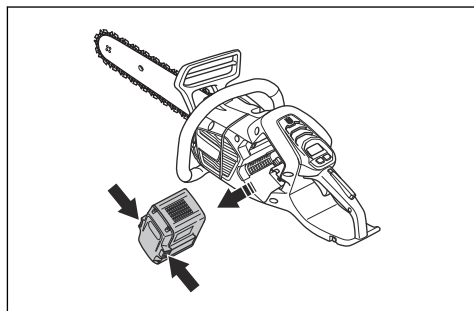

Cięcie poprzez nacisk i cięcie poprzez podciąganie.

Produkt może być używany do cięcia drewna w 2 różnych pozycjach.

- Cięcie przy ciągnącym ruchu łańcucha oznacza cięcie dolną krawędzią prowadnicy. Następuje przyciąganie pilarki w kierunku ciętego drewna. W tym położeniu operator ma większą kontrolę nad produktem oraz położeniem strefy odbicia.

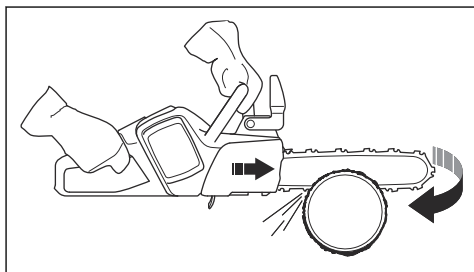

- Cięcie przy odpychającym ruchu łańcucha oznacza cięcie górną krawędzią prowadnicy. Łańcuch piły popycha produkt w kierunku operatora.

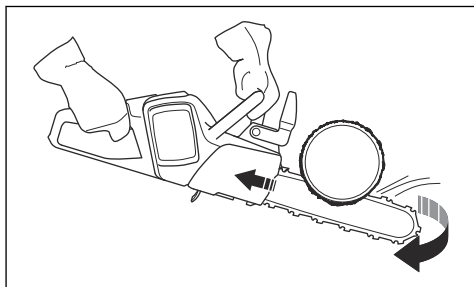

OSTRZEŻENIE: Jeżeli łańcuch piły uwięźnie w kłodzie, produkt może zostać odepchnięty w stronę operatora.

Należy mocno trzymać produkt i upewnić się, że strefa odbicia prowadnicy nie dotyka drzewa, aby zapobiec odbiciu.

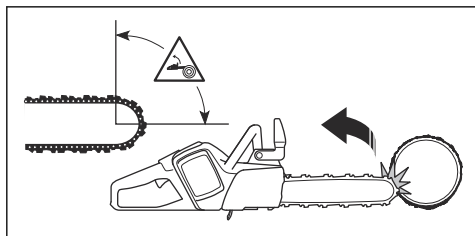

Technika cięcia



OSTRZEŻENIE: Korzystać z pełnej mocy podczas cięcia i zmniejszać prędkość do obrotów biegu jałowego po każdym cięciu.



UWAGA: Nie pozwalać, aby silnik pracował zbyt długo bez obciążenia. Niezastosowanie się do tego zalecenia może spowodować uszkodzenie silnika.

1. Położyć pień na podpórcie lub w przryznie.

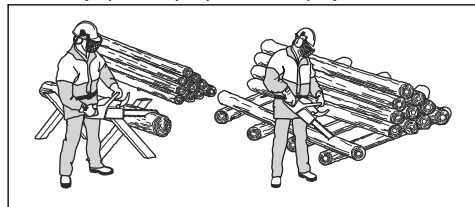

OSTRZEŻENIE: Nie próbować ciąć pni ułożonych w stertach. Zwiększa to ryzyko odbicia i może spowodować poważne obrażenia ciała lub śmierć.

2. Odcięte kawałki należy usuwać z obszaru pracy.



OSTRZEŻENIE: Odcięte kawałki w obszarze pracy zwiększają ryzyko odbicia i utraty równowagi.

Używanie zderzaka

1. Wepchnąć zderzak w pień drzewa.

2. Ustawić pełną moc i obrócić produkt. Oprzeć zderzak o pień drzewa. Ta procedura ułatwia zastosowanie siły niezbędnej do przecięcia pnia.

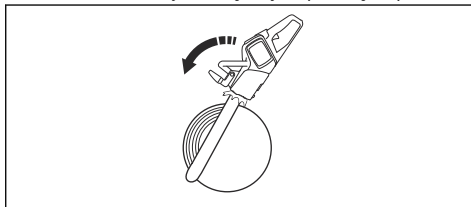

Cięcie pnia na ziemi

1. Przeciąć pień w kierunku „do siebie”. Utrzymywać pełną moc, ale zachować gotowość na wypadek nagłego zdarzenia.

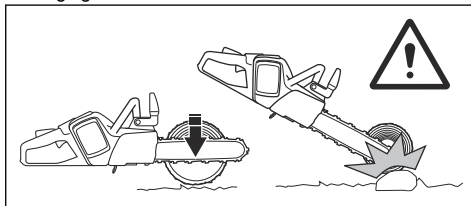

OSTRZEŻENIE: Upewnić się, że łańcuch pilarki nie dotknie podłoża przy kończeniu razu.

2. Przeciąć około $\frac{2}{3}$ średnicy pnia, a następnie przerwać pracę. Obrócić pień i wznowić cięcie od przeciwnej strony.

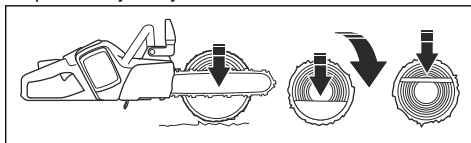

Cięcie pnia podpartego na jednym końcu



OSTRZEŻENIE: Upewnić się, że pień nie złamie się podczas cięcia. Przestrzegać poniższych instrukcji.

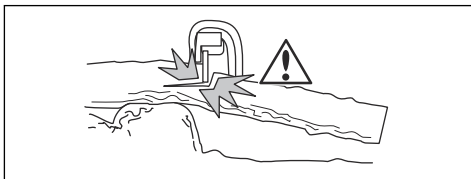

1. Ciąć w kierunku „od siebie” do około $\frac{1}{3}$ grubości pnia.

2. Ciąć w kierunku „do siebie”, aż dwa razy się zetkną.

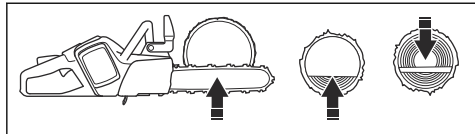

Cięcie pnia podpartego na obu końcach



OSTRZEŻENIE: Upewnić się, że łańcuch pilarki nie zakleszczy się w pniu podczas cięcia. Przestrzegać poniższych instrukcji.

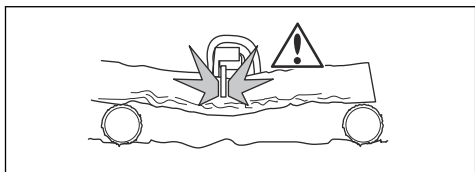

1. Ciąć w kierunku „do siebie” do około 1/3 grubości pnia.
2. Przeciąć pozostałą część pnia w kierunku „od siebie”, aż do pełnego przecięcia.

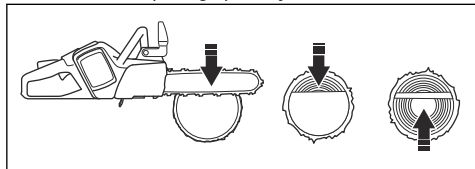

OSTRZEŻENIE: Zatrzymać silnik, jeśli łańcuch pilarki zakleszczy się w pniu. Użyć dźwigni w celu otwarcia szczeliny i wyjęcia produktu. Nie próbować wyciągnąć produktu ręką. Może to spowodować uraz przy nagłym uwolnieniu produktu.

Korzystanie z techniki okrzesywania

Uwaga: W przypadku grubych gałęzi użyć techniki cięcia. Patrz *Technika cięcia na stronie 36*.



OSTRZEŻENIE: Zastosowanie techniki okrzesywania wiąże się z wysokim ryzykiem wypadku. Instrukcje dotyczące zapobiegania odbiciom można znaleźć w części *Informacje dotyczące odbicia na stronie 93*.



OSTRZEŻENIE: Wycinać gałęzie pojedynczo. Zachować ostrożność podczas odcinania małych gałęzi i nie ciąć krzewów ani kilku małych gałęzi jednocześnie. Małe

gałęzie mogą zakleszczyć się w łańcuchu pilarki, co nie sprzyja bezpiecznej obsłudze produktu.

Uwaga: W razie konieczności gałęzie należy odcinać po kawałku. Przed wycięciem gałęzi w pobliżu pnia, należy wyciąć mniejsze gałęzie (A) i (B).

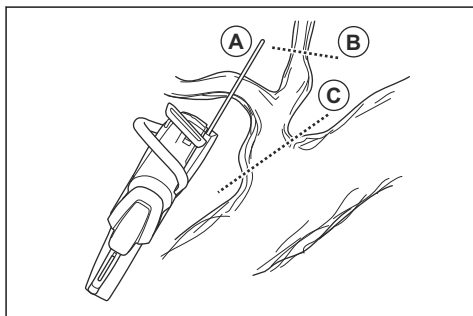

1. Usunąć gałęzie z prawej strony pnia.
 - a) Trzymać prowadnicę po prawej stronie pnia i przycisnąć korpus produktu do pnia.
 - b) Zastosować technikę cięcia odpowiednią do naprężenia gałęzi.

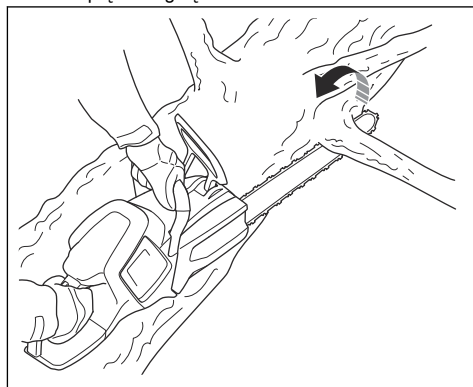

OSTRZEŻENIE:

W przypadku braku pewności co do sposobu cięcia gałęzi przed kontynuowaniem skonsultować się z profesjonalnym pilarem.

2. Usunąć gałęzie z górnej części pnia.
 - a) Trzymać produkt na pniu i pozwolić prowadnicy na przesuwanie się wzdłuż pnia.

b) Ciąć w kierunku „od siebie”.

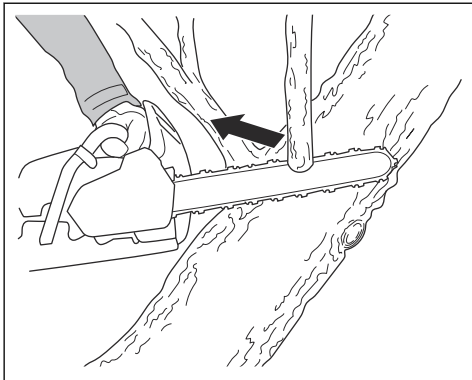

3. Usunąć gałęzie z lewej strony pnia.

a) Zastosować technikę cięcia odpowiednią do naprężenia gałęzi.

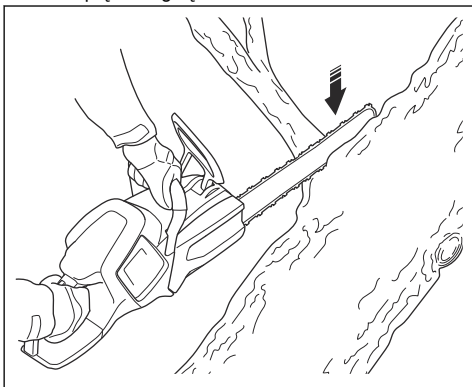

OSTRZEŻENIE:

W przypadku braku pewności co do sposobu cięcia gałęzi przed kontynuowaniem skonsultować się z profesjonalnym pilarem.

Instrukcje dotyczące cięcia naprężonych gałęzi można znaleźć w części *Przerzynka naprężonych drzew i gałęzi na stronie 101*.

Korzystanie z techniki ścinania



OSTRZEŻENIE: Ścinanie drzew wymaga doświadczenia. Jeśli to możliwe, ukończyc kurs obsługi pilarki. Skonsultować się z doświadczonym operatorem, aby uzyskać dodatkowe informacje.

Zachowanie bezpiecznej odległości

1. Upewnić się, że osoby w otoczeniu operatora zachowują bezpieczną odległość co najmniej 2 1/2 długości drzewa.

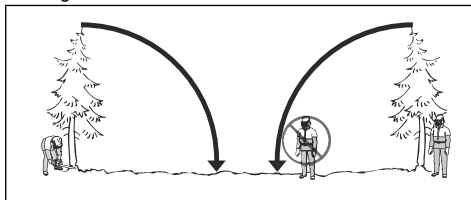

2. Zapewnić, aby nikt nie znajdował się w tej strefie zagrożenia przed i podczas ścinania.

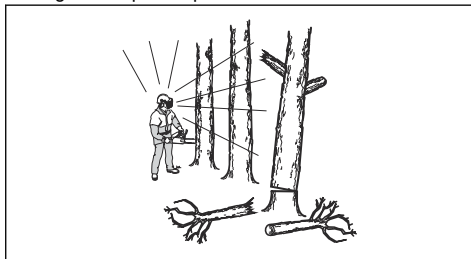

Obliczanie kierunku obalania

1. Sprawdzić, w którym kierunku trzeba obalić drzewo. Podczas wyboru kierunku obalania należy wziąć pod uwagę najlepsze warunki do okrzesywania i cięcia pnia. Ważne jest również, aby zachować stabilność stóp i bezpieczeństwo poruszania się.



OSTRZEŻENIE: Jeśli ścięcie drzewa w jego naturalnym kierunku jest niebezpieczne lub niemożliwe, ściąć drzewo w innym kierunku.

2. Sprawdzić naturalny kierunek obalania drzewa. Wziąć pod uwagę na przykład przechylenie i wygięcie drzewa, kierunek wiatru, lokalizację gałęzi oraz masę śniegu.
3. Sprawdzić, czy w pobliżu istnieją przeszkody, na przykład inne drzewa, linie energetyczne, drogi i/lub budynki.
4. Poszukać śladów uszkodzeń i gnicia pnia.



OSTRZEŻENIE: Gnicie pnia może spowodować przewrócenie drzewa przed zakończeniem cięcia.

5. Sprawdzić, czy drzewo nie ma uszkodzonych lub obumarłych gałęzi, które mogą złamać się i spaść na Ciebie podczas obalania.

6. Nie pozwolić drzewu upaść na inne stojące drzewo. Obalanie na ziemię zawieszonych drzew jest niebezpieczne i istnieje duże ryzyko powstania wypadku. Patrz *Obalanie zawieszonych drzewa na stronie 101*.

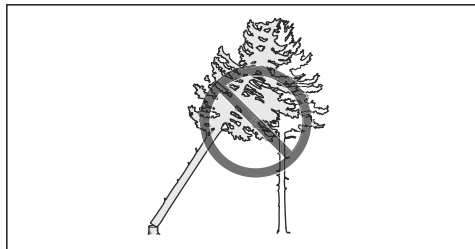

OSTRZEŻENIE: Podczas obalania drzewa podnieść ochronniki słuchu natychmiast po zakończeniu cięcia. Ważne jest, aby słyszeć dźwięki oraz sygnały ostrzegawcze.

Oczyszczanie pnia i przygotowywanie drogi oddalania się

Odciąć wszystkie gałęzie na wysokości ramion i niżej.

1. Ciąć w kierunku „do siebie”, z góry na dół. Upewnić się, że drzewo znajduje się między operatorem i produktem.

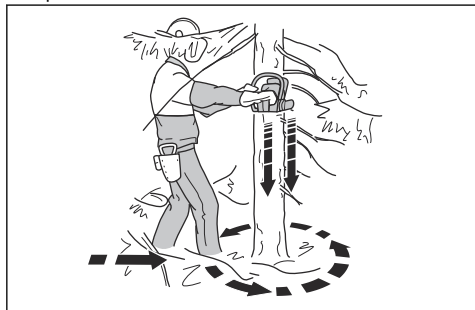

2. Usunąć podszyt z obszaru roboczego wokół drzewa. Usunąć cały odcięty materiał z obszaru roboczego.
 3. Sprawdzić obszar pod kątem przeszkód, takich jak kamienie, gałęzie i dziury. Należy mieć wolną drogę ewakuacyjną, gdy drzewo zacznie upadać. Droga ewakuacyjna powinna prowadzić pod kątem ok. 135 stopni od kierunku obalania.
1. Strefa niebezpieczeństwa
 2. Droga ewakuacji
 3. Kierunek obalania

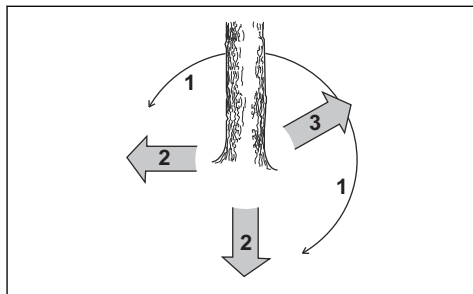

Ścinanie drzewa

Husqvarna zaleca wykonanie rzałów podcinających, a następnie metody bezpiecznego narożnika podczas ścinania drzewa. Metoda bezpiecznego narożnika umożliwia wykonanie bezpiecznej zawiasy i kontrolowanie kierunku obalania.



OSTRZEŻENIE: Nie ścinać drzew o średnicy dwukrotnie większej niż długość prowadnicy. Ścinanie takich drzew wymaga specjalnego szkolenia.

Zawiasa

Najważniejszą procedurą podczas ścinania drzewa jest wykonanie właściwej zawiasy. Prawidłowa zawiasa umożliwia kontrolowanie kierunku obalania i upewnienie się, że procedura ścinania jest bezpieczna.

Grubość zawiasy musi być równa i wynosić co najmniej 10% średnicy drzewa.



OSTRZEŻENIE: Jeśli zawiasa jest nieprawidłowa lub zbyt cienka, kontrolowanie kierunku obalania nie jest możliwe.

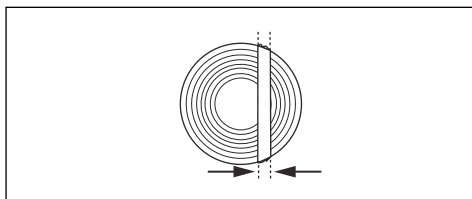

Wykonywanie rzałów podcinających

1. Wykonać rzały podcinające. Wykonać rzały podcinające na głębokość 1/4 średnicy drzewa. Zachować kąt 45° pomiędzy górnym a dolnym rzałem.
 - a) Najpierw wykonać górny rzał. Wyrównać znacznik kierunku obalania (A) urządzenia z kierunkiem obalania drzewa (B). Stać za produktem i utrzymywać drzewo po swojej prawej stronie. Ciąć w kierunku „do siebie”.

- b) Wykonać dolny rżaz. Upewnić się, że koniec dolnego rżazu znajduje się w tym samym punkcie co koniec górnego rżazu.

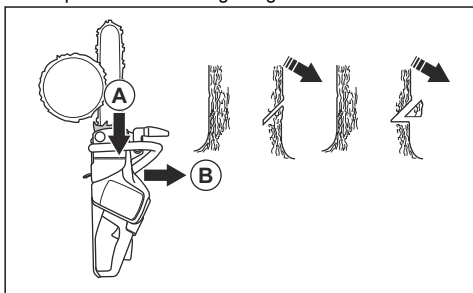

2. Upewnić się, że linia rżazu podcinającego jest idealnie pozioma i pod kątem prostym (90°) do kierunku obalania. Linia rżazu podcinającego przechodzi przez punkt, w którym stykają się dwa rżazy podcinające.

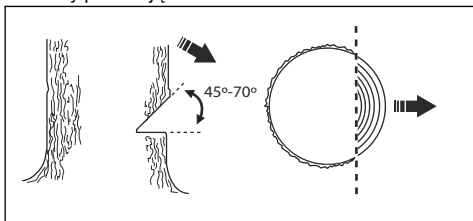

Stosowanie metody bezpiecznego narożnika

Rżaz ścinający należy wykonać nieco nad rżazem podcinającym.

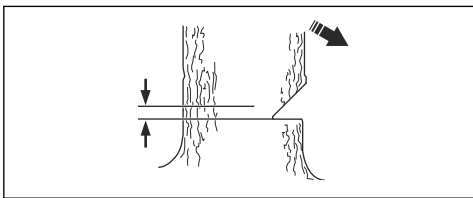

OSTRZEŻENIE: Zachować ostrożność podczas cięcia przy użyciu wierzchołka prowadnicy. Rozpocząć cięcie dolną częścią wierzchołka prowadnicy tak, jak przy wykonywaniu otworu w pniu.

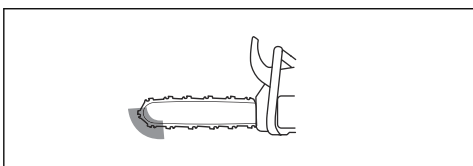

1. Jeśli użyteczna długość cięcia jest dłuższa niż średnica drzewa, wykonać następujące czynności (a-d).

- a) Wykonać otwór prosto w pniu, aby zapewnić odpowiednią szerokość zawiasy.

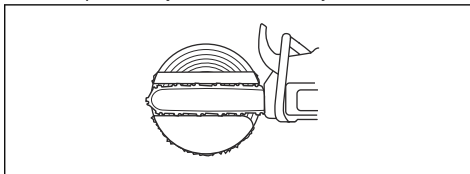

- b) Ciąć w kierunku „do siebie”, aż zostanie około 1/3 grubości pnia.
c) Pociągnąć prowadnicę 5-10 cm/2-4 cale do tyłu.
d) Przeciąć pozostałą część pnia, aby wykonać bezpieczny narożnik o szerokości 5-10 cm/2-4 cale.

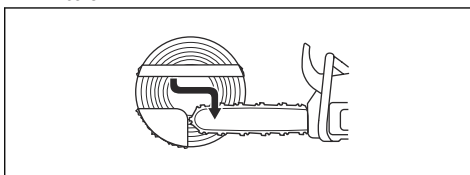

2. Jeśli użyteczna długość cięcia jest krótsza niż średnica drzewa, wykonać następujące czynności (a-d).

- a) Wykonać otwór prosto w pniu. Otwór musi sięgać około 3/5 średnicy drzewa.
b) Ciąć w kierunku „do siebie” przez pozostałą część pnia.

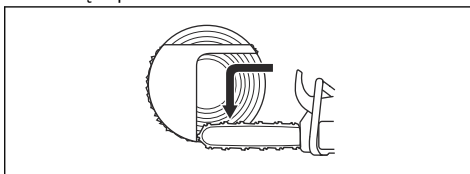

- c) Przeciąć pień prosto od drugiej strony drzewa, aby wykonać zawiasę.
d) Ciąć w kierunku „od siebie”, aż zostanie około 1/3 grubości pnia, aby wykonać bezpieczny narożnik.

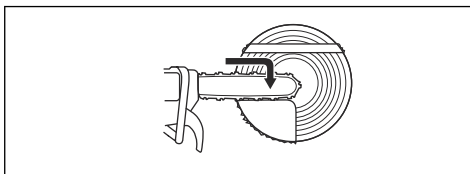

3. Włożyć klin do szczeliny, bezpośrednio od tyłu.

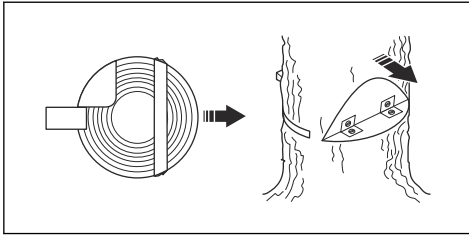

4. Odciąć narożnik, aby obalić drzewo.

Uwaga: Jeśli drzewo nie obali się, uderzą klin, aż upadnie.

5. Gdy drzewo zaczyna upadać, odsunąć się od niego, korzystając ze ścieżki ucieczki. Odsunąć się minimum 5 m/15 stóp od drzewa.

Obalanie zawieszonych drzew



OSTRZEŻENIE: Obalanie na ziemię zawieszonych drzew jest bardzo niebezpieczne i istnieje duże ryzyko powstania wypadku. Nie zbliżać się do strefy zagrożenia i nie próbować obalać zawieszonych drzew.

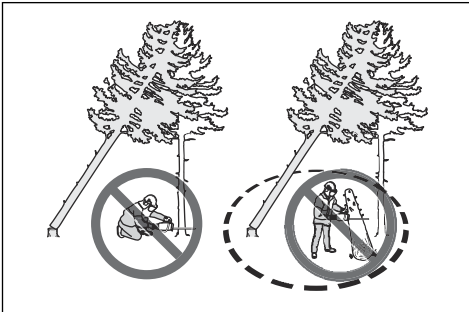

Najbezpieczniej jest skorzystać z następujących wciągarek:

- Zamontowana na traktorze

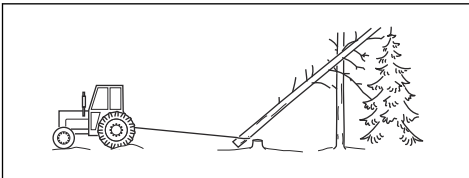

- Przenośna

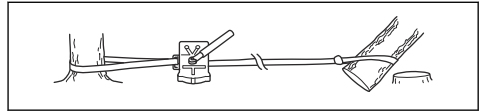

Przerzynka naprzężonych drzew i gałęzi

1. Sprawdzić, która strona drzewa lub gałęzi jest naprzężona.
2. Sprawdzić, gdzie znajduje się punkt maksymalnego naprężenia.

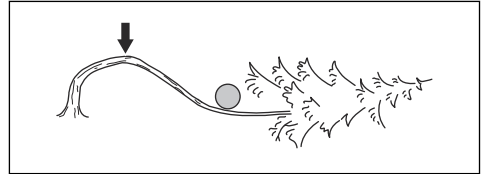

3. Zweryfikować, jaka procedura będzie najbezpieczniejsza, aby zwolnić naprężenie.

Uwaga: W niektórych sytuacjach jedyną bezpieczną procedurą jest skorzystanie z wciągarki, a nie urządzenia.

4. Stać w miejscu, w którym drzewo ani gałęzie nie będą mogły uderzyć operatora po zwolnieniu naprężenia.

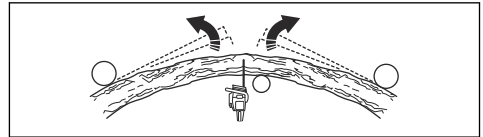

5. Wykonać jeden lub więcej rzazów o odpowiedniej głębokości w celu zmniejszenia naprężenia. Wykonać cięcie w punkcie przełamania lub w jego pobliżu. Doprowadzić do złamania drzewa lub gałęzi w punkcie maksymalnego naprężenia.

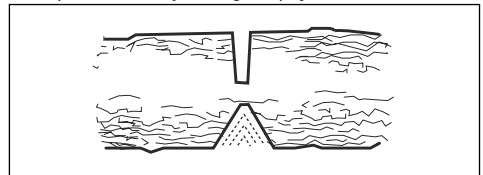

OSTRZEŻENIE: Naprzężonych gałęzi lub drzew nie wolno przecinać jednym rzazem.



OSTRZEŻENIE: Zachować szczególną ostrożność podczas cięcia naprzężonych drzew. Istnieje ryzyko szybkiego przesunięcia drzewa przed lub po wykonaniu rzazu. Nieprawidłowa pozycja lub nieodpowiedni sposób

cięcia mogą doprowadzić do poważnych obrażeń ciała.

6. Jeśli trzeba przeciąć drzewo/gałą w poprzek, wykonać 2–3 nacięcia w odległości 1 cala od siebie i o głębokości 2 cali.

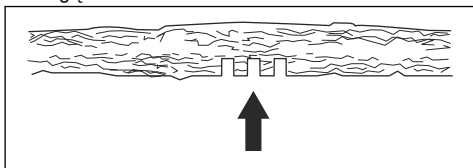

7. Kontynuować cięcie wglęb drzewa, aż drzewo/gałą zegnę się i naprężenie zostanie zwolnione.

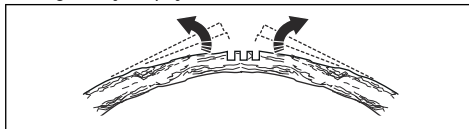

8. Po zwolnieniu naprężenia ciąć drzewo/gałą po stronie przeciwnej do zgięcia.

Przegląd

Wstęp



OSTRZEŻENIE: Przed przystąpieniem do konserwacji produktu zapoznać się z rozdziałem dotyczącym bezpieczeństwa.

Plan konserwacji



OSTRZEŻENIE: Wyjąć akumulator przed przystąpieniem do konserwacji.

Poniżej zamieszczono listę czynności konserwacyjnych, które należy wykonywać przy produkcji. Patrz *Przegląd na stronie 102* aby uzyskać więcej informacji.

Konserwacja	Przed użytkowaniem	Co tydzień	Co miesiąc
Oczyścić zewnętrzne części urządzenia.	X		
Sprawdzić, czy manetka gazu i funkcja blokady manetki gazu działają prawidłowo pod względem bezpieczeństwa.	X		
Oczyścić hamulec pilarki i upewnić się, że działa bezpiecznie. Sprawdzić, czy wychwytnik łańcucha nie jest uszkodzony. W razie potrzeby wymienić.	X		
Obracać prowadnicę, aby zapewnić bardziej równomierne zużycie. Sprawdzić, czy otwór smarujący znajdujący się w prowadnicy nie jest zapchany. Oczyszczyć rowek prowadnicy.	X		
Upewnić się, że ostrze tnące i jego osłona nie mają pęknięć oraz że nie są uszkodzone. Wymienić ostrze tnące lub jego osłonę, jeśli są one pęknięte lub jeśli były narażone na uderzenie.	X		
Upewnić się, że prowadnica i łańcuch pilarki mają wystarczającą ilość oleju.	X		
Sprawdzić łańcuch pilarki. Poszukać pęknięć i upewnić się, że łańcuch pilarki nie jest sztywny lub nienaturalnie zużyty. W razie potrzeby wymienić.	X		
Naostrzyć łańcuch pilarki. Sprawdzić jego naprężenie i stan. Sprawdzić zębatkę napędową pod kątem zużycia i wymienić ją, jeśli to konieczne.	X		
Oczyścić wlot powietrza urządzenia.	X		
Upewnić się, że wszystkie nakrętki i śruby są prawidłowo dokręcone.	X		
Sprawdzić, czy klawiatura działa prawidłowo i czy nie jest uszkodzona.	X		
Pilnikiem usunąć zadziory z krawędzi prowadnicy.		X	

Konserwacja	Przed użytkowaniem	Co tydzień	Co miesiąc
Nasmarować łożysko igielkowe. Patrz <i>Smarowanie łożyska igielkowego na stronie 109.</i>		X	
Sprawdzić połączenia pomiędzy akumulatorem a urządzeniem. Sprawdzić połączenie pomiędzy akumulatorem a ładowarką.			X
Opróżnić i oczyścić zbiornik oleju.			X
Za pomocą sprężonego powietrza delikatnie przedmuchać urządzenie i otwory chłodzenia akumulatora.			X

Konserwacja i kontrola zespołów zabezpieczających produktu

Sprawdzanie zabezpieczenia przed odbiciem

Należy regularnie sprawdzać zabezpieczenie przed odbiciem oraz zwalnianie mechanizmu bezwładnościowego hamulca.

1. Upewnić się, że przednia osłona dłoni nie ma uszkodzeń, takich jak pęknięcia.

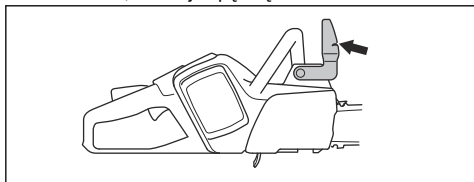

2. Upewnić się, że zabezpieczenie przed odbiciem do przodu porusza się swobodnie i czy jest bezpiecznie przymocowane do produktu.

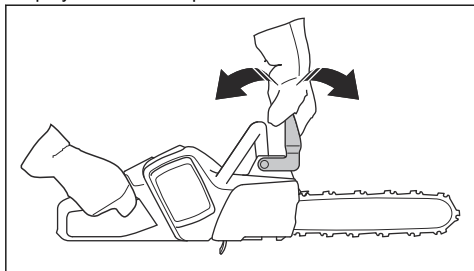

3. Umieścić pilarkę z wyłączonym silnikiem na pieńku lub innym stabilnym przedmiocie.

4. Trzymać tylny uchwyt i puścić przedni uchwyt. Pozwolić urządzeniu opaść na pień.



5. Sprawdzić, czy hamulec łańcucha włącza się, gdy wierzchołek prowadnicy uderzy w pień.

Sprawdzanie wyzwalacza hamulca

1. Ustawić urządzenie na stabilnym podłożu i uruchomić je. Patrz *Uruchamianie produktu na stronie 94.*



OSTRZEŻENIE: Upewnić się, że łańcuch nie dotyka podłoża lub innego przedmiotu.

2. Zaciśnąć palce i kciuki na uchwytach i mocno przytrzymać urządzenie.

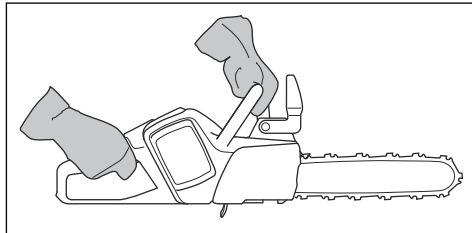

3. Zastosować pełną moc i przechylić lewy nadgarstek w stronę zabezpieczenia przed odbiciem, aby włączyć hamulec łańcucha. Pilarka musi natychmiast się zatrzymać.

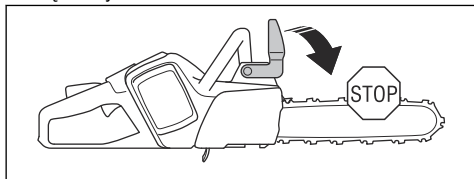

OSTRZEŻENIE: Nie zdejmować dłoni z uchwytu przedniego!

Sprawdzanie blokady manetki gazu

1. Upewnić się, że manetka gazu i jej blokada poruszają się płynnie, a sprężyny powrotne działają prawidłowo.

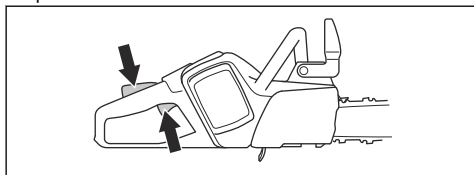

2. Popchnąć blokadę manetki gazu do przodu (A) i w dół (B). Docisnąć blokadę manetki gazu do uchwytu i upewnić się, czy po zwolnieniu powraca ona do pierwotnego położenia.

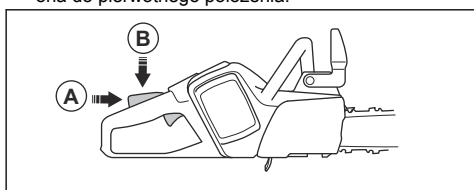

3. Sprawdzić, czy manetka gazu jest zablokowana w położeniu biegu jałowego podczas zwalniania blokady manetki gazu.

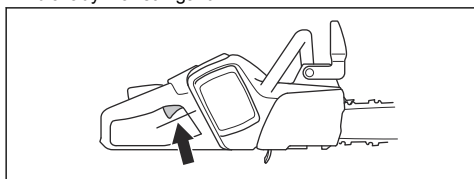

4. Włączyć produkt i ustawić na pełną moc.
5. Zwolnić manetkę gazu i upewnić się, że łańcuch zatrzymał się i pozostaje nieruchomy.



OSTRZEŻENIE: Jeśli łańcuch pilarki porusza się, gdy manetka gazu znajduje się w położeniu biegu

jałowego, należy skontaktować się z przedstawicielem serwisu.

Sprawdzanie wychwytnika

1. Upewnić się, że na wychwytniku nie ma uszkodzeń.
2. Sprawdzić, czy wychwytnik jest stabilny i przymocowany do korpusu urządzenia.

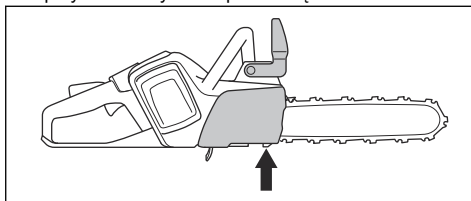

Sprawdzenie funkcji interfejsu użytkownika

1. Uruchomić produkt. Patrz *Uruchamianie produktu na stronie 94*.
2. Wcisnąć i przytrzymać przełącznik start/stop.
3. Upewnić się, że produkt zatrzymał się, a zielona dioda LED zgasła.

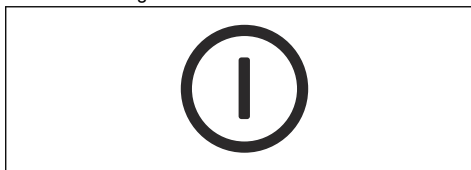

Sprawdzanie akumulatora i uchwytu akumulatora

1. Akumulator i uchwyt akumulatora należy czyścić miękką szcztotką.
2. Oczyścić szczeliny chłodzące i złącza baterii.

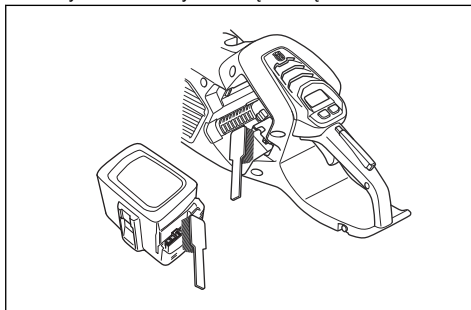

3. Upewnić się, że akumulator nie jest pęknięty ani uszkodzony.

Sprawdzanie ładowarki akumulatora

1. Upewnić się, że zasilacz akumulatora i przewód zasilający nie są uszkodzone. Poszukać pęknięć i innych uszkodzeń.

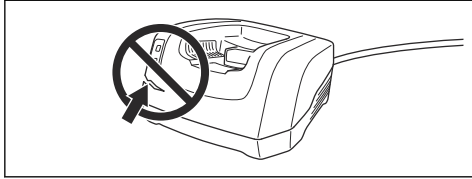

Czyszczenie układu chłodzenia

Układ chłodzenia utrzymuje niską temperaturę silnika. Na układ chłodzenia składają się wlot powietrza po lewej stronie produktu oraz wentylator na silniku.

1. Układ chłodzenia należy czyścić szczotką raz na tydzień lub częściej, jeśli zachodzi taka potrzeba.

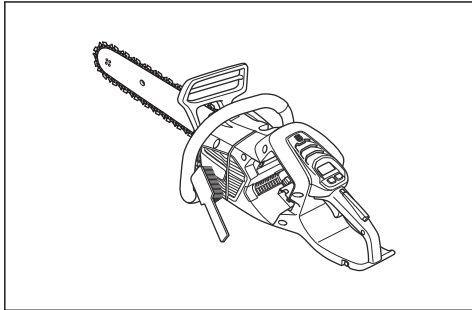

2. Sprawdzić, czy system chłodzący nie jest zabrudzony lub zatkany.



UWAGA: Zanieczyszczony lub zatkany układ chłodzenia może spowodować przegrzanie się produktu. Może to doprowadzić do uszkodzenia produktu.

Ostrzenie łańcucha piły

Informacje na temat prowadnicy i łańcucha



OSTRZEŻENIE: W trakcie konserwacji łańcucha należy używać rękawic ochronnych. Łańcuch pilarki, który się nie porusza, może również spowodować obrażenia.

Wymienić zużytą lub uszkodzoną prowadnicę lub łańcuch na elementy zalecane przez Husqvarna. Jest to konieczne, aby zachować funkcje bezpieczeństwa produktu. Patrz *Akcesoria na stronie 114*, aby zapoznać się z listą zalecanych zamiennych prowadnic oraz łańcuchów.

- Długość prowadnicy, cale/cm. Informacje o długości prowadnicy można zazwyczaj znaleźć na jej tylnym końcu.

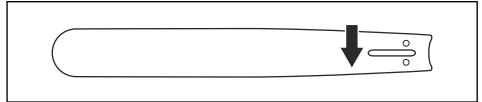

- Ilość zębów na zębatce końcówki prowadnicy (T).

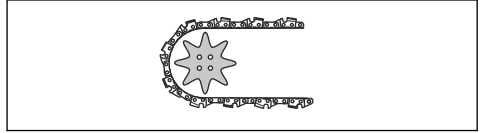

- Podziałka łańcucha, cale. Kończówka prowadnicy i zębatka napędowa łańcucha pilarki muszą być dostosowane do odległości między ogniwami prowadzącymi.

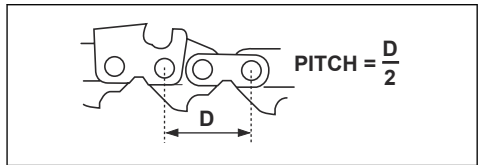

- Ilość ogniw prowadzących (szt.). Liczba ogniw prowadzących zależy od typu prowadnicy.

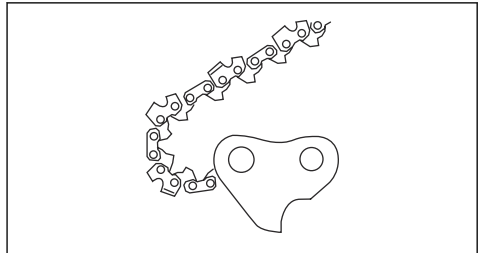

- Szerokość rowka prowadnicy, cale/mm. Szerokość rowka prowadnicy musi odpowiadać szerokości ogniw prowadzących.

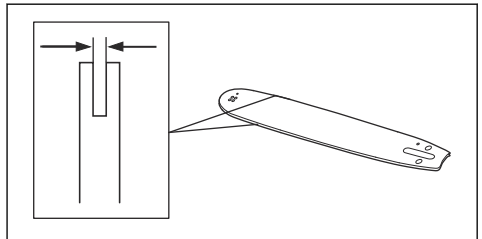

- Otwór smarujący łańcucha i otwór napinacza łańcucha. Prowadnica musi być dopasowana do urządzenia.

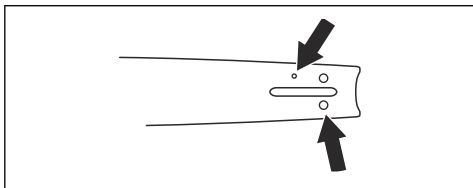

- Szerokość ogniwa prowadzącego, mm/cale.

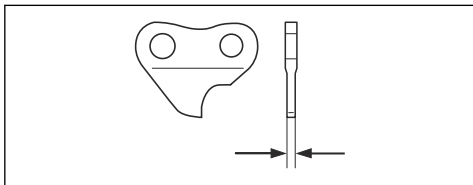

Informacje ogólne na temat ostrzenia zębów tnących

Nie używać stępionego łańcucha pilarki. Jeżeli łańcuch pilarki jest stępiony, potrzeba więcej siły do przepchnięcia prowadnicy przez drewno. Jeżeli łańcuch pilarki jest bardzo stępiony, będzie spod niego wylatywał pył zamiast trocin.

Ostry łańcuch łatwo wchodzi w drewno i wylatują pod niego duże i długie wióry.

Na część tnącą łańcucha pilarki, czyli ogniwo tnące, składa się ząb tnący (A) oraz ogranicznik zagłębienia (B). Różnica wysokości między tymi dwoma elementami określa głębokość cięcia (ustawienie ogranicznika zagłębienia).

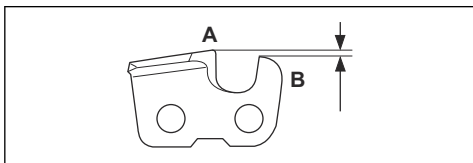

Podczas ostrzenia zębów tnących należy zwrócić uwagę na następujące kwestie:

- Kąt zaostrenia.

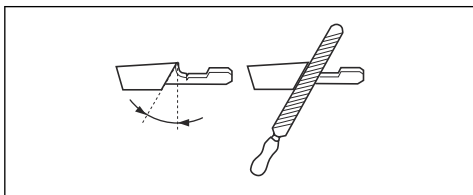

- Kąt ostrza.

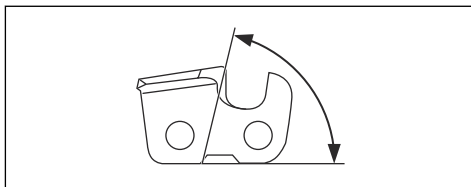

- Kąt pozycji pilnika (kąt czołowy)

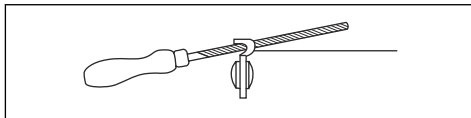

- Średnica pilnika okrągłego

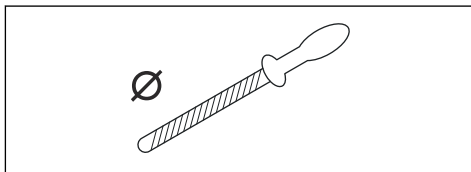

Trudno jest poprawnie naostrzyć łańcuch tnący bez odpowiedniego sprzętu. Używać zalecanego prowadnika pilnika Husqvarna. Pomoże to utrzymać maksymalną wydajność cięcia i zminimalizuje ryzyko odbicia.



OSTRZEŻENIE: Siła odbicia zwiększa się znacząco w przypadku postępowania niezgodnego z instrukcjami ostrzenia.

Uwaga: Patrz *Ostrzenie łańcucha piły na stronie 105*, aby uzyskać informacje na temat ostrzenia łańcucha pilarki.

Ostrzenie zębów tnących

1. Użyć pilnika okrągłego i prowadnika pilnika, aby naostrzyć ząb tnący.

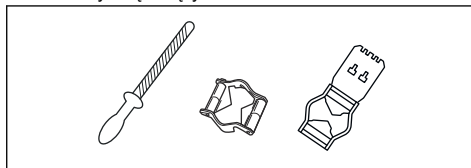

Uwaga: Patrz *Akcesoria na stronie 114*, aby uzyskać informacje na temat pilnika i prowadnika zalecanych dla danej piły łańcuchowej przez firmę Husqvarna.

2. Ustawić prawidłowo prowadnik pilnika względem przecinarki. Zapoznać się z instrukcją dostarczoną wraz z prowadnikiem pilnika.

- Przesuwać pilnik od wewnętrznej strony zębów tnących na zewnątrz. Zmniejszyć nacisk przy ruchu „do siebie”.

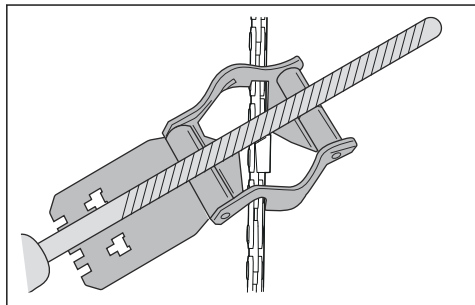

- Usunąć materiał z jednej strony wszystkich zębów tnących.
- Obrócić urządzenie i usunąć spiłowany materiał z drugiej strony.
- Sprawdzić, czy wszystkie zęby tnące są tej samej długości.

Ogólne informacje dotyczące ustawień ogranicznika zagłębienia

Ustawienie ogranicznika zagłębienia (C) zmniejsza się podczas ostrzenia zęba tnącego (A). Aby zachować maksymalną wydajność cięcia, należy usunąć spiłowany materiał z ogranicznika zagłębienia (B) w celu uzyskania zalecanego ustawienia. Patrz *Akcesoria na stronie 114*, aby uzyskać instrukcje prawidłowego ustawienia ogranicznika zagłębienia łańcucha pilarki.

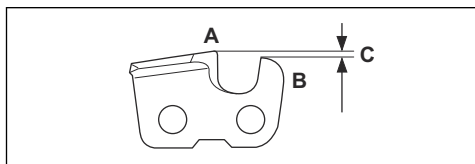

OSTRZEŻENIE: Zbyt duża szczelina ogranicznika zagłębienia zwiększa ryzyko odbić!

Regulacja ustawienia ogranicznika zagłębienia

Przed regulacją ogranicznika zagłębienia lub ostrzeniem zębów tnących, patrz *Ostrzenie zębów tnących na stronie 106w* celu uzyskania instrukcji. Zalecamy regulację ogranicznika zagłębienia co trzy użycia przy okazji ostrzenia zębów tnących.

Zalecamy używanie naszego prowadnika pilnika z szablonem do ograniczników, by zapewnić prawidłowy wymiar szczeliny łańcucha i prawidłowy kąt ogranicznika.

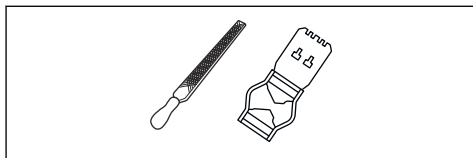

- Aby wyregulować ogranicznik zagłębienia, należy użyć płaskiego pilnika i szablonu do ograniczników zagłębienia. Należy korzystać wyłącznie z ogranicznika zagłębienia Husqvarna z szablonem do ograniczników, by zapewnić prawidłowy wymiar szczeliny łańcucha i prawidłowy kąt ogranicznika.
- Umieścić szablon na łańcuchu.

Uwaga: Patrz zestaw szablonu ogranicznika zagłębienia, aby uzyskać więcej informacji na temat korzystania z narzędzia.

- Użyć płaskiego pilnika, aby usunąć część ogranicznika zagłębienia, wystającą przez szablon do ograniczników zagłębienia.

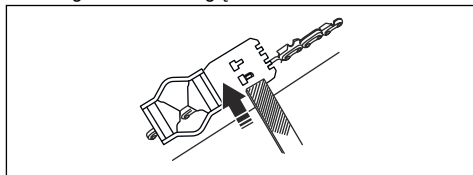

Regulacja napięcia łańcucha piły



OSTRZEŻENIE: Nieprawidłowe napięcie łańcucha piły może doprowadzić do jego obluźnienia na prowadnicy, co grozi odniesieniem poważnych obrażeń lub śmiercią.

Podczas używania piły jej łańcuch się wydłuża. Należy regularnie regulować łańcuch piły.

- Poluzuj nakrętkę prowadnicy, która trzyma pokrywę zębarki napędowej. Użyć klucza płasko-oczkowego.

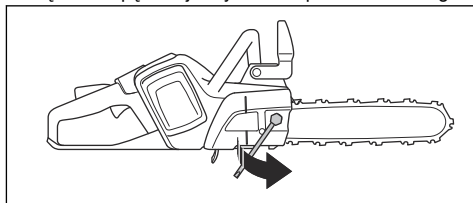

- Unieść przednią część prowadnicy i obracać śrubę napinacza. Użyć klucza płasko-oczkowego.

3. Naprężyć łańcuch pilarki, aż będzie ściśle przylegał do prowadnicy.

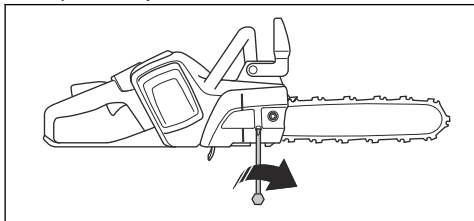

4. Dokręcić nakrętkę prowadnicy za pomocą klucza, jednocześnie unosząc przednią część prowadnicy.

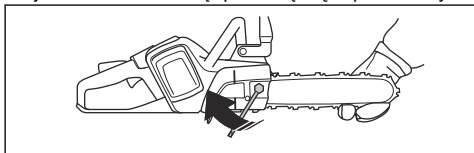

5. Sprawdzić, czy można łatwo przesunąć ręką łańcuch po prowadnicy i czy ściśle do niej przylega.

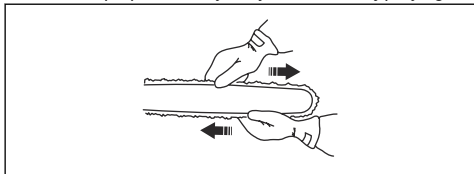

Uwaga: Informacje dotyczące położenia śruby regulującej napięcie piły łańcuchowej znajdują się w części *Przegląd produktu na stronie 78*.

Sprawdzanie smarowania łańcucha pilarki

Smarowanie łańcucha pilarki należy sprawdzać co trzecie ładowanie akumulatora.

1. Uruchomić maszynę i pozwolić jej pracować przy 3/4 mocy. Trzymać prowadnicę około 20 cm (8 cali) nad jasną powierzchnią.

2. Jeśli smarowanie łańcucha pilarki jest odpowiednie, po minucie na powierzchni widoczna będzie wyraźna smuga oleju.



3. Jeśli smarowanie łańcucha nie jest odpowiednie, wykonać następujące czynności kontrolne.

- a) Sprawdzić kanał olejowy prowadnicy, aby upewnić się, że nie jest zatkany. W razie potrzeby oczyścić go.

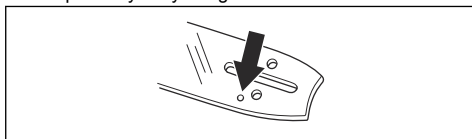

- b) Sprawdzić, czy rowek na krawędzi prowadnicy jest czysty. W razie potrzeby oczyścić go.

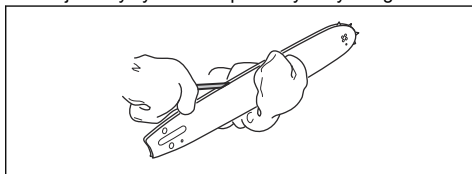

- c) Sprawdzić, czy zębátka końcówki prowadnicy łatwo obraca się i czy otwór smarujący nie jest zatkany. W razie potrzeby oczyścić go i nasmarować końcówkę.

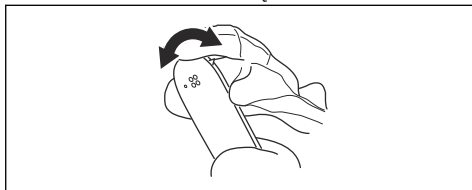

4. Jeśli smarowanie łańcucha pilarki nie zadziała po wykonaniu powyższych czynności, należy skontaktować się z punktem serwisowym.

Sprawdzanie stanu zębatki napędowej

Bęben sprzęgła jest wyposażony w wymienną zębatkę napędową.

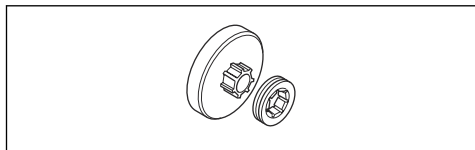

1. Upewnić się, że zębatka napędowa nie jest zużyta. W razie potrzeby należy dokonać wymiany.
2. Zębatkę napędową łańcucha należy wymieniać przy każdej wymianie łańcucha pilarki.

Smarowanie łożyska igielkowego

1. Pociągnąć zabezpieczenie przed odbiciem do tyłu, aby wyłączyć hamulec łańcucha.
2. Poluzować nakrętki prowadnicy i wymontować osłonę sprzęgła.

Uwaga: Niektóre modele mają tylko jedną nakrętkę prowadnicy.

3. Umieścić produkt na stabilnej powierzchni tak, aby bęben sprzęgła był skierowany do góry.
4. Nasmarować łożysko igielkowe za pomocą smarownicy. Użyć oleju silnikowego lub wysokiej jakości smaru do łożysk.

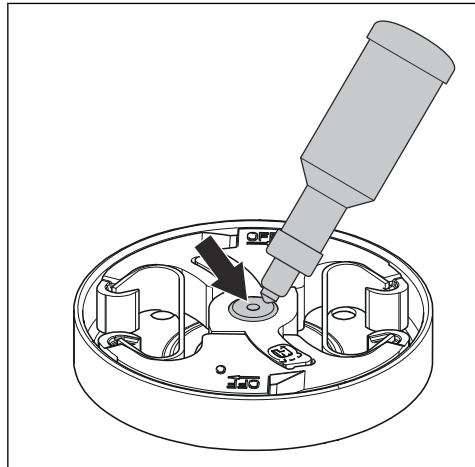

Kontrola osprzętu tnącego

1. Upewnić się, że nie ma pęknięć w nitach i łączach, oraz że żadne nity nie są poluzowane. Wymienić w razie potrzeby.

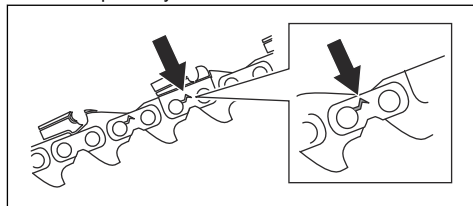

2. Upewnić się, że łańcuch łatwo się zgina. Wymienić łańcuch, jeśli jest sztywny.
3. Porównać łańcuch pilarki z nowym łańcuchem, aby sprawdzić, czy nity i ogniwa nie są zużyte.
4. Wymienić łańcuch piły, gdy najdłuższa część zęba tnącego jest krótsza niż 4 mm/0,16 cala. Wymienić łańcuch piły w przypadku pęknięcia zębów tnących.

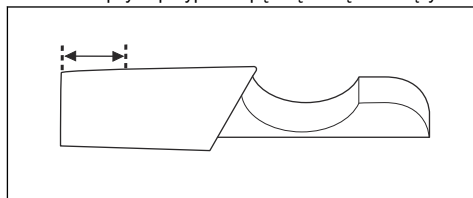

Sprawdzanie prowadnicy

1. Upewnić się, że kanał oleju nie jest zablokowany. Oczyszczyć, jeśli jest to konieczne.

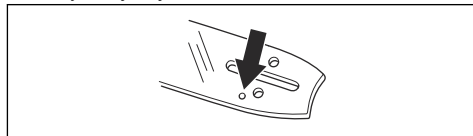

2. Sprawdzić, czy na krawędziach prowadnicy nie ma zadziorów. Usunąć zadziory przy użyciu pilnika.

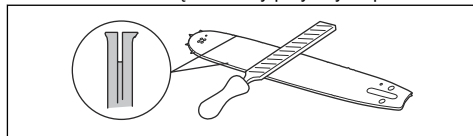

3. Oczyszczyć rowek w prowadnicy.

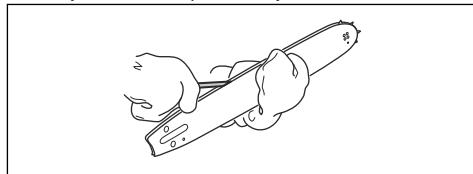

4. Sprawdzić rowek w prowadnicy pod kątem zużycia. W razie potrzeby wymienić prowadnicę.

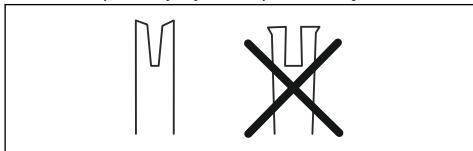

5. Sprawdzić, czy końcówka prowadnicy nie jest nierówna lub bardzo zużyta.

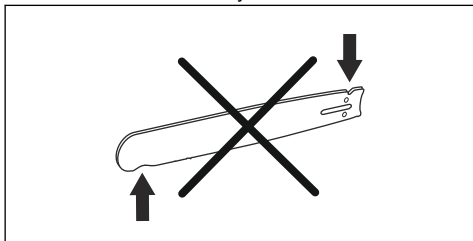

6. Sprawdzić, czy zębátka końcówki prowadnicy łatwo obraca się i czy otwór smarujący nie jest zatkany. W razie potrzeby oczyścić i nasmarować.

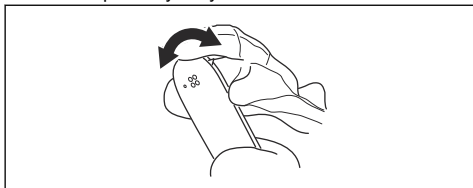

7. Codziennie obracać prowadnicę, aby przedłużyć okres jej żywotności.

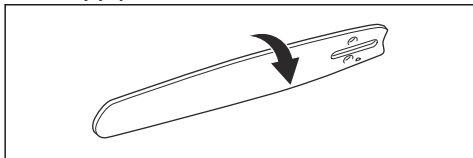

Regulacja przepływu oleju do smarowania łańcucha



OSTRZEŻENIE: Przed przystąpieniem do regulacji pompy oleju należy wyłączyć silnik.

- Obrócić śrubę regulacyjną pompy olejowej. Użyć śrubokrętu lub klucza dwustronnego.

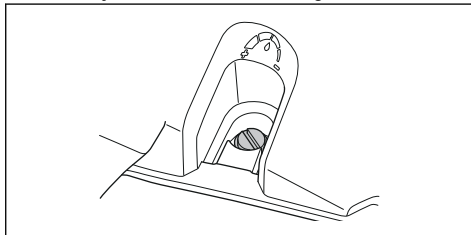

- a) Aby zwiększyć przepływ oleju, należy obrócić śrubę regulacyjną w lewo.
- b) Aby zmniejszyć przepływ oleju, należy obrócić śrubę regulacyjną w prawo.

Rozwiązywanie problemów

Interfejs użytkownika

Ekran LED	Możliwe usterki	Możliwe rozwiązanie
Kontrolka ostrzegawcza miga.	Hamulec piły łańcuchowej włączony.	Zwolnić hamulec łańcucha.
	Odchylenia temperatury.	Pozwolić, aby urządzenie ostygło.
	Przeciążenie. Łańcuch nie porusza się.	Zwolnić łańcuch pilarki.
	Należy jednocześnie nacisnąć manetkę gazu i przycisk START/STOP.	Aby uruchomić produkt, należy zwolnić manetkę gazu.
Miga zielona dioda LED aktywacji.	Niskie napięcie akumulatora.	Naładować akumulator.
Kontrolka ostrzegawcza świeci się.	Oddać do serwisu.	Należy zwrócić się do punktu serwisowego.

Akumulator

Problem	Możliwe usterki	Możliwe rozwiązanie
Miga zielona dioda LED.	Niskie napięcie akumulatora.	Naładować akumulator.
Miga czerwona dioda LED usterki	Akumulator rozładowany.	Naładować akumulator.
	Nieprawidłowa temperatura.	Akumulator można użytkować w zakresie temperatur od -10°C do 40°C.
	Przepięcie.	Akumulator należy wyjąć z ładowarki.
Zapala się czerwona dioda LED usterki.	Zbyt wysoka różnica między ogniwami (1 V).	Zwrócić się do punktu serwisowego.

Ładowarka

Wyświetlacz LED	Możliwe usterki	Możliwe działania
Miga wskaźnik ostrzegawczy.	Nieprawidłowa temperatura.	Akumulator można używać w zakresie temperatur od 5°C/41 F do 40°C/104 F.
Świeci wskaźnik ostrzegawczy.		Zwrócić się do punktu serwisowego.

Transport, przechowywanie i utylizacja

Transport i przechowywanie

- Dołączone akumulatory litowo-jonowe są zgodne z przepisami dotyczącymi towarów niebezpiecznych.
- Należy przestrzegać specjalnych zaleceń podanych na opakowaniu i etykietach, dotyczących transportu komercyjnego, w tym także usług transportowych świadczonych przez strony trzecie i spedytorów.
- Przed wysłaniem produktu należy porozmawiać z osobą przeszkoloną w zakresie materiałów niebezpiecznych. Przestrzegać wszystkich przepisów krajowych, które mają zastosowanie.
- Podczas umieszczania akumulatora w opakowaniu zabezpieczyć otwarte zaciski taśmą. Zapakować akumulator w taki sposób, aby ściśle przylegał do opakowania, co zapobiegnie jego przemieszczaniu.
- Wyjmować akumulator na czas przechowywania lub transportu.
- Przechowywać akumulator i ładowarkę w miejscu suchym i wolnym od wilgoci oraz nienarażonym na mróz.
- Nie przechowywać akumulatora w miejscu, gdzie może występować prąd statyczny. Nie przechowywać akumulatora w metalowym pojemniku.
- Przechowywać akumulator w miejscu, w którym temperatura wynosi od 5°C do 25°C, z dala od bezpośredniego działania promieni słonecznych.
- Przechowywać ładowarkę w miejscu, w którym temperatura wynosi od 5°C do 45°C, z dala od bezpośredniego działania promieni słonecznych.
- Ładowarkę należy użytkować w zakresie temperatur od 5°C do 40°C.
- Naładować akumulator od 30% do 50% przed dłuższym okresem jego przechowywania.

- Przechowywać ładowarkę w zamkniętym i suchym miejscu.
- Przechowywać akumulator z dala od ładowarki. Nie wolno pozwalać dzieciom ani innym osobom postronnym na dotykane sprzętu. Przechowywać sprzęt w miejscu, które można zamknąć.
- Przed odstawieniem urządzenia na dłuższe przechowywanie należy je wyczyścić oraz przeprowadzić pełny przegląd.
- Użyć osłony transportowej na produkcje, aby zapobiec obrażeniom lub uszkodzeniu urządzenia podczas transportu i przechowywania.
- Przymocować bezpiecznie produkt podczas transportu.

Usuwanie akumulatora, ładowarki i produktu

Poniższy symbol oznacza, że produkt nie stanowi odpadu gospodarczego. Należy poddawać je recyklingowi w zatwierdzonym punkcie zbiórki sprzętu elektrycznego i elektronicznego. Pomaga to chronić środowisko i ludzi.

W celu uzyskania dodatkowych informacji należy skonsultować się z władzami lokalnymi, przedsiębiorstwem gospodarki komunalnej albo punktem sprzedaży.



Uwaga: symbol widoczny jest na urządzeniu lub opakowaniu produktu.

Dane techniczne

Dane techniczne

	542i XP®	542i XP®G
Silnik		
Typ	BLDC (bezszcotkowy) 36 V	BLDC (bezszcotkowy) 36 V
Zalety		
Tryb oszczędności energii	savE	savE
Układ smarowania		
Typ pompy olejowej	Regulowana	Regulowana
Pojemność zbiornika oleju, litr/cm ²	0,18/180	0,18/180
Waga		
Pilarka bez akumulatora, prowadnicy, łańcucha i z pustym zbiornikiem oleju do smarowania łańcucha, kg	3,7	3,7
Poziom ochrony przed wodą		
IPX4	Tak	Tak
Poziom hałasu ¹⁰		
Zmierzony poziom mocy akustycznej, w dB(A)	102	102
Poziom głośności, gwarantowana moc akustyczna L _{WA} dB(A)	104	104
Poziomy głośności ¹¹		
Poziom ciśnienia akustycznego przy uchu operatora zmierzony zgodnie z normą EN 62841-1	91	91
Poziomy drgań ¹²		
Uchwyt przedni, m/s ²	4,3	4,3
Uchwyt tylny, m/s ²	4,8	4,8
Łańcuch pilarki/prowadnica		
Zalecana dł. prowadnicy, cale/cm	12–16/30–40	12–16/30–40
Użytkowa dł. prowadnicy, cale/cm	11–15/28–38	11–15/28–38

¹⁰ Emisję hałasu do otoczenia zmierzono jako moc akustyczną (L_{WA}), zgodnie z dyrektywą Rady 2000/14/WE.

¹¹ Odnotowane dane dotyczące ciśnienia akustycznego urządzenia wykazują typowe rozproszenie statystyczne (odchylenie standardowe) w wysokości 3 dB(A).

¹² Poziom wibracji zgodnie z normą EN 62841-4-1. Odnotowane dane dla poziomu wibracji mają typowe rozproszenie statystyczne (odchylenie standardowe) w wysokości 1 m/s². Deklarowane dane z pomiarów drgań w przypadku, gdy maszyna wyposażona jest w prowadnicę o zalecanej długości oraz w zalecany typ łańcucha. Jeśli maszyna wyposażona jest w prowadnicę o innej długości, poziom wibracji może się wahać w granicach ± 1,5 m/s².

	542i XP®	542i XP®G
Typ zębatki napędowej/liczba zębów	m0,325"/17 (SP21G)	m0,325"/17 (SP21G)
Maksymalna prędkość łańcucha / (savE), m/s	24 (18)	24 (18)
Dane częstotliwości radiowej dla Bluetooth®		
Zakres częstotliwości, GHz	2,4–2,4835	2,4–2,4835
Moc wyjściowa, maks. dBm 0	0	0

Akcesoria

Kombinacje prowadnicy i łańcucha







Poniższe osprzęty tnące zatwierdzone są dla modelu Husqvarna 542i XP®, 542i XP®G.

Prowadnica				Łańcuch pilarki		
Długość, cale	Podziałka łańcucha pilarki, cale	Szerokość rowka, mm	Maks. liczba zębów na zębatce	Typ	Długość, ogniw prowadzących (liczba)	Przeciwdrobnociowy
13	0,325	1,3	11T	Husqvarna SP33G	56	Tak
15					64	
12	0,325 mini	1,1	8T	Husqvarna SP21G	51	Tak
14					59	
16					64	

Sprzęt do ostrzenia i kąty ostrzenia

Prawidłowe kąty ostrzenia można ustalić za pomocą prowadnika pilnika Husqvarna. W celu naostrzenia łańcucha tnącego zaleca się stosowanie wyłącznie prowadnika pilnika firmy Husqvarna. Numery części podano w poniższej tabeli.

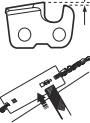
W przypadku wątpliwości, jaki łańcuch jest założony na posiadanym urządzeniu, należy zwrócić się do punktu serwisowego.

							
SP21G	5/32 cala / 4,0 mm	60°	30°	0°	0,025 cala / 0,65 mm	5950046-01	5950047-01
SP33G	3/16 cala / 4,8 mm	80°	80°	0°	0,025 cala / 0,65 mm	5869334-01	5869384-01

Zatwierdzone akumulatory

Akumulator	BLi200X	BLi300
Typ	Litowo-jonowy	Litowo-jonowy
Pojemność akumulatora, Ah	5,2	9,4
Napięcie znamionowe, V	36	36
Masa, kg	1,4	2,0

Zatwierdzone ładowarki

Ładowarka	QC500
Napięcie wejściowe, V	100-240
Częstotliwość, Hz	50-60
Moc, W	500

Deklaracja zgodności

Deklaracja zgodności UE

Firma **Husqvarna AB**, SE-561 82 Huskvarna,
Szwecja, tel.: +46-36-146500, deklarujemy z pełną
odpowiedzialnością, że produkt:

Opis	Pilarka łańcuchowa akumulatorowa
Marka	Husqvarna
Typ/model	542i XP®, 542i XP®G
Identyfikacja	Numery seryjne z roku 2023 i nowsze

spełnia wszystkie wymagania określone w odpowiednich
dyrektywach i przepisach UE:

Przepis	Opis
2006/42/WE	„w sprawie maszyn”
2014/30/EMC	„dotycząca kompatybilności elektromagnetycznej”
2011/65/UE	„w sprawie ograniczenia stosowania niektórych niebezpiecznych substancji”
2000/14/WE	„dotycząca emisji hałasu do środowiska”
2014/53/UE	„dotycząca sprzętu radiowego”

oraz został zaprojektowany zgodnie z następującymi
normami i specyfikacjami technicznymi: EN
62841-1-1:2015/A11:2022 (IEC 62841-1:2014), EN
62841-4-1:2020, EN ISO 12100:2010, EN
61000-6-3:2007+A1:2011+AC:2012, EN 6100-6-1:2007,
EN IEC 63000:2018.

W przypadku produktów wykorzystujących technologię
Bluetooth® również: ETSI EN 301 489-1 v.1.9.1, ETSI
EN 301 489-17 v.3.2.4, EN 300 328 v.2.2.2.

Numery certyfikatu: 0404/23/2584.

Jednostka notyfikowana: 0404, SMP Svensk
Maskinprovning AB, Box 4053, SE-904 03 Umeå,
Szwecja przeprowadziła badanie typu WE zgodnie
z wymogami określonymi w dyrektywie maszynowej
(2006/42/WE) artykuł 12, klauzula 3b.

SMP Svensk Maskinprovning AB zweryfikował
także zgodność z załącznikiem V dyrektywy Rady
2000/14/WE.

Informacje dotyczące emisji hałasu, patrz *Dane
techniczne na stronie 113.*

Huskvarna, 2023-09-15

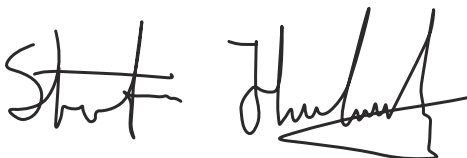

Stefan Holmberg, Dyrektor ds. badań i rozwoju,
Zarządzanie technologią, Husqvarna AB.

Osoba odpowiedzialna za dokumentację techniczną.



Zarejestrowane znaki handlowe

Nazwa handlowa *Bluetooth®* i logo są zastrzeżonymi
znakami towarowymi stanowiącymi własność *Bluetooth
S/G, inc.*. Każde wykorzystanie takich znaków przez
Husqvarna odbywa się w ramach umowy licencyjnej.

Obsah

Úvod.....	117	Preprava, skladovanie a likvidácia.....	149
Bezpečnosť.....	119	Technické údaje.....	150
Montáž.....	128	Príslušenstvo.....	151
Prevádzka.....	130	Vyhľadanie o zhode.....	153
Údržba.....	140	Registrované ochranné známky.....	153
Riešenie problémov.....	148		

Úvod

Plánované použitie

Táto reťazová píla pre lesné služby je určená na prácu v lese, napríklad ťažbu, odvetvovanie a pílenie.

Poznámka: Používanie tohto výrobku môže byť obmedzené vnútroštátnymi predpismi.

Popis výrobku

Tento výrobok je model reťazovej píly s elektrickým motorom.

Neustále pracujeme na tom, aby sme zabezpečili vyššiu bezpečnosť a efektívnosť počas prevádzky. Ak potrebujete ďalšie informácie, obráťte sa na servisného predajcu.

Prehľad výrobku

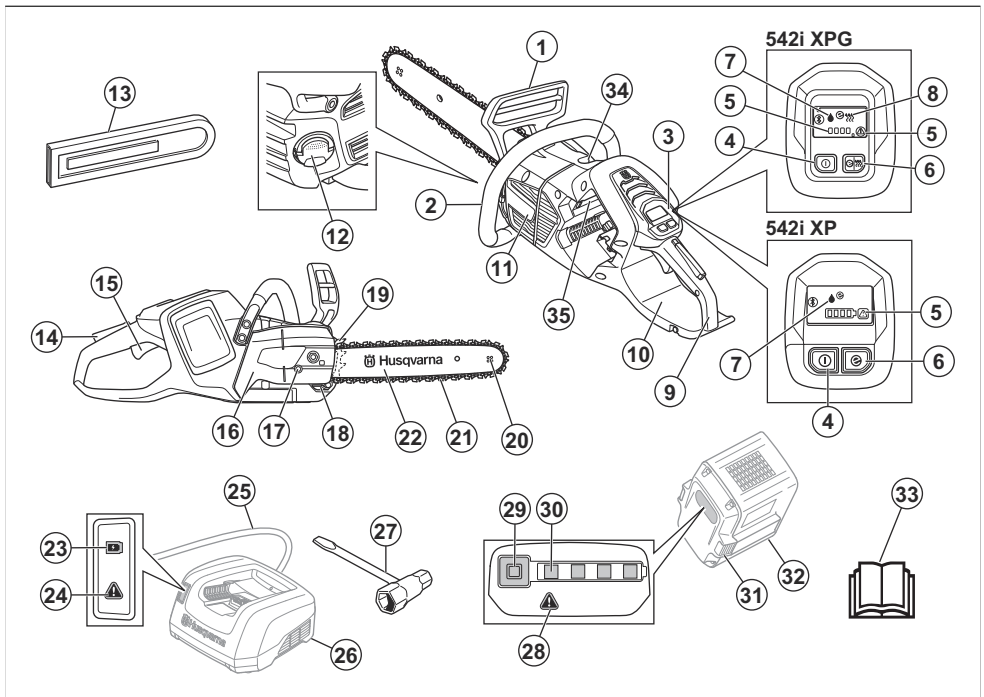

1. Predný chránič ruky
2. Predná rukoväť
3. Používateľské rozhranie
4. Štartovacie/vypínacie tlačidlo
5. Výstražný indikátor
6. Tlačidlo SavE
7. Indikátor hladiny oleja
8. Indikátor vyhrievania rukoväti

9. Zadná rukoväť s ochranným krytom pravej ruky
10. Typový a výstražný štítok
11. Kryt ventilátora
12. Nádrž na olej na mazanie reťaze
13. Prepravný kryt
14. Blokovanie páčky vypínača
15. Spúšťač
16. Kryt hnacieho kolieska
17. Skrutka na napínanie reťaze
18. Zachytávač reťaze
19. Opierka rezania
20. Ozubené koliesko lišty
21. Reťaz pily
22. Vodiaca lišta
23. Indikátor stavu nabitia
24. Výstražný indikátor
25. Napájací kábel
26. Nabíjačka batérie
27. Kombinovaný kľúč
28. Výstražný indikátor
29. Tlačidlo, stav batérie
30. Stav batérie
31. Tlačidlo uvoľnenia batérie
32. Batéria
33. Návod na obsluhu
34. Skrutka nastavenia olejového čerpadla
35. Štítok s číslom výrobku a výrobným číslom

Symbols na výrobku



Postupujte opatrne a používajte výrobok správnym spôsobom. Tento výrobok môže spôsobiť vážne poranenie alebo usmrtienie obsluhujúceho pracovníka alebo iných osôb.



Pred používaním tohto výrobku si prečítajte návod na obsluhu a uistite sa, že porozumiete uvedeným pokynom.



Používajte schválenú ochrannú prilbu, chrániče sluchu a chrániče očí.



Počas obsluhy držte výrobok oboma rukami.



Tento výrobok je v súlade s príslušnými smernicami EÚ.

**UK
CA**

Tento výrobok je v súlade s príslušnými predpismi Spojeného kráľovstva.



Emisie hluku do okolia podľa európskej smernice 2000/14/ES a legislatívy v štáte New South Wales „Protection of the Environment Operations (Noise Control) Regulation 2017“ (Nariadenie o ochrane životného prostredia pri prevádzke (kontrola hluku) z roku 2017). Údaje o emisii hluku možno nájsť na štítku stroja a v kapitole s technickými údajmi.



Varovanie! Keď sa špička vodiacej lišty dotkne predmetu, môže dôjsť k spätnému nárazu. Spôsobí to odhodenie vodiacej lišty smerom k obsluhujúcemu pracovníkovi. Nebezpečenstvo vážneho poranenia alebo usmrtienia.



Brzda reťaze, aktivovaná (vpravo). Brzda reťaze, deaktivovaná (vľavo).



Označenie smeru pohybu reťaze.



Olej na mazanie reťaze.



Odporúčané rezné zariadenie v tomto príklade: Dĺžka lišty XX palcov (XX mm), max. polomer špičky X zubov, reťaz typu Husqvarna HXX.

V

Menovité napätie, V.



Jednosmerný prúd.

IPX4

S ochranou proti špliechajúcej vode.



Označenia týkajúce sa ochrany životného prostredia. Výrobok alebo jeho obal nepredstavuje komunálny odpad. Recyklujte ho v schválenom zariadení na likvidáciu elektrických a elektronických zariadení.



® Ak výrobok disponuje technológiou bezdrôtovej komunikácie *Bluetooth*®. Na štítku s názvom výrobku bude uvedený symbol *Bluetooth*®. V časti *Bluetooth*® *bezdrôtová technológia na strane 130*.

yyyywwxxxxx

Výkonový štítok alebo laserová tlač zobrazuje výrobné číslo. **yyyy** je rok výroby a **ww** je týždeň výroby.

Poznámka: Ostatné symboly/emblémy na výrobku odkazujú na zvláštne požiadavky certifikácie pre určité trhy.

Bezpečnosť

Bezpečnostné definície

Výstrahy, upozornenia a poznámky slúžia na zdôraznenie mimoriadne dôležitých častí návodu.



VÝSTRAHA: Používa sa, ak pre obsluhu alebo osoby v okolí existuje nebezpečenstvo poranenia alebo smrti v prípade nedodržania pokynov v návode.



VAROVANIE: Používa sa, ak hrozí nebezpečenstvo poškodenia produktu, iných materiálov alebo okolitej oblasti v prípade nedodržania pokynov v návode.

Poznámka: Používa sa na poskytnutie informácií nad rámec nevyhnutných informácií v danej situácii.

Všeobecné bezpečnostné upozornenie pre elektrické nástroje



VÝSTRAHA: Prečítajte si všetky bezpečnostné upozornenia, pokyny a pozrite si ilustrácie a uvedené technické údaje tohto elektrického nástroja. Nedodržanie všetkých nižšie uvedených pokynov môže spôsobiť zásah elektrickým prúdom, požiar alebo ťažké zranenia.

- **Uchovajte si všetky upozornenia a pokyny pre budúce použitie.** Výraz „elektrický nástroj“ v upozorneniach označuje elektrický nástroj napájaný z elektrickej siete (s káblom) alebo napájaný z batérie (bez kábla).

Bezpečnosť na pracovisku

- **Udržiavajte pracovisko v čistote a dobre osvetlené.** Neporiadok alebo nedostatočné osvetlenie spôsobujú nehody.
- **Nepoužívajte elektrické nástroje vo výbušnom ovzduší,** napríklad v prítomnosti horľavých kvapalín,

plynov alebo prachu. Elektrické nástroje vytvárajú iskry, ktoré môžu vznietiť prach alebo výpary.

- **Pri používaní elektrického nástroja zabráňte deťom a okoloidúcim, aby sa zdržiavali vo vašej blízkosti.** Rušivé podnety môžu spôsobiť stratu kontroly.

Elektrická bezpečnosť

- **Parametre elektrických nástrojov sa musia zhodovať s parametrami napájacej zásuvky. Nikdy a žiadnym spôsobom nemodifikujte elektrickú zástrčku. S uzemnenými elektrickými nástrojmi nepoužívajte žiadne adaptérové zástrčky.** Ak sa zástrčky neupravujú a používajú sa zodpovedajúce zásuvky, zníži sa riziko úrazu elektrickým prúdom.
- **Zabráňte kontaktu tela s uzemnenými povrchmi, ako sú rúry, radiátory, sporáky a chladničky.** Riziko úrazu elektrickým prúdom je vyššie, ak je vaše telo uzemnené.
- **Nevytavujte elektrické nástroje dažďu alebo vlhkým podmienkam.** Voda vnikajúca do elektrického náradia zvýši riziko úrazu elektrickým prúdom.
- **Nepoužívajte kábel nesprávnym spôsobom. Nikdy nepoužívajte kábel na nosenie, ťahanie alebo odpájanie elektrického náradia. Chráňte šnúru pred horúcou, olejom, ostrými hranami alebo pohybujúcimi sa dielcami.** Poškodené alebo zamotané káble zvyšujú riziko úrazu elektrickým prúdom.
- **Pri práci s elektrickým náradím vonku používajte predlžovacie kábel vhodný na vonkajšie použitie.** Používanie predlžovacej šnúry určenej do vonkajšieho prostredia znižuje riziko zásahu elektrickým prúdom.
- **Ak je nevyhnutné použiť elektrický nástroj vo vlhkom prostredí, na napájanie nástroja použite vedenie vybavené prúdovým chráničom (RCD).** Použitie prúdového chrániča znižuje riziko úrazu elektrickým prúdom.

Osobná bezpečnosť

- **Buďte pozorní, sledujte, čo robíte, a pri používaní elektrického nástroja postupujte rozumne. Nepoužívajte elektrický nástroj, keď ste unavení alebo pod vplyvom drog, alkoholu alebo liekov.**

Chvíľka nepozornosti pri používaní elektrických nástrojov môže spôsobiť vážny úraz.

- **Používajte osobné ochranné pomôcky. Vždy noste ochranné prostriedky očí.** Ochranné vybavenie, ako sú napríklad masky proti prachu, bezpečnostné topánky s protišmykovou podrážkou, prilby alebo chrániče sluchu použité vo vhodných prípadoch znižujú počet osobných poranení.
- **Zabráňte neúmyselnému spusteniu zariadenia. Pred pripojením k elektrickej sieti alebo akumulátoru overte zdvihnutím alebo prenesením nástroja, či je vypínač vo vypnutej polohe.** Prenášanie elektrických nástrojov s prstom na vypínači alebo pripojenie napájania k nástrojom, ktoré majú vypínač zapnutý, zvyšuje riziko nehôd.
- **Pred zapnutím elektrického nástroja vyberte nastavovací kľúč alebo kľúč na matice.** Kľúč nasadený na otáčajúcu sa časť elektrického nástroja môže spôsobiť úraz.
- **Nenaťahujte sa príliš ďaleko. Vždy si udržiavajte rovnováhu a správny postoj.** To umožňuje lepšie ovládanie elektrického nástroja v neočakávaných situáciách.
- **Vhodne sa oblečte. Nenoste voľné oblečenie alebo šperky. Udržujte svoje vlasy a oblečenie mimo dosahu pohyblivých častí.** Voľné oblečenie, šperky alebo dlhé vlasy sa môžu zachytiť v pohyblivých častiach.
- **Ak je možné pripojiť zariadenia na odsávanie a zber prachu, overte, či sú tieto zariadenia pripojené a či sa správne používajú.** Používanie zberača prachu môže obmedziť nebezpečenstvá týkajúce sa prachu.
- **Nedovoľte, aby vás skúsenosti získané častým používaním nástrojov uspokojili, a ignorovali by ste bezpečnostné pravidlá pri používaní nástroja.** Neopatrné konanie môže v zlomku sekundy spôsobiť vážne poranenie.

Používanie a starostlivosť o elektrické náradie

- **Nepoužívajte elektrický nástroj násilím. Používajte správny elektrický nástroj na dané použitie.** Správny elektrický nástroj vykoná prácu lepšie a bezpečnejšie pri rýchlosti, na akú je určený.
- **Nepoužívajte elektrický nástroj, ak sa nedá zapnúť a vypnúť vypínačom.** Akýkoľvek elektrický nástroj, ktorý sa nedá ovládať vypínačom, je nebezpečný a musí sa opraviť.
- **Pred akýmkoľvek nastavením, výmenou príslušenstva alebo skladovaním elektrického nástroja odpojte zástrčku od zdroja napájania alebo vyberte akumulátor z elektrického nástroja, ak je vyberateľný.** Takéto preventívne bezpečnostné opatrenia znižujú riziko náhodného spustenia elektrického nástroja.
- **Nepoužívané elektrické nástroje udržiavajte mimo dosahu detí a nedovoľte osobám, ktoré nepoznajú elektrické nástroje alebo tieto pokyny, aby elektrický nástroj používali.** Elektrické nástroje sú nebezpečné v rukách neskúsených používateľov.

- **Vykonávajte údržbu elektrického náradia a príslušenstva. Skontrolujte vychýlenie alebo ohnutie pohyblivých častí, nalomenie častí alebo akékoľvek iné poškodenie, ktoré môže ovplyvniť prevádzku elektrického nástroja. Ak je elektrický nástroj poškodený, dajte ho pred použitím opraviť.** Mnoho nehôd je spôsobených nedostatočne udržiavanými elektrickými nástrojmi.
- **Rezacie nástroje udržiavajte nabrúsené a v čistote.** Správne udržiavané rezacie nástroje s ostrými hranami sú menej náchylné na ohnutie a ľahšie sa ovládajú.
- **Používajte elektrický nástroj, príslušenstvo a diely nástroja atď. v súlade s týmito pokynmi, pričom vezmite do úvahy pracovné podmienky a typ vykonávanej práce.** Používanie elektrického náradia na iné ako určené účely môže vyvolať nebezpečnú situáciu.
- **Rukováti a úchytné povrchy udržiavajte suché, čisté a neznečistené olejom a mazivom.** Šmyklivé rukováti a povrchy na uchopenie neumožňujú bezpečnú manipuláciu a ovládanie nástroja v nečakaných situáciách.

Používanie nástroja napájaného akumulátorom a starostlivosť oň

- **Nabíjajte iba pomocou nabíjačky špecifikovanej výrobcom.** Nabíjačka, ktorá je vhodná pre jeden typ akumulátora, môže pri použití s iným akumulátorom predstavovať nebezpečenstvo požiaru.
- **Elektrické nástroje používajte iba so špecificky označenými akumulátormi.** Pri použití akéhokoľvek iného akumulátora môže hroziť nebezpečenstvo poranenia a požiaru.
- **Keď sa akumulátor nepoužíva, udržiajte ho mimo dosahu kovových predmetov, ako sú spony na papier, mince, kľúče, klince, skrutky alebo iné drobné kovové predmety, ktoré môžu vytvoriť spoj medzi svorkami.** Skratovanie svoriek akumulátora môže spôsobiť popáleniny alebo požiar.
- **Pri neopatrnom zaobchádzaní môže z akumulátora uniknúť tekutina. Nedotýkajte sa jej. V prípade náhodného kontaktu umyte postihnuté miesto vodou. Ak sa dostane kvapalina z akumulátora do očí, vyhladajte aj lekársku pomoc.** Kvapalina vystrekujúca z akumulátora môže spôsobiť podráždenie alebo popáleniny.
- **Nepoužívajte poškodený alebo upravený akumulátor alebo nástroj.** Poškodené alebo upravené akumulátory môžu mať za následok nepredvídateľné fungovanie a spôsobiť požiar, výbuch alebo predstavovať nebezpečenstvo poranenia.
- **Akumulátor alebo nástroj nevystavujte ohňu alebo nadmerne vysokým teplotám.** Pri vystavení ohňu alebo teplote nad 130 °C (266°F) môže dôjsť k výbuchu.
- **Dodržiavajte všetky pokyny na nabíjanie a pri nabíjaní nevystavujte akumulátor alebo nástroj teplotám, ktoré sú mimo teplotného rozsahu uvedeného v pokynoch.** Pri nesprávnom nabíjaní

alebo pri vonkajších teplotách mimo uvedeného rozsahu hrozí poškodenie akumulátora a zvyšuje sa nebezpečenstvo požiaru.

Servis

- **Elektrické náradie zverte do opravy iba kvalifikovanému odborníkovi a používajte iba originálne náhradné súčiastky.** Tým sa zaistí zachovanie bezpečnosti elektrického nástroja.
- **Poškodené akumulátory nikdy neservisujte sami.** Servis akumulátorov smie vykonávať len výrobca alebo autorizovaný servis.

Všeobecné bezpečnostné upozornenia k reťazovej pile

- **Keď je reťazová píla zapnutá, nepribližujte sa k nej žiadnou časťou tela. Pred zapnutím reťazovej pily skontrolujte, či sa reťaz pily ničoho nedotýka.** Chvíľa nepozornosti pri používaní motorovej pily môže spôsobiť zachytenie oblečenia alebo tela reťazou pily.
- **Reťazovú pílu držte vždy pravou rukou na zadnej rukoväti a ľavou rukou na prednej rukoväti.** Držanie motorovej pily s opačným usporiadaním rúk zvyšuje riziko poranenia a nemá sa nikdy používať.
- **Reťazovú pílu držte iba za izolovanú časť určenú na držanie, pretože reťaz pily sa môže dostať do kontaktu so skrytými káblami.** Reťaze pily, ktoré sa dostanú do kontaktu s vodičom pod napätím, môžu preniesť napätie na nechránené kovové časti reťazovej pily a môžu používateľovi spôsobiť úraz elektrickým prúdom.
- **Noste chrániče očí. Odporúča sa ďalšie ochranné vybavenie na ochranu sluchu, hlavy, rúk, nôh a chodidiel.** Vhodné ochranné vybavenie obmedzí zranenia spôsobené lietajúcimi úlomkami alebo náhodným kontaktom s reťazou pily.
- **Reťazovú pílu nepoužívajte tak, že stojíte na strome, na rebriku, na streche alebo na akomkoľvek nestabilnom povrchu.** Používanie reťazovej pily takýmto spôsobom môže spôsobiť vážne osobné poranenie.¹³
- **Vždy noste vhodnú obuv a reťazovú pílu používajte iba vtedy, ak stojíte na stabilnom, pevnom a rovnom povrchu.** Klzké alebo nestabilné povrchy môžu spôsobiť stratu rovnováhy alebo kontroly nad reťazovou pilou.
- **Pri rezaní konára, ktorý je napnutý, dávajte pozor na jeho vymrštenie.** Keď sa uvoľní napnutie vo vláknach dreva, odpružený konár sa môže zasiahnuť používateľa a/alebo neovládateľne odhodiť reťazovú pílu.
- **Mimoriadny pozor dávajte pri rezaní krovín a mladých stromov.** Pružný materiál môže reťaz pily zachytiť a vymrštiť smerom k vám alebo spôsobiť stratu rovnováhy.

- **Reťazovú pílu prenášajte za prednú rukoväť vypnutú a smerom od vášho tela. Pri prenášaní alebo uskladnení reťazovej pily vždy nasadte kryt vodiacej lišty.** Pri správnej manipulácii s reťazovou pilou sa obmedzí pravdepodobnosť náhodného kontaktu s pohybujúcou sa reťazou pily.
- **Riadte sa pokynmi na mazanie, napnutie reťaze a výmenu lišty a reťaze.** Nesprávne napnutá alebo namastená reťaz môže spôsobiť brzdenie alebo zvýšiť riziko spätného nárazu.
- **Režte iba drevo. Reťazovú pílu nepoužívajte na účely, na ktoré nie je určená. Napríklad: Reťazovú pílu nepoužívajte na rezanie kovu, plastu, muriva ani stavebných materiálov okrem dreva.** Použitie reťazovej pily na iné než určené činnosti môže spôsobiť vznik nebezpečnej situácie.
- **Predtým, ako sa pokúsite rezať strom, musíte poznať všetky riziká a spôsob, ako im predchádzať.** Počas rezania stromu môže dôjsť k zraneniu obsluhy alebo osôb v okolí.
- **Pri odstraňovaní zachyteného materiálu, skladovaní alebo vykonávaní servisu reťazovej pily dodržujte všetky pokyny. Uistite sa, že je prepínač vo vypnutej polohe a že je vybratý akumulátor.** Neočakávané uvedenie reťazovej pily do činnosti v priebehu odstraňovania zachyteného materiálu alebo vykonávania servisu môže spôsobiť vážne poranenie.
- **Nepoužívajte reťazovú pílu na strome, ak na to nemáte špeciálne školenie.** Používanie reťazovej pily na strome bez vhodného zaškolenia môže zvýšiť riziko vážnych zranení osôb.

Príčiny spätného nárazu a jeho predchádzanie

Spätný náraz môže nastať vtedy, ak koniec vodiacej lišty príde do kontaktu s nejakým predmetom alebo keď sa rez dreva zatvorí a stisne reťaz pily. Kontakt konca vodiacej lišty môže v niektorých prípadoch spôsobiť náhly spätý náraz, ktorý spôsobí, že sa vodiaca lišta odrazí dozadu a nahor smerom k používateľovi. Stisnutie reťaze pily pozdĺž vrchnej časti vodiacej lišty môže vodiacu lištu vytlačiť prudko dozadu smerom k používateľovi. Každá z týchto reakcií môže spôsobiť neovládateľnosť pily, ktorá môže spôsobiť vážne zranenie. Nespoliehajte sa iba na bezpečnostné zariadenia zabudované v pile. Ako používateľ motorovej pily by ste mali vykonať niekoľko krokov, aby pri rezaní nedochádzalo k nehodám alebo zraneniam. Spätý náraz vzniká v dôsledku nesprávneho použitia reťazovej pily alebo nesprávnych pracovných postupov alebo podmienok a dá sa mu zabrániť prijatím vhodných opatrení opísaných nižšie:

- **Pílu držte pevne tak, aby prsty obopínali rukoväť reťazovej pily, s obidvomi rukami na pile a telo a ruku majte v takej polohe, aby ste odolali silám spätného nárazu.** Používateľ môže sily spätného

¹³ Odchýliť sa od tohto bezpečnostného predpisu je možné len vtedy, ak ste vyškolení v oblasti špeciálnych spôsobov rezania a práce, a ste riadne zaistení (zdvíhacia lyžica, laná, bezpečnostný popruh).

nárazu skrotiť, ak sa vykonajú vhodné opatrenia. Motorovú pílu nepušťajte.

- **Nenačahujte sa príliš ďaleko a nerežte nad úrovňou ramien.** To pomôže zabrániť neúmyselnému kontaktu konca a umožňuje lepšiu kontrolu reťazovej píly v neočakávaných situáciách.
- **Používajte iba náhradné vodiace lišty a reťaze píly určené výrobcom.** Nesprávne náhradné vodiace lišty a reťaze píly môžu spôsobiť pretrhnutie reťaze a/alebo spätný náraz.
- **Dodržujte pokyny výrobcu na ostrenie a údržbu reťaze píly.** Zníženie výšky mierky hĺbky môže viesť k zosilneniu spätných nárazov.

USCHOVAJTE SI TIETO POKYNY.

Všeobecné bezpečnostné pokyny



VÝSTRAHA: Skôr než budete používať produkt, prečítajte si nasledujúce výstrahy.

- Tento výrobok môže byť nebezpečný, ak nie ste opatrní alebo ho používate nesprávne. Tento výrobok môže spôsobiť vážne poranenie alebo usmrtenie obsluhujúceho pracovníka alebo iných osôb. Je veľmi dôležité, aby ste si prečítali tento návod na obsluhu a aby ste rozumeli jeho obsahu.
- Výrobok neupravujte bez súhlasu výrobcu. Nepoužívajte výrobok, ktorý upravovali iné osoby a vždy používajte originálne príslušenstvo. Zmeny, ktoré neschválil výrobca, môžu zapríčiniť vážne poranenie alebo usmrtenie obsluhujúceho pracovníka alebo iných osôb.
- Dlhodobé vdychovanie výparov oleja na mazanie reťaze a pilín môže spôsobiť zdravotné problémy.
- Tento produkt vytvára počas prevádzky elektromagnetické pole. Toto pole môže za určitých okolností spôsobovať rušenie aktívnych alebo pasívnych implantovaných lekárskeho prístrojov. Na zníženie rizika vážneho poranenia alebo usmrtienia odporúčame, aby sa osoby s implantovanými lekárskeho pomôckami poradili so svojím lekárom a výrobcom pomôcky ešte pred použitím tohto výrobku.

Bezpečnostné pokyny pre prevádzku



VÝSTRAHA: Skôr než budete výrobok používať, prečítajte si nasledujúce výstrahy.

- Informácie uvedené v tomto návode na obsluhu nenahrádzajú odborné znalosti a skúsenosti. Ak sa v danej situácii necítite bezpečne, výrobok zastavte. Obráťte sa na servisné stredisko alebo na profesionálneho používateľa reťazovej píly. Nepokúšajte sa vykonávať činnosti, v ktorých nemáte istotu!

- Ak máte otázky týkajúce sa prevádzky výrobku, obráťte sa na servisného predajcu alebo spoločnosť Husqvarna. Môžeme vám poskytnúť informácie o efektívnej a bezpečnej prevádzke výrobku. Ak je to možné, zúčastnite sa školiaceho kurzu zameraného na používanie reťazovej píly. Informácie o dostupných školiacich materiáloch a kurzoch získate u svojho servisného predajcu, v lesníckej škole alebo knižnici.
- Skôr ako začnete výrobok používať, musíte porozumieť účinkom spätného nárazu a tomu, ako im predchádzať. V časti *Informácie o spätnom náraze na strane 131* a *Časté otázky týkajúce sa spätného nárazu na strane 132* kde nájdete pokyny.
- Nepoužívajte výrobok, batériu alebo nabíjačku batérie, ktoré sú poškodené alebo nefungujú správne.
- Nedotýkajte sa rotujúcej reťaze píly. Môže to spôsobiť vážne poranenie alebo usmrtenie.
- Výrobok nepoužívajte, ak ste unavení, po požití alkoholu, drog, liekov alebo čohokoľvek iného, čo môže viesť k zníženiu zrakových schopností, pozornosti, koordinácie alebo schopnosti úsudku.
- Práca v nepriaznivom počasí je únavná a často prináša zvýšené nebezpečenstvo. Vzhľadom na zvýšené nebezpečenstvo sa neodporúča používať výrobok za veľmi nepriaznivého počasia, napríklad za hustej hmly, silného dažďa, silného vetra, keď je veľmi chladno alebo počas búrky.
- Výrobok neštartujte, ak nie je správne nasadená vodiaca lišta, reťaz píly a všetky kryty. V opačnom prípade sa môže uvoľniť hnacie koliesko a zapríčiniť vážne poranenia. V časti *Montáž na strane 128* kde nájdete pokyny.

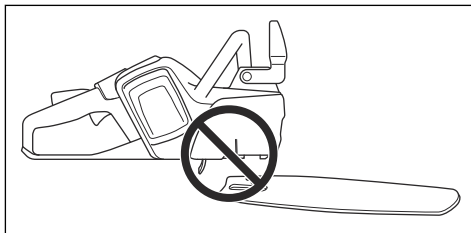

- Niekedy sa úlomky zachytia v kryte kolieska a spôsobia zaseknutie reťaze píly. Pred čistením vždy zastavte motor.
- Poobzerajte sa okolo seba. Uistite sa, že neexistuje nebezpečenstvo, že by sa osoby alebo zvieratá

mohli dotknúť výrobku alebo ovplyvniť jeho ovládanie.

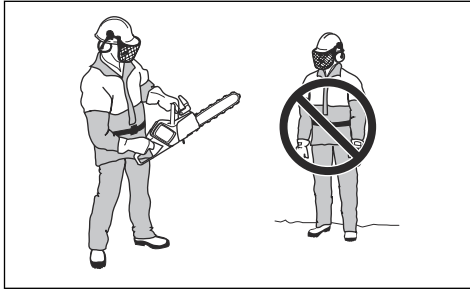

- Nedovoľte deťom, aby výrobok používali alebo sa k nemu priblížili. Keďže sa výrobok ľahko štartuje, existuje pravdepodobnosť, že sa im ho podarí naštartovať, ak nie sú pod neustálym dozorom. Môže to predstavovať riziko vážneho poranenia.
- Keď nemáte dokonalý prehľad o tom, čo sa s výrobkom robí alebo výrobok nechávate na nejaký čas bez dozoru, vyberte batériu.
- Na zaistenie dokonalej kontroly nad výrobkom sa vyžaduje stabilný postoj. Výrobok nepoužívajte, keď ste na strome alebo na rebríku. Výrobok nepoužívajte, keď stojíte na nestabilnom povrchu.
- Práca na strome si vyžaduje použitie špeciálnych spôsobov pílenia a práce, ktoré treba dodržiavať, aby sa obmedzilo zvýšené riziko úrazu. Nikdy nepracujte na strome, ak ste neprešli špecifickým profesionálnym školením na tento typ práce, vrátane školenia na používanie bezpečnostného a iného lezeckého vybavenia, napríklad popruhov, lán, remeňov, stúpadiel, hákov, karabínok atď.
- Nikdy sa nepokúšajte zachytiť padajúce časti. Nikdy nerezte na strome, ak na zaistenie používate iba jedno lano. Vždy používajte dve istené laná.

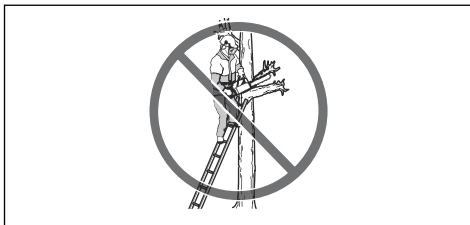

- Ak nebudete postupovať opatrne, zvyšuje sa nebezpečenstvo spätného nárazu. Spätný náraz môže vzniknúť, ak sa zóna spätného nárazu vodiacej lišty náhodou dotkne konára, stromu alebo iných predmetov.

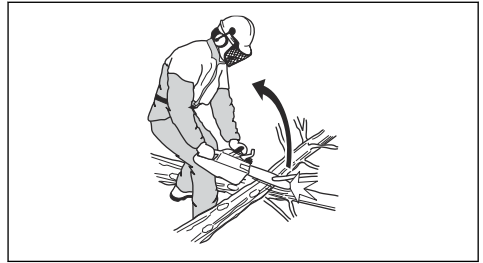

- Výrobok nedržte jednou rukou. Tento výrobok nemožno bezpečne ovládať jednou rukou.
- Výrobok nepoužívajte nad výškou ramien a nepokúšajte sa rezať špičkou vodiacej lišty.



- Nepoužívajte výrobok v situáciách, v ktorých by v prípade nehody nebolo možné zabezpečiť žiadnu pomoc.
- Pred prenášaním výrobok zastavte a zapnite brzdu reťaze. Výrobok držte tak, aby vodiaca lišta a reťaz píly smerovali dozadu. Pred prepravou alebo prenášaním na akúkoľvek vzdialenosť nasadte na vodiacu lištu prepravný kryt.
- Keď kladiete výrobok na zem, zapnite brzdu reťaze a výrobok majte neustále pod dohľadom. Ak odložíte výrobok na akúkoľvek dobu, zastavte ho a vyberte batériu.
- Hrozí, že v pohonnom systéme uviaznu kúsky dreva. Môže to spôsobiť zaseknutie reťaze píly. Pred čistením výrobok vždy zastavte a vyberte batériu.
- Zabezpečte, aby sa v okolí výrobku dalo bezpečne pohybovať. Preskúmajte podmienky a okolitý terén a zistite, či sa v ňom nenachádzajú možné prekážky, ako napríklad korene, skaly, konáre a iné predmety. Pri práci v svahu buďte opatrní.
- Pri rezaní s rezným zariadením, ktoré je nesprávne alebo nie je správne nabrúsené, sa zvyšuje úroveň vibrácií. Rezanie tvrdého dreva, napríklad listnatých stromov, spôsobuje viac vibrácií ako rezanie mäkkého dreva, napríklad ihličnanov.

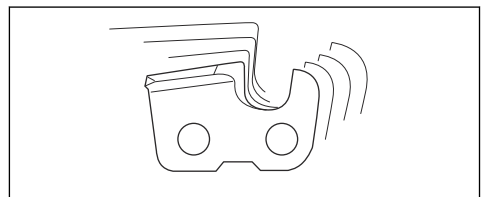

- Nadmerné vystavenie vibráciám môže viesť k poškodeniu krvného obehu alebo nervovým poškodeniam u ľudí, ktorí majú zhoršený krvný obeh. Pri symptómoch nadmerného vystavenia vibráciám sa obráťte na svojho lekára. Tieto príznaky sú trpnutie, strata citu, chvenie, pichanie, bolesť, strata sily, zmeny vo farbe a stave pleti. Tieto príznaky sa bežne objavujú na prstoch, rukách a zápästiach a môžu sa zhoršiť pri nízkych teplotách.
- Vyvarujte sa situácií, ktoré podľa vás presahujú vaše možnosti.
- Nie je možné obsiahnuť všetky situácie, ktoré sa môžu vyskytnúť pri používaní tohto výrobku. Vždy zachovávajte opatrnosť a riaďte sa zdravým úsudkom.



Osobné ochranné prostriedky



VÝSTRAHA: Skôr než budete výrobok používať, prečítajte si nasledujúce výstrahy.



- Väčšina úrazov pri práci s reťazovou pilou sa stáva, keď reťaz pily zasiahne používateľa. Počas prevádzky musíte používať schválené osobné ochranné prostriedky. Osobné ochranné prostriedky vás nedokážu úplne ochrániť pred zranením, ale môžu znížiť závažnosť zranenia v prípade nehody. Servisné stredisko vám poskytne odporúčania, ktoré vybavenie použiť.
- Odev musí byť priliehavý, nesmie však obmedzovať pohyb. Pravidelne vykonávajte kontrolu stavu osobných ochranných prostriedkov.
- Používajte schválenú ochrannú prilbu.
- Používajte schválené chrániče sluchu. Dlhodobé vystavenie sa hluku môže spôsobiť trvalé poškodenie sluchu.
- Používajte schválené ochranné okuliare alebo ochranný štít na tvár, aby ste znížili riziko poranenia

spôsobeného odrazenými predmetmi. Výrobok môže veľkou silou vymršťovať predmety, napríklad triesky, kúsky dreva a pod. Môže dôjsť k vážnemu poraneniu, najmä poraneniu očí.

- Používajte rukavice určené na ochranu pri rezaní reťazovou pilou.
- Používajte nohavice určené na ochranu pri rezaní reťazovou pilou.
- Používajte topánky určené na ochranu pri rezaní reťazovou pilou s oceľovou špičkou a protišmykovou podrážkou.
- Vždy majte so sebou lekárničku.
- Nebezpečenstvo iskrenia. Majte k dispozícii nástroje na hasenie ohňa a lopatu na zabránenie lesným požiarom.

Bezpečnostné zariadenia na výrobku



VÝSTRAHA: Skôr než budete výrobok používať, prečítajte si nasledujúce výstrahy.

- Výrobok nepoužívajte s bezpečnostnými zariadeniami, ktoré sú poškodené alebo nefungujú správne.
- Pravidelne kontrolujte bezpečnostné zariadenia. V časti *Údržba a kontroly bezpečnostných zariadení výrobku na strane 141*.
- Ak sú bezpečnostné zariadenia poškodené alebo nefungujú správne, obráťte sa na Husqvarna servisného zástupcu.

Funkcie používateľského rozhrania (542i XP®)

Používateľské rozhranie obsahuje tlačidlo štart/stop, tlačidlo SavE, indikátor stavu batérie, indikátor hladiny oleja a výstražný indikátor. Ak sa zapne brzda reťaze alebo nastane riziko preťaženia, bliká výstražný indikátor. Ochrana pred preťažením dočasne zastaví výrobok, pričom výrobok nemôžete používať, kým jeho teplota neklesne. Ak výstražný indikátor trvalo svieti, obráťte sa na servisné stredisko.

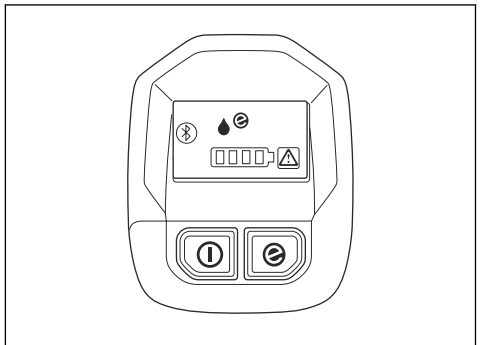

Bližšie informácie o používateľskom rozhraní nájdete v časti *Ako používať Husqvarna Connect na strane 130*.

Funkcie používateľského rozhrania (542I XP®G)

Používateľské rozhranie obsahuje tlačidlo štart/stop, tlačidlo SavE, indikátor stavu batérie, indikátor hladiny oleja, indikátor vyhrievania rúkaváti a výstražný indikátor. Ak sa zapne brzda reťaze alebo nastane riziko preťaženia, bliká výstražný indikátor. Ochrana pred preťažením dočasne zastaví výrobok, pričom výrobok nemôžete používať, kým jeho teplota neklesne. Ak výstražný indikátor trvalo svieti, obráťte sa na servisné stredisko.

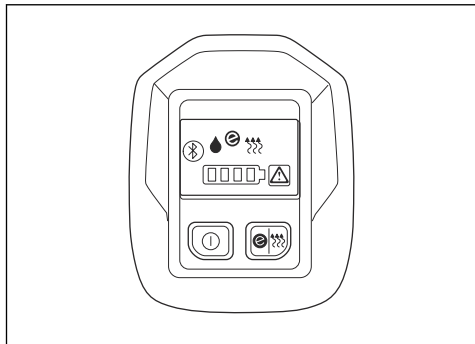

Bližšie informácie o používateľskom rozhraní nájdete v časti *Husqvarna Connect na strane 130*.

Funkcia automatického zastavenia

Výrobok obsahuje funkciu automatického zastavenia, ktorá ho zastaví, ak výrobok 3 minúty nepoužívate.

Brzda reťaze a predný chránič ruky

Váš výrobok má brzdu reťaze, ktorá pri spätnom náraze reťaz píly zastaví. Brzda reťaze znižuje nebezpečenstvo nehôd, ale iba vy im môžete predísť.

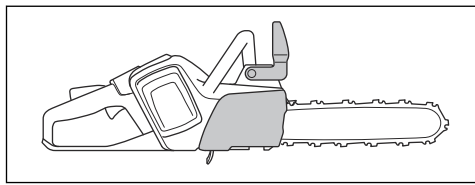

VÝSTRAHA: Vyhýbajte sa situáciám, pri ktorých existuje nebezpečenstvo spätného nárazu. Pri používaní výrobku postupujte opatrne a dbajte na to, aby zóna spätného nárazu vodiace lišty nezasiahla žiadny predmet.

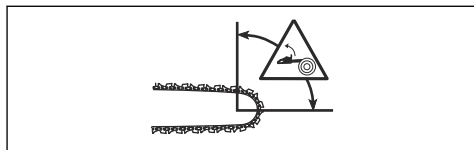

Brzda reťaze (A) sa aktivuje manuálne ľavou rukou alebo automaticky zotrvačnosťou. Predný chránič ruky (B) posuňte dopredu, aby sa manuálne aktivovala brzda reťaze. Tento pohyb spustí pružinový mechanizmus, ktorý zastaví hnacie koliesko.

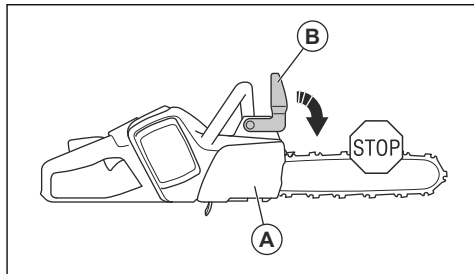

Spôsob aktivovania brzdy reťaze závisí od sily spätného nárazu a polohy výrobku. Ak vás zasiahne intenzívny spätný náraz, keď je zóna spätného nárazu najďalej od vás, brzda reťaze sa aktivuje zotrvačnosťou. Ak je spätný náraz miernejší alebo je zóna spätného nárazu bližšie ku vám, brzda reťaze sa aktivuje manuálne ľavou rukou.



Brzdu reťaze používajte ako parkovaciu brzdu pri spúšťaní výrobku alebo pri presune na krátku vzdialenosť. Znižuje sa tým riziko, že by ste sa vy

alebo osoba vo vašej blízkosti mohli dostať do kontaktu s reťazou píly.

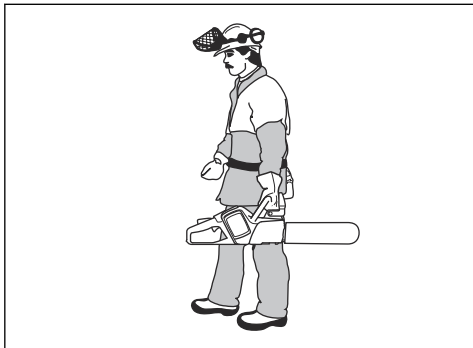

Predný chránič ruky potiahnite dozadu, aby sa deaktivovala brzda reťaze.

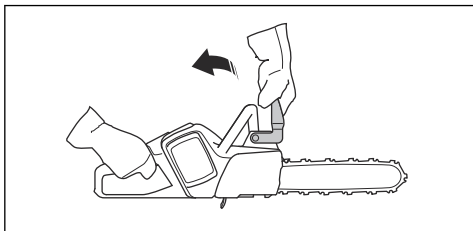

Spätňý náraz môže byť veľmi nečakaný a intenzívny. Väčšina nárazov je menších a nie vždy aktivujú brzdu reťaze. Ak pri používaní výrobku dôjde k spätnému nárazu, pevne držte rukoväť a nepúšťajte ich.

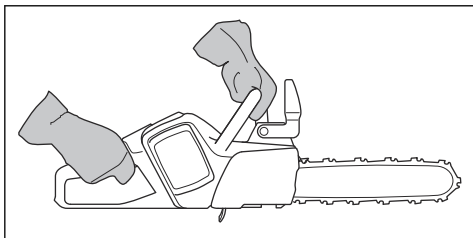

Predný chránič ruky znižuje taktiež riziko kontaktu s reťazou píly, ak sa rukou pustíte prednej rukoväti.

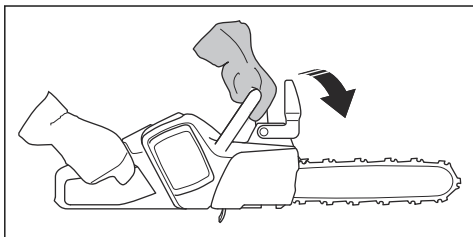

V polohe pri pílení nemožno vykonať manuálnu aktiváciu brzdy reťaze. Brzda reťaze sa v tejto polohe môže aktivovať len zotrvačnosťou.

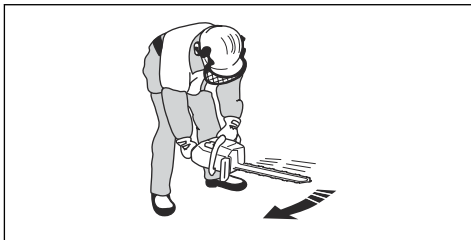

Blokovanie páčky vypínača

Poistka páčky vypínača bráni náhodnému posunu páčky vypínača. Ak posuniete poistku páčky vypínača (A) dopredu a potom ju posuniete proti rukoväti (B), páčka vypínača (C) sa uvoľní. Keď uvoľníte rukoväť, páčka vypínača aj poistka páčky vypínača sa vrátia späť do svojej pôvodnej polohy.

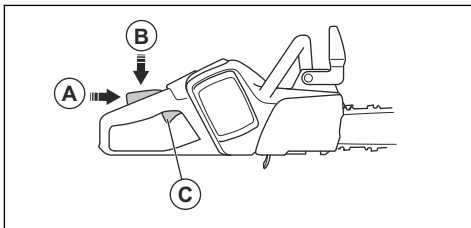

Zachytávač reťaze

Zachytávač reťaze slúži na zachytenie reťaze, ak sa pretrhne alebo uvoľní. Toto riziko sa znižuje pri správnom napnutí reťaze. K zníženiu rizika prispieva aj správna údržba vodiacej lišty a reťaze píly. Pokyny nájdete v časti *Montáž na strane 128* a *Údržba na strane 140*.

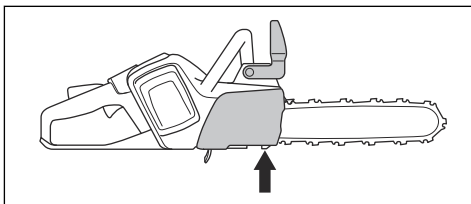

Ochranný kryt pravej ruky

Ochranný kryt pravej ruky slúži na ochranu ruky v prípade, že sa reťaz pily roztrhne alebo uvoľní. Taktiež

zabraňuje, aby konáre a vetvičky nenarušili činnosť výrobu.

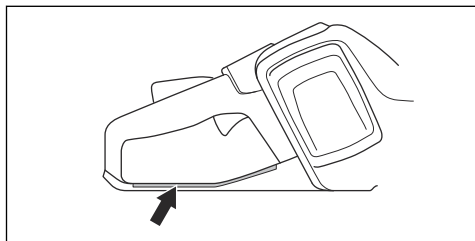

Bezpečnosť batérie



VÝSTRAHA: Skôr než budete výrobok používať, prečítajte si nasledujúce výstrahy.

- Používajte iba batérie BLi, ktoré pre tento výrobok odporúčame. V časti *Príslušenstvo na strane 151*. Batérie sú softvérovo kódované.
- Nabíjateľné batérie BLi používajte iba na napájanie príslušných výrobkov značky Husqvarna. V časti *Príslušenstvo na strane 151*. V prípade iných zariadení nepoužívajte batériu ako zdroj napájania, aby ste zabránili riziku zranenia.
- Nebezpečenstvo zásahu elektrickým prúdom. Nepripájajte konektory batérie ku kľúčom, skrutkám ani k iným kovovým predmetom. Môže dôjsť k skratu batérie.
- Nepoužívajte batérie, ktoré nie sú dobíjateľné.
- Do vetracích otvorov batérie nevkladajte žiadne predmety.
- Batériu nevystavuje priamemu slnečnému žiareniu, teplu ani otvorenému ohňu. Batéria môže spôsobiť popálenie alebo poleptanie.
- Batériu nevystavuje dažďu ani vlhku.
- Batériu nevystavuje mikrovlnnému žiareniu ani vysokému tlaku.
- Nepokúšajte sa rozoberať ani rozdrviť batériu.
- Zamedzte kontaktu batérovej kyseliny s pokožkou. Batérová kyselina spôsobuje poranenia pokožky, poleptanie a popálenie. Ak sa vám batérová kyselina do očí, nepretierajte si ich. Namiesto toho ich minimálne 15 minút vyplachujte vodou. Ak sa batérová kyselina dostane do kontaktu s pokožkou, je nutné umyť ju veľkým množstvom vody a mydlom. Zavolajte lekársku pomoc.
- Batériu používajte v prostredí, v ktorom sa teplota pohybuje od $-10\text{ }^{\circ}\text{C}$ ($14\text{ }^{\circ}\text{F}$) do $40\text{ }^{\circ}\text{C}$ ($104\text{ }^{\circ}\text{F}$).
- Batériu ani nabíjačku batérií nečistite vodou. V časti *Kontrola batérie a držiaka batérie na strane 142*.
- Nepoužívajte akumulátor, ktorý je poškodený alebo nefunguje správne.
- Batérie uchovávajte v bezpečnej vzdialenosti od kovových predmetov, ako sú napr. klince, skrutky alebo šperky.

- Batériu uchovávajte mimo dosahu detí.

Bezpečnosť nabíjačky batérií



VÝSTRAHA: Skôr než budete výrobok používať, prečítajte si nasledujúce výstrahy.

- V prípade nedodržania bezpečnostných pokynov hrozí nebezpečenstvo zásahu elektrickým prúdom alebo skratu.
- Používajte schválenú uzemnenú a nepoškodenú elektrickú zásuvku.
- Používajte len nabíjačku batérií dodanú s vaším výrobkom. Na nabíjanie náhradných batérií BLi od spoločnosti Husqvarna používajte iba nabíjačku QC od spoločnosti Husqvarna.
- Nabíjačku batérií sa nepokúšajte rozoberať.
- Nepoužívajte nabíjačku batérií, ktorá je poškodená alebo nefunguje správne.
- Nabíjačku batérií nedvíhajte za napájací kábel. Pri odpájaní nabíjačky batérií od sieťovej zásuvky ťahajte za zástrčku. Neťahajte za napájací kábel.
- Udržujte všetky káble a predlžovacie káble mimo dosahu vody, oleja a ostrých hrán. Dbajte, aby sa kábel nezachytil vo dverách, plotoch a podobne.
- Nabíjačku batérií nepoužívajte v blízkosti horľavých materiálov alebo materiálov, ktoré spôsobujú koróziu. Skontrolujte, či nabíjačka batérií nie je zakrytá. V prípade výskytu dymu alebo ohňa odpojte zástrčku nabíjačky batérií.
- Batériu nabíjajte len v interiéri na miestach s dobrým prúdením vzduchu a mimo slnečného svetla. Batériu nenabíjajte vonku. Batériu nenabíjajte vo vlhkom prostredí.
- Nabíjačku batérií používajte iba pri teplotách od $5\text{ }^{\circ}\text{C}$ ($41\text{ }^{\circ}\text{F}$) do $40\text{ }^{\circ}\text{C}$ ($104\text{ }^{\circ}\text{F}$). Nabíjačku používajte v prostredí, ktoré je dobre vetrané, suché a bez prachu.
- Do chladiacích otvorov nabíjačky batérií nevkladajte žiadne predmety.
- Nikdy nepripájajte koncovky nabíjačky batérií ku kovovým predmetom, pretože tak môže nabíjačka skratovať.
- Používajte schválené elektrické zásuvky, ktoré nie sú poškodené.

Bezpečnostné pokyny pre údržbu



VÝSTRAHA: Skôr než začnete s údržbou výrobku, prečítajte si nasledujúce výstrahy.

- Pred vykonávaním údržby, inými kontrolami alebo zmontovaním produktu vyberte batériu.
- Obsluha je povinná vykonávať iba údržbu a servisné úkony uvedené v tomto návode na obsluhu. O vykonanie rozsiahlejšej údržby alebo servisu požiadajte svojho servisného zástupcu.

- Batériu ani nabíjačku batérií nečistíte vodou. Silné čistiace prostriedky môžu spôsobiť poškodenie plastov.
- V prípade zanedbania údržby sa skracuje životnosť výrobku a zvyšuje sa riziko vzniku nehôd.
- Na vykonávanie všetkých servisných a opravných úkonov, najmä na bezpečnostných zariadeniach na výrobku, je potrebné špeciálne odborné vzdelanie. Ak po vykonaní údržby nie je možné úspešne vykonať všetky kontroly v tomto návode na obsluhu, požiadajte o pomoc servisného predajcu. Zaručujeme, pre tento výrobok sú k dispozícii profesionálne opravné a servisné služby.
- Používajte iba originálne náhradné diely.

Bezpečnostné pokyny pre rezné zariadenie



VÝSTRAHA: Skôr než budete výrobok používať, prečítajte si nasledujúce výstrahy.

- Používajte len schválené kombinácie vodiacich lišt/ reťazí pily a plniacich zariadení. Pokyny nájdete v časti *Technické údaje na strane 150*.
- Pri používaní alebo vykonávaní údržby reťaze pily používajte ochranné rukavice. Nepohyblivá reťaz pily môže tiež spôsobiť zranenia.
- Udržujte rezacie zuby správne nabrúsené. Postupujte podľa pokynov a používajte odporúčanú brúsnu mierku. Poškodená alebo nesprávne naostrená reťaz pily, zvyšuje nebezpečenstvo nehôd.

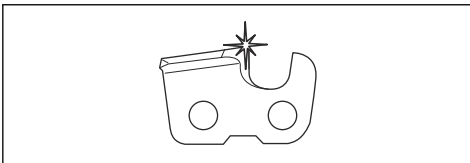

- Dodržujte správne nastavenie mierky hĺbky. Postupujte podľa pokynov a používajte odporúčanú

mierku hĺbky. Príliš veľké nastavenie mierky hĺbky zvyšuje riziko spätného nárazu.

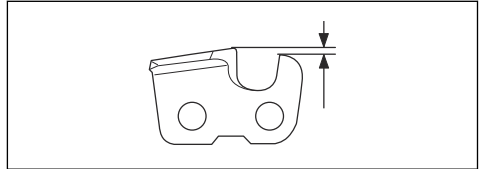

- Skontrolujte, či je reťaz pily správne napnutá. Ak reťaz pily nie je utiahnutá voči vodiacej lište, reťaz pily môže vypadnúť z vodiacej lišty. Nesprávne napnutie reťaze zvyšuje opotrebovanie vodiacej lišty, reťaze pily a hnacieho kolieska. Pozrite si časť *Nastavenie napnutia reťaze pily na strane 145*.

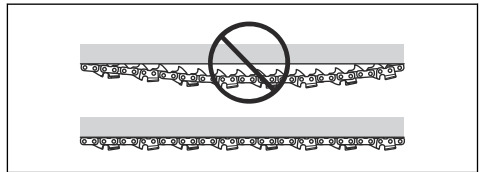

- Pravidelne vykonávajte údržbu rezného zariadenia a udržiavajte ho správne namazané. Ak nie je reťaz pily správne namazaná, zvyšuje sa riziko opotrebovania vodiacej lišty, reťaze pily a hnacieho kolieska reťaze pily.

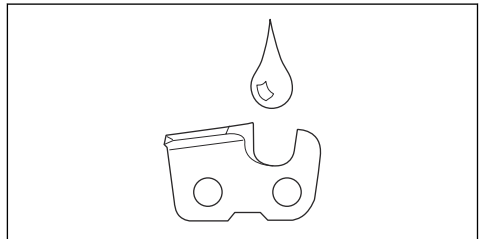

Montáž

Montáž vodiacej lišty a reťaze pily.



VÝSTRAHA: Pred rozoberaním výrobku alebo vykonávaním jeho údržby vždy vyberte batériu.

1. Deaktivujte brzdzu reťaze.

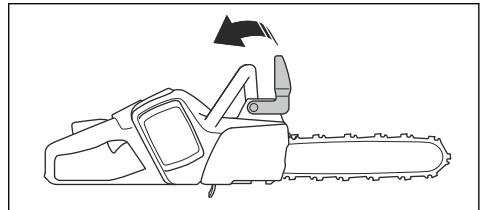

2. Uvoľníte maticu lišty a zložíte kryt hnacieho kolieska a prepravný krúžok (A).

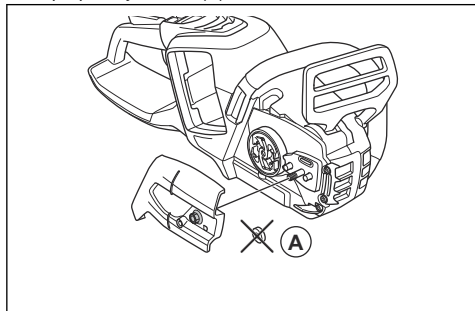

3. Vodiacu lištu umiestnite na skrutku lišty. Vodiacu lištu nastavte do najvzdialenejšej zadnej polohy. Reťaz pily nadvihnite ponad hnacie reťazové koliesko a umiestnite ju do drážky na vodiacej lište. Začnite na hornom okraji vodiacej lišty.
4. Presvedčte sa, či sú okraje rezacích článkov na hornom okraji vodiacej lišty obrátené smerom dopredu.

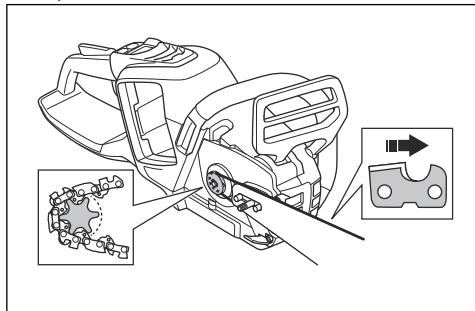

5. Nasadíte kryt hnacieho kolieska a napínací trň reťaze založíte do otvoru vo vodiacej lište.
6. Skontrolujte či vodiace články reťaze pily správne zapadli na hnacie koliesko.
7. Skontrolujte, či je reťaz pily správne založená v drážke vo vodiacej lište.
8. Utiahnite prstami maticu lišty.
9. Napnite reťaz pily. V časti *Nastavenie napnutia reťaze pily na strane 145* kde nájdete pokyny.

Montáž opierky rezania

So žiadosťou o montáž opierky rezania sa obráťte na servisné stredisko.

Nasadenie krytu nasávania vzduchu

Ak pílíte materiály, ktoré produkujú v ovzduší veľké množstvo prachu a malé častice, odporúča sa použiť kryt nasávania vzduchu.

1. Pridržiňte kryt nasávanie vzduchu na kryte ventilátora. Uistite sa, že ste otvor umiestnili na proti krytu nasávania vzduchu na pravej strane otvoru na kryte ventilátora.
2. Opatrne zatlačte kryt nasávanie vzduchu na kryt ventilátora, kým nebudete počuť kliknutie.

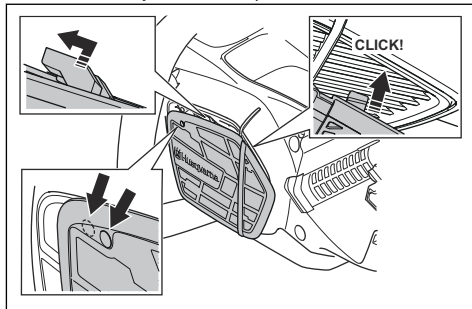

3. Zatlačte kryt nasávania vzduchu doľava, kým sa otvory nezarovnajú.

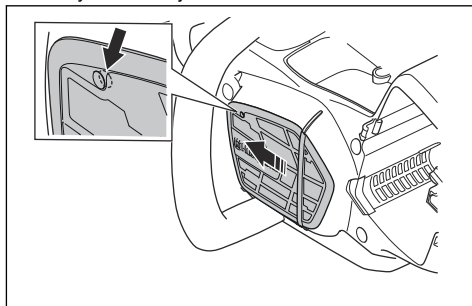

4. Nasadíte skrutku.

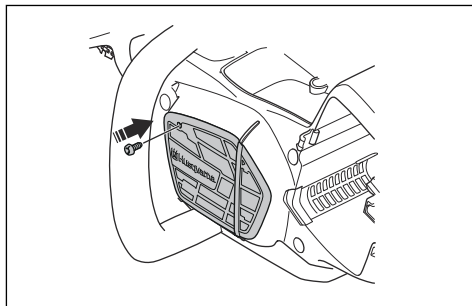

Prevádzka

Úvod



VÝSTRAHA: Pred používaním výrobku si prečítajte kapitolu o bezpečnosti a uistite sa, že rozumiete informáciám, ktoré sa v nej uvádzajú.

Husqvarna Connect

Husqvarna Connect je bezplatná aplikácia pre mobilné zariadenia. Aplikácia Husqvarna Connect prináša rozšírené funkcie pre výrobok Husqvarna.

- Rozšírené informácie o výrobku.
- Informácie a podpora vzťahujúce sa na súčasti výrobku a servis.

Bluetooth® bezdrôtová technológia

Výrobky so vstavanou bezdrôtovou technológiou Bluetooth® sa dokážu pripojiť k mobilným zariadeniam a vďaka aplikácii Husqvarna Connect poskytujú dodatočné funkcie.

Symbol pre bezdrôtovú technológiu *Bluetooth®* sa rozsvieti, keď je vaše mobilné zariadenie pripojené k výrobku.



Ako používať Husqvarna Connect

1. Stiahnite si aplikáciu Husqvarna Connect do mobilného zariadenia.
2. Zaregistrujte sa v aplikácii Husqvarna Connect.
3. Ak chcete pripojiť a zaregistrovať produkt, postupujte podľa pokynov v aplikácii Husqvarna Connect.

Poznámka: Aplikácia Husqvarna Connect je k dispozícii na prevzatie iba v niektorých trhoch. Ak potrebujete ďalšie informácie, obráťte sa na servisného predajcu.

Kontrola funkcií pred používaním výrobku

1. Skontrolujte, či brzda reťaze správne funguje a či nie je poškodená.
2. Skontrolujte, či nie je poškodený zadný ochranný kryt pravej ruky (A).
3. Skontrolujte, či páka vypínača a poistka páčky vypínača (C) správne fungujú a či nie sú poškodené.
4. Skontrolujte správne fungovanie klávesnice (C).

5. Uistite sa, že sa na rukovätiach nenachádza žiaden olej.
6. Skontrolujte, či sú všetky časti správne pripevnené, či nie sú poškodené a či sú kompletné.
7. Skontrolujte, či je zachytávač reťaze správne pripevnený.
8. Skontrolujte napnutie reťaze.
9. Nabite batériu a skontrolujte, či je správne pripevnená k výrobku.
10. Skontrolujte, či sa reťaz pily zastaví, keď uvoľníte páčku vypínača.

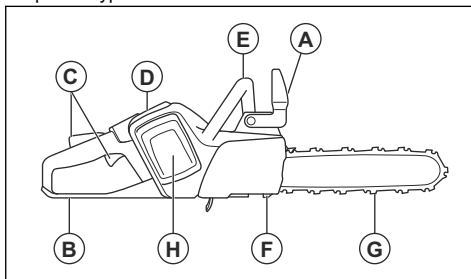

Použitie správneho reťazového oleja



VÝSTRAHA: Nepoužívajte odpadový olej, ktorý vám môže spôsobiť zranenie a mať negatívny vplyv na životné prostredie. Použitý olej tiež poškodzuje olejové čerpadlo, vodiacu lištu a reťaz pily.



VÝSTRAHA: Reťaz pily sa môže roztrhnúť, ak mazanie rezného zariadenia nie je dostatočné. Nebezpečenstvo vážneho poranenia alebo usmrtenia obsluhy.



VÝSTRAHA: Použite správny olej na mazanie reťaze, aby táto funkcia fungovala správne. Pri výbere oleja na mazanie reťaze sa obráťte na servisného predajcu.

- Na maximalizáciu životnosti reťaze pily a na zabránenie negatívnym vplyvom na životné prostredie používajte olej na mazanie reťaze Husqvarna. Ak olej na mazanie reťaze Husqvarna nemáte k dispozícii, odporúčame vám použiť štandardný olej na mazanie reťaze.
- Používajte olej na mazanie reťaze s dobrou priľnavosťou k reťazi pily.
- Používajte olej na mazanie reťaze so správnym rozsahom viskozity, ktorý je v súlade s teplotou vzduchu.



VAROVANIE: Pri teplotách pod 0 °C/32 °F sú niektoré oleje na mazanie reťaze príliš husté, čo môže spôsobiť poškodenie komponentov olejového čerpadla.

- Používajte odporúčané rezné zariadenie. Pozrite si časť *Príslušenstvo na strane 151*.
- Zložte uzáver nádrže na olej na mazanie reťaze.
- Naplňte nádrž na olej na mazanie reťaze olejom na mazanie reťaze.
- Opatrne nasadte uzáver.



Poznámka: Ak chcete zistiť, kde sa nádrž na olej na mazanie reťaze nachádza na vašom výrobku, pozrite si časť *Prehľad výrobku na strane 117*.

Ripojenie nabíjačky batérií

1. Ripojte nabíjačku batérií k napätiu a frekvencii, ktoré sú uvedené na výkonovom štítku.
2. Zapojte zástrčku do uzemnenej zásuvky. Indikátor LED na nabíjačke batérií raz blikne nazeleno.

Poznámka: Batéria sa nenabíja, pokiaľ je jej teplota vyššia ako 50 °C (122 °F). Ak je teplota vyššia ako 50 °C (122 °F), nabíjačka batérií nechá batériu pred nabitím ochladiť.

Ripojenie batérie k nabíjačke batérie

Poznámka: Ak batériu používate prvýkrát, nabite ju. Nová batéria je nabitá iba na 30 %.

1. Uistite sa, že je batéria suchá.
2. Vložte batériu do nabíjačky batérií.

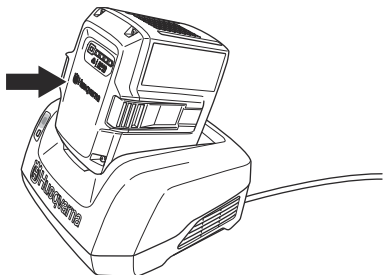

3. Uistite sa, či sa rozsvietilo zelené svetlo nabíjania na nabíjačke batérií. To znamená, že batéria je správne pripojená k nabíjačke batérií.

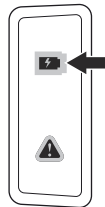

4. Keď svietia všetky diódy LED na batérii, batéria je plne nabitá.

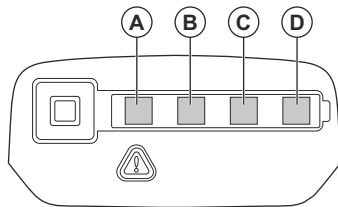

5. Pri odpájaní nabíjačky batérií od sieťovej zásuvky ťahajte za zástrčku. Neťahajte za kábel.
6. Vyberte batériu z nabíjačky batérií.

Poznámka: Ďalšie informácie nájdete v návodoch k batérii a nabíjačke batérií.

Informácie o spätnom náraze



VÝSTRAHA: Spätňý náraz môže spôsobiť vážne poranenie alebo usmrtenie obsluhujúceho pracovníka alebo iných osôb. Aby ste znížili toto riziko, musíte poznať príčiny spätného nárazu a spôsoby, ako im zabrániť.

Spätňý náraz vznikne, ak sa zóna spätného nárazu vodiacej lišty dotkne nejakého objektu. K spätnému nárazu môže dôjsť nečakane a s veľkou silou, ktorá odhodí výrobok voči obsluhujúcemu pracovníkovi.

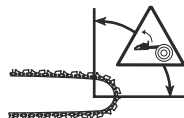

Spätňý náraz vždy vzniká v reznej časti vodiacej lišty. Zvyčajne dôjde k odhodeniu výrobku voči obsluhujúcemu pracovníkovi, môže však dôjsť k jeho pohybu aj iným smerom. Smer pohybu ovplyvňuje

spôsob používania výrobku v okamihu výskytu spätného nárazu.



Spätný náraz vznikne len vtedy, ak sa zóna spätného nárazu vodiacej lišty dotkne objektu. Nedovoľte, aby sa zóna spätného nárazu dostala do kontaktu s predmetom.

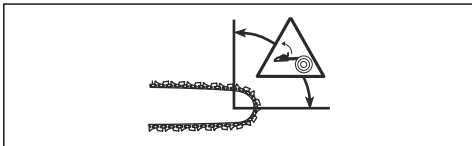

Menší polomer konca lišty znižuje silu spätného rázu.

Používajte reťazovú pílu s nízkym spätným nárazom na zníženie účinkov spätného nárazu na zníženie účinkov spätného nárazu. Nedovoľte, aby sa zóna spätného nárazu dostala do kontaktu s predmetom.



VÝSTRAHA: Žiadna reťaz píly nie je schopná úplne zabrániť spätnému nárazu. Vždy dodržiavajte pokyny.

Časté otázky týkajúce sa spätného nárazu

- **Zapnem brzdú reťaze rukou vždy v prípade spätného nárazu?**

Nie. Je potrebné vyvinúť určitú silu a zatlačiť predný chránič ruky dopredu. Ak nevyviniete potrebnú silu, brzda reťaze sa nezapne. Rukoväte výrobku musíte pri práci pevne držať obidvoma rukami. Ak dôjde k spätnému nárazu, brzda reťaze nezastaví reťaz píly skôr, než dôjde ku kontaktu s vami. Existujú určité polohy, v ktorých sa rukou nemôžete dotknúť predného chrániča ruky a zapnúť brzdú reťaze.

- **Aktivuje sa brzda reťaze vždy automaticky zotrvačnosťou v prípade spätného nárazu?**

Nie. Brzda reťaze musí v prvom rade správne fungovať. V časti *Údržba a kontroly bezpečnostných zariadení výrobku na strane 141* nájdete pokyny o tom, ako skontrolovať brzdú reťaze. Odporúčame vám tento postup vykonať pred každým používaním

výrobku. Po druhé, spätný náraz musí byť silný, aby sa brzda reťaze aktivovala. Ak je brzda reťaze príliš citlivá, môže sa aktivovať počas používania v náročných podmienkach.

- **Zabráni brzda reťaze zraneniu vždy v prípade spätného nárazu?**

Nie. Brzda reťaze musí správne fungovať, aby poskytovala ochranu. Brzda reťaze sa musí aktivovať taktiež pri spätnom náraze, aby zastavila reťaz píly. Ak ste v blízkosti vodiacej lišty, je možné, že brzda reťaze nebude mať dostatok času na zastavenie reťaze skôr, než vás zasiahne.



VÝSTRAHA: Len vy sami a správna pracovná technika môžu zabrániť spätným nárazom.

Zapnutie výrobku

1. Vykonajte kontrolu páčky vypínača a poistky páčky vypínača. V časti *Kontrola poistky páčky vypínača na strane 142*.
2. Aktivujte brzdú reťaze.

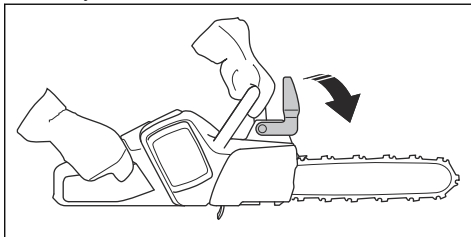

3. Vložte batériu do držiaka batérie.

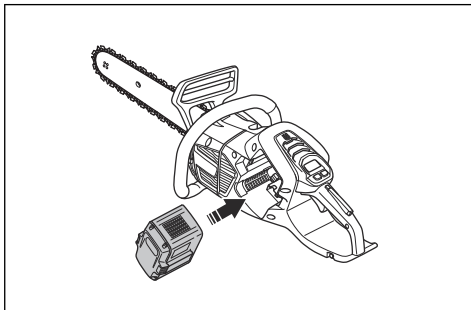

VAROVANIE: Uistite sa, či je batéria správne vložená v držiaku batérie. Ak sa batéria do držiaku neďa ľahko zasunúť, nie je v správnej polohe.

4. Zatiačte na spodnú časť batérie, kým nebudete počuť cvaknutie.

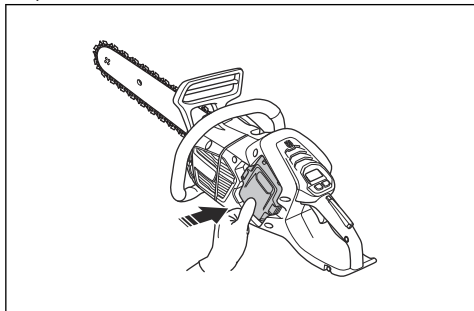

5. Stlačte a podržte tlačidlo spustenia/zastavenia, kým sa nezsvieti zelený indikátor LED.



6. Predný chránič ruky posuňte dozadu, aby sa deaktivovala brzda reťaze.

Používanie funkcie SavE

Funkcia SavE znižuje rýchlosť reťaze a výkon výrobu.

1. Rýchlo stlačte tlačidlo SavE. Rozsvieti sa zelený indikátor LED.
2. Funkciu vypnete opätovným stlačením tlačidla SavE. Zelený indikátor LED zhasne.



Zapnutie a vypnutie vyhrievania rúkaví (542i XP®G)

Zariadenie má vyhrievané rukoväte.

- Stlačením a podržaním tlačidla SavE na 1 sekundu sa zapne vyhrievanie rúkaví. Rozsvieti sa indikátor vyhrievania rúkaví.



- Rýchlym stlačením tlačidla SavE vypnete vyhrievanie rúkaví. Indikátor vyhrievania rúkaví zhasne.

Indikátor hladiny oleja

Indikátor hladiny oleja ukazuje, kedy je čas doplniť olej reťaze.

1. Keď sa rozsvieti indikátor hladiny oleja, doplňte olej reťaze. V časti *Použitie správneho reťazového oleja na strane 130*.
2. Spustíte zariadenie a počkajte 1 – 2 minúty. Indikátor hladiny oleja zhasne.

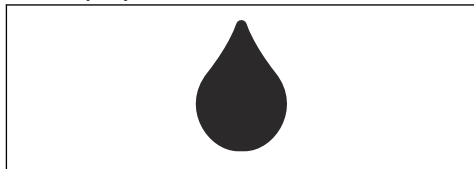

Zastavenie výrobu

1. Stlačte a podržte tlačidlo spustenia/zastavenia, kým zelený indikátor LED nezhasne.



2. Stlačte tlačidlá uvoľnenia batérie a vyberte batériu z držiaka batérie, aby ste zabránili neúmyselnému spusteniu.

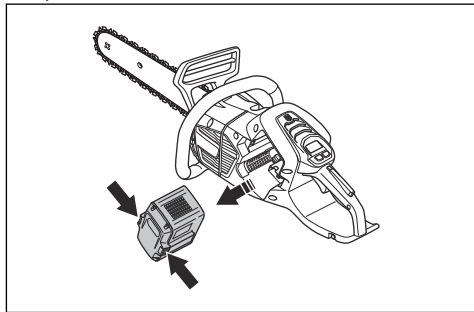

Rez ťahaním a rez tlačéním

Pomocou výrobu môžete rezať drevo v 2 rôznych polohách.

- Pri pílení nabiehajúcou reťazou sa píli spodnou hranou vodiacej lišty. Reťaz píly prechádza pri pílení

cez strom. V tejto polohe máte lepšiu kontrolu nad výrobkom a polohou zóny spätného nárazu.

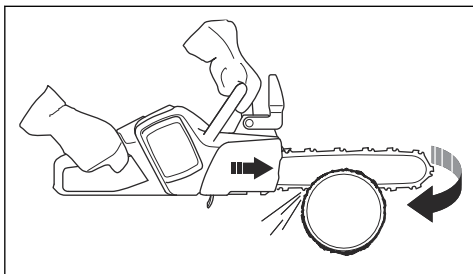

- Pri pílení odbiehajúcou reťazou sa píli hornou hranou vodiacej lišty. Reťaz píly tlačí výrobok smerom k obsluhujúcemu pracovníkovi.

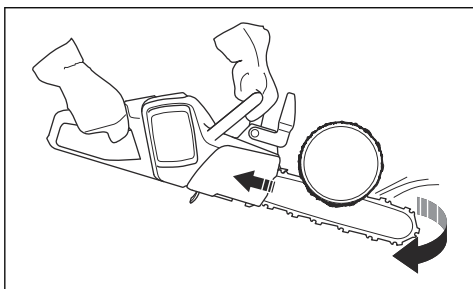

VÝSTRAHA: Ak sa reťaz píly zachytí v kmeni, výrobok sa môže odraziť oproti vám. Výrobok držte pevne a uistite sa, že zóna spätného nárazu vodiacej lišty sa nedotkne stromu a nespôsobí spätný náraz.

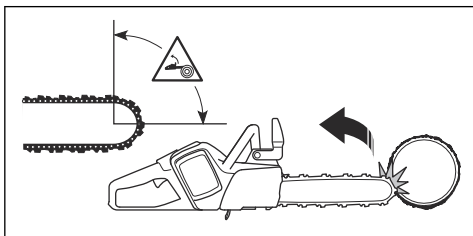

Používanie techniky pílenia



VÝSTRAHA: Pri pílení používajte plný výkon a po každom reze znižujte rýchlosť na voľnobežné otáčky.



VAROVANIE: Nenechávajte motor príliš dlho v chode bez zaťaženia. Mohlo by to viesť k poškodeniu motora.

1. Položte kmeň na kozu na pílenie drevá alebo rozpery.

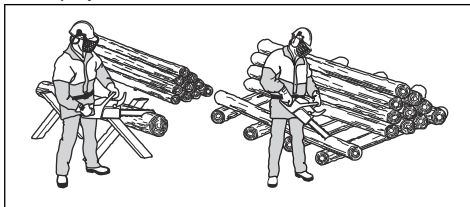

VÝSTRAHA: Nerežte kmene, ktoré sú na hromade. Zvyšuje to nebezpečenstvo spätného nárazu, ktorý môže spôsobiť vážne poranenie alebo usmrtenie.

2. Odstráňte odrezky z pracovného prostredia.



VÝSTRAHA: Narezané kusy v pracovnej oblasti zvyšujú nebezpečenstvo spätného nárazu a riziko, že nemusíte udržať rovnováhu.

Používanie opierky rezania

1. Zatláčajte opierku rezania do kmeňa stromu.
2. Pridajte plný plyn a otáčajte produktom. Udržujte opierku rezania proti kmeňu. Tento postup vám uľahčí použitie potrebnej sily na prerazenie kmeňa.

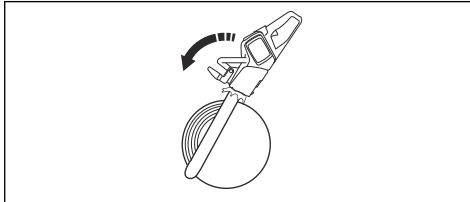

Rezanie kmeňa na zemi

1. Kmeň režete nabiehajúcou reťazou. Využívajte plný výkon, no buďte pripravení na nečakané nehody.

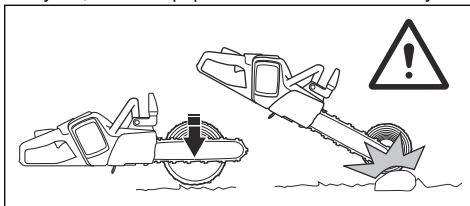

VÝSTRAHA: Dávajte pozor, aby sa reťaz píly po dokončení škáry nedotkla zeme.

2. Píľte približne $\frac{2}{3}$ cez kmeň a potom zastavte. Kmeň otočte a píľte z opačnej strany.

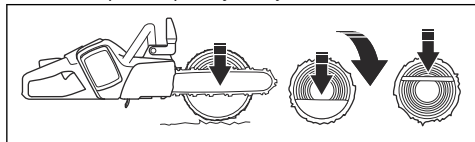

Píľenie kmeňa s oporou na jednom konci



VÝSTRAHA: Dávajte pozor, aby sa počas rezania kmeň neporušil. Dodržujte pokyny uvedené nižšie.

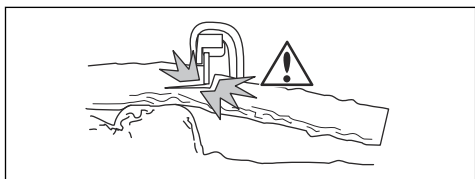

1. Režte odbiehajúcou reťazou približne do $\frac{1}{3}$ kmeňa.
2. Režte do kmeňa nabiehajúcou reťazou, kým sa obidve škáry nedotknú.

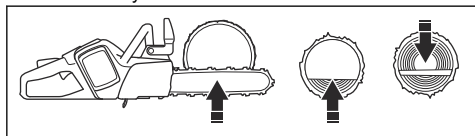

Píľenie kmeňa s oporou na oboch koncoch



VÝSTRAHA: Dávajte pozor, aby počas rezania reťaz píly neuviazla v kmeni. Dodržujte pokyny uvedené nižšie.

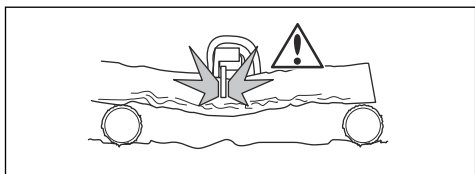

1. Režte nabiehajúcou reťazou približne do $\frac{1}{3}$ kmeňa.
2. Prerežte zvyšnú časť kmeňa odbiehajúcou reťazou, kým sa rez nedokončí.

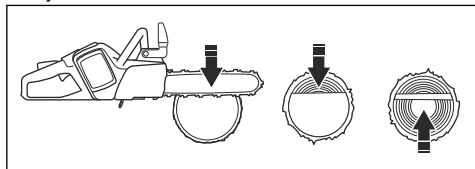

VÝSTRAHA: Ak reťaz píly uviazne v kmeni, zastavte motor. Pomocou páky otvorte škáru a výrobok uvoľníte. Nepokúšajte sa výrobok vytiahnuť ručne. Môže to viesť k zraneniu, keď sa výrobok náhle uvoľní.

Používanie techniky odvetvovania

Poznámka: Pri hrubých vetvách použite techniku pílenia. Pozrite si časť *Používanie techniky pílenia na strane 134*.



VÝSTRAHA: V prípade použitia techniky odvetvovania hrozí vysoké riziko nehody. Pokyny ako zabrániť spätnému nárazu sú uvedené v časti *Informácie o spätnom náraze na strane 131*.



VÝSTRAHA: Konáre orezávajte postupne. Pri odstraňovaní malých konárov buďte opatrní a nerežte kríky ani viaceré malé konáriky súčasne. Malé konáriky sa môžu zachytiť v reťazi píly a prekážať pri bezpečnej prevádzke výrobku.

Poznámka: Ak je to nevyhnutné, konáre režte kúsok po kúsok. Pred rezaním konára pri kmeni (C) najprv odrežte menšie vetvy (A) a (B).

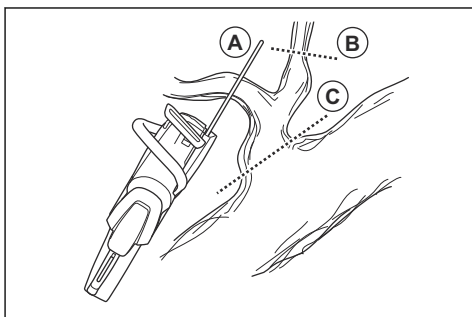

1. Odstráňte konáre na pravej strane kmeňa.
 - a) Vodiacu lištu vedte na pravej strane kmeňa a telo výrobku držte proti kmeňu.

- b) Vyberte príslušnú metódu rezania podľa napnutia vo vetve.

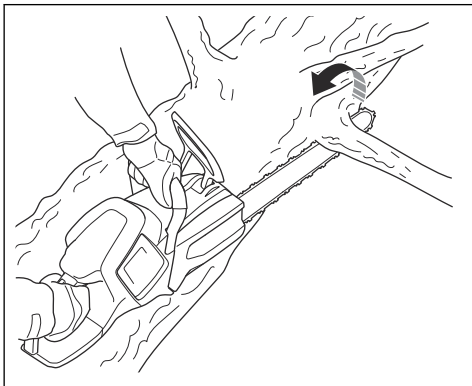

VÝSTRAHA: Ak si nie ste istí, ako odrezať vetvu, skôr ako budete pokračovať, sa obráťte na profesionálneho pracovníka.

2. Odstráňte konáre v hornej časti kmeňa.

- a) Držte výrobok na kmeni a nechajte vodiacu lištu pohybovať sa po kmeni.
b) Režte odbiehajúcou reťazou.

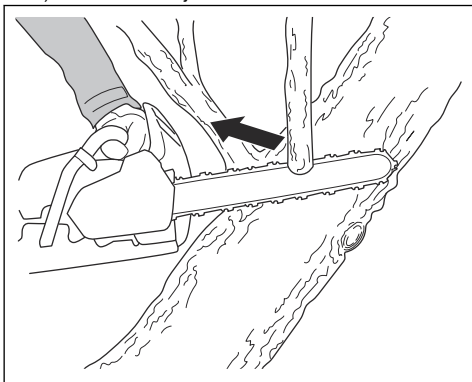

3. Odstráňte konáre na ľavej strane kmeňa.

- a) Vyberte príslušnú metódu rezania podľa napnutia vo vetve.

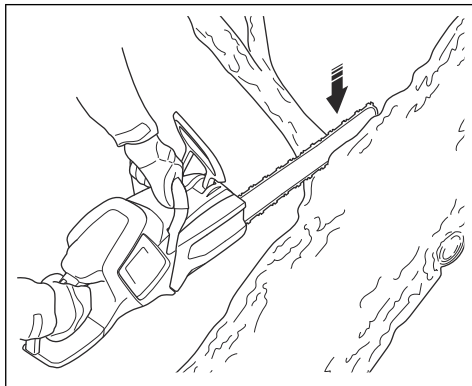

VÝSTRAHA: Ak si nie ste istí, ako odrezať vetvu, skôr ako budete pokračovať, sa obráťte na profesionálneho pracovníka.

Pokyny ako rezať vetvy, ktoré sú napnuté, sú uvedené v časti *Pílenie stromov a konárov, v ktorých je pnutie na strane 139.*

Používanie techniky na pílenie stromu



VÝSTRAHA: Pílenie stromu si vyžaduje skúsenosti. Pokiaľ je to možné, absolvujte výcvikový kurz obsluhy reťazovej píly. Ak chcete získať viac informácií, porozprávajte sa s obsluhujúcim pracovníkom, ktorý má skúsenosti.

Zachovajte bezpečnú vzdialenosť

1. Uistite sa, že sa ľudia okolo vás nachádzajú v bezpečnej vzdialenosti minimálne na úrovni 2 1/2 dĺžky stromu.

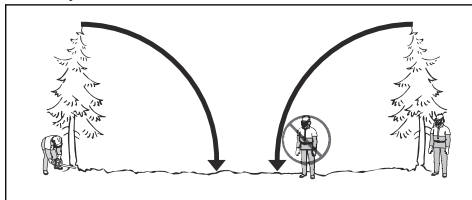

2. Pred pílením alebo počas neho sa ubezpečte, že sa v nebezpečnej zóne nenachádza žiadna osoba.

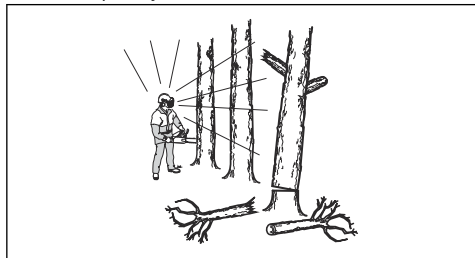

Výpočet smeru rezania

1. Zistíte, ktorým smerom má strom spadnúť. Cieľom je spiliť strom tak, aby bolo po páde možné strom jednoducho odvetviť a rozrezať kmeň. Rovnako je dôležité zachovať si stabilný postoj a bezpečne sa pohybovať.



VÝSTRAHA: Ak je nebezpečné alebo nemožné strom zrezať prirodzeným smerom, zrežte ho iným smerom.

2. Preskúmajte prirodzený smer pádu stromu. Napríklad sklon a ohyb stromu, smer vetra, polohu konárov a hmotnosť snehu.
3. Zistíte, či sa v blízkosti nenachádzajú prekážky, napríklad iné stromy, elektrické vedenia, cesty alebo budovy.
4. Zamerajte sa na znaky poškodenia a hniloby kmeňa.



VÝSTRAHA: Hniloba kmeňa môže predstavovať riziko, v dôsledku ktorého strom spadne ešte pred dokončením rezu.

5. Zistíte, či strom nemá poškodené ani odumreté konáre, ktoré sa môžu odlomiť a pri rezaní vás zasiahnuť.
6. Nedovoľte, aby strom spadol na iný stojaci strom. Uvoľnenie uviaznutého stromu je nebezpečné a predstavuje veľké riziko úrazu. Pozrite si časť *Uvoľnenie uviaznutého stromu na strane 139.*

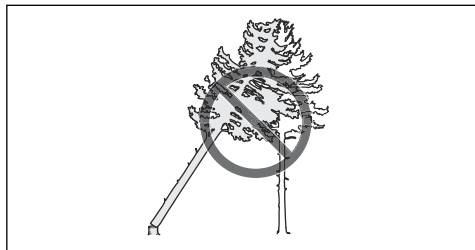

VÝSTRAHA: Pri kritickom rezaní stromov si zložte chrániče sluchu ihneď po skončení pílenia. Je dôležité, aby ste počuli zvuky a varovné signály.

Čistenie kmeňa a príprava ústupovej cesty

Odstráňte všetky konáre od výšky ramien nadol.

1. Režte nabiehajúcou reťazou zhora nadol. Zaistite, aby bol strom je medzi vami a výrobkom.

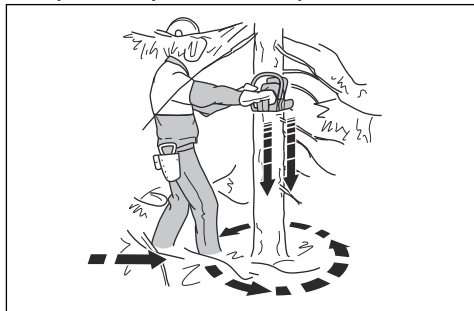

2. Odstráňte porast z pracovného priestoru okolo celého stromu. Odstráňte všetok odrezaný materiál z pracovného priestoru.
3. Skontrolujte, či sa v okolí nenachádzajú prekážky, akými sú kamene, konáre a jamy. Keď strom začne padať, musíte mať voľnú ústupovú cestu. Ústupová cesta musí byť asi v 135-stupňovom uhle voči plánovanému smeru pádu stromu.

1. Nebezpečná zóna
2. Ústupová cesta
3. Smer pádu

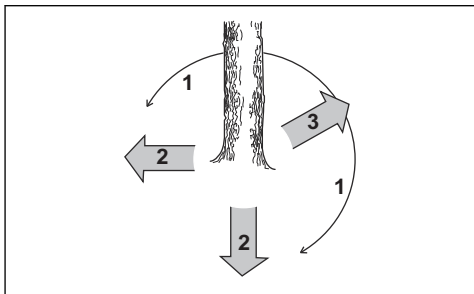

Rezanie stromu

Spoločnosť Husqvarna odporúča, aby ste vykonali smerové zárezy a potom pri páde stromu použili metódu bezpečného rohu. Metóda bezpečného rohu vám pomôže vytvoriť správny nedorez a mať pod kontrolou smer rezania.



VÝSTRAHA: Nerežte stromy s priemerom, ktorý je viac ako dvakrát väčší

ako dĺžka vodiacej lišty. Na takéto rezanie musíte mať špeciálne školenie.

Nedorez

Najdôležitejším postupom pri rezaní stromov je vytvorenie správneho nedorezu. Pri správnom nedoreze máte pod kontrolou smer rezania a istotu, že postup rezania je bezpečný.

Hrúbka nedorezu musí byť minimálne 10 % priemeru stromu.



VÝSTRAHA: Ak je nedorez nesprávny alebo príliš tenký, nemáte žiadnu kontrolu nad smerom rezania.

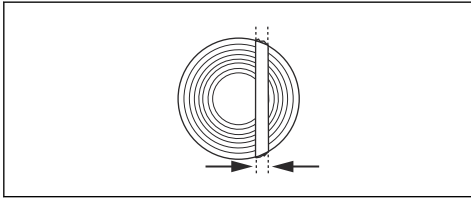

Vykonávanie smerových zárezov

1. Vykonajte smerové zárezy. Smerovými zárezmi preniknite do 1/4 priemeru stromu. Medzi horným a spodným rezom vytvorte 45° uhol.
 - a) Najprv vykonajte horný rez. Zarovnajte značku smeru rezania (A) na výrobku so smerom rezania na strome (B). Stojte za výrobkom a strom majte na svojej pravej strane. Režte nabiehajúcou reťazou.
 - b) Vykonajte spodný rez. Skontrolujte, či sa ukončenie spodného rezu nachádza v rovnakom bode ako ukončenie horného rezu.

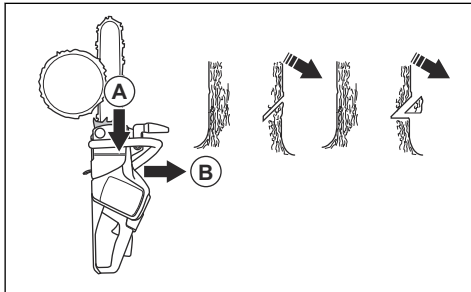

2. Presvedčte sa, či je rovina smerového zárezu úplne vodorovná a zvierá pravé uhly (90°) so smerom rezania. Rovina smerového zárezu prechádza bodom, kde sa obidva smerové zárezy dotýkajú.

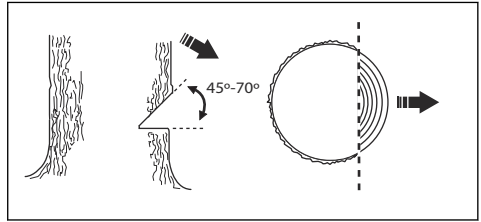

Použitie metódy bezpečného rohu

Hlavný rez musí byť mierne nad smerovým zárezom.

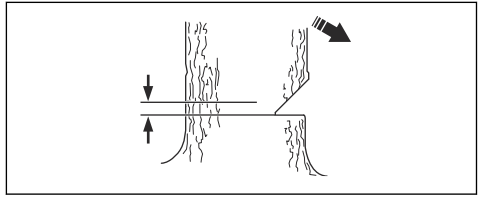

VÝSTRAHA: Pri rezaní pomocou špičky vodiacej lišty buďte opatrní. Pri vytváraní rezného otvoru do kmeňa začnite rezať so spodnou časťou špičky vodiacej lišty.

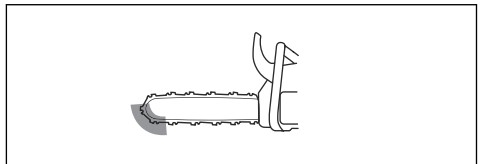

1. Ak je použiteľná rezná dĺžka dlhšia ako priemer stromu, postupujte podľa týchto krokov (a-d).
 - a) Vytvorte rezný otvor priamo do kmeňa, aby ste dokončili šírku nedorezu.

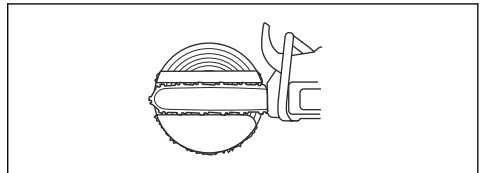

- b) Režte nabiehajúcou reťazou, kým nebude zostávať približne 1/3 kmeňa.
- c) Potiahnite vodiacu lištu 5 – 10 cm/2 – 4 palce smerom dozadu.

- d) Prerežte zostávajúci kmeň, aby ste dokončili bezpečný roh, ktorý je 5 – 10 cm/2 – 4 palce široký.

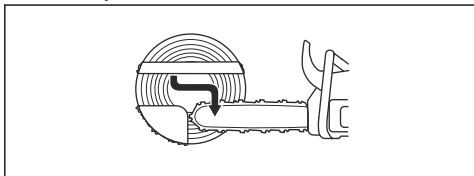

2. Ak je použiteľná rezná dĺžka kratšia ako priemer stromu, postupujte podľa týchto krokov (a-d).

- Vytvorte rezný otvor priamo do kmeňa. Rezný otvor musí byť cez 3/5 priemeru stromu.
- Cez zostávajúci kmeň reže nabiehajúcou reťazou.

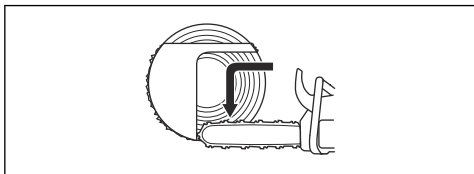

- Zarežte priamo do kmeňa z druhej strany stromu, aby ste dokončili nedorez.
- Režte odbiehajúcou reťazou do 1/3 kmeňa, aby ste dokončili bezpečný roh.

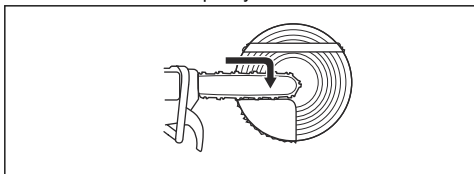

3. Vložte klin do zárezu priamo zozadu.

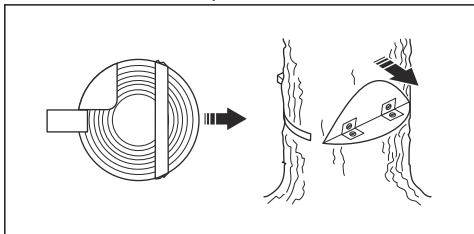

4. Odstráňte roh, aby strom padol.

Poznámka: Ak strom neklesne, zarazte klin, až kým nespadne.

5. Keď strom začne klesať, ustúpte, aby ste sa od stromu dostali. Od stromu odstúpte minimálne 5 m/15 stôp.

Uvoľnenie uviaznutého stromu



VÝSTRAHA: Uvoľnenie uviaznutého stromu je veľmi nebezpečné a predstavuje veľké nebezpečenstvo úrazu. Opustite nebezpečnú zónu a nepokúšajte sa rezať uviaznutý strom.

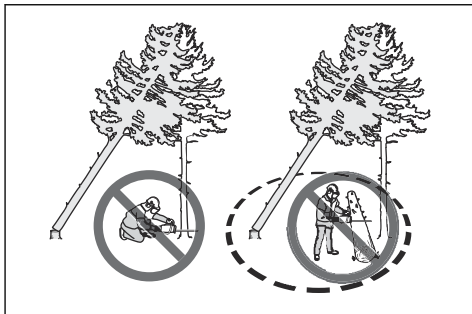

Najbezpečnejším postupom je použiť niektorý z nasledujúcich navijakov:

- Pripevnený k traktor

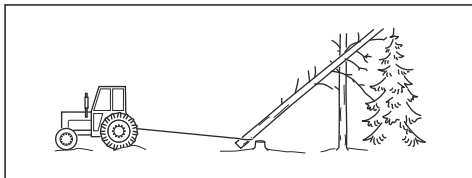

- Prenosný

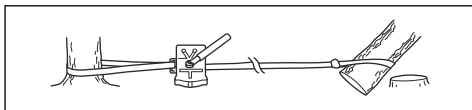

Pílenie stromov a konárov, v ktorých je pnutie

- Zistíte, ktorá strana stromu alebo konára je napnutá.
- Nájdite bod s maximálnym pnutím.

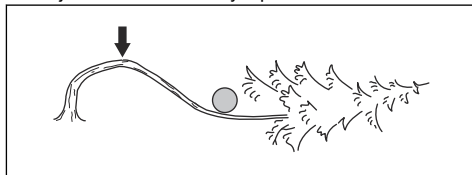

- Zistíte, akým spôsobom čo najbezpečnejšie uvoľniť pnutie.

Poznámka: V niektorých situáciách je jediným bezpečným postupom použiť navijak a nie výrobok.

4. Zaujmite miesto, kde vás strom ani konár nemôže zasiahnuť, keď sa pnutie uvoľní.

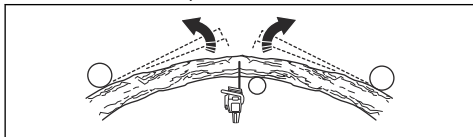

5. Vykonať jeden alebo viacero rezov s dostatočnou hĺbkou, ktoré sú potrebné na zmenšenie pnutia. Režte v bode maximálneho pnutia alebo v jeho blízkosti. Dosiahnite, aby sa strom alebo konár v bode maximálneho pnutia zlomil.

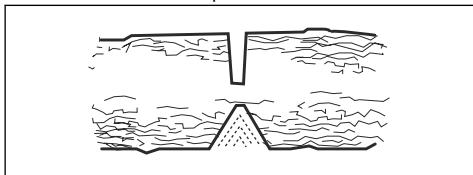

VÝSTRAHA: Nerežte priamo cez strom ani konár, v ktorom je pnutie.



VÝSTRAHA: Pri rezaní napnutého stromu postupujte veľmi opatrne. Hrozí

nebezpečenstvo, že sa strom pohne rýchlo ešte pred rezaním alebo po rezaní. Môže dôjsť k vážnemu poraneniu, ak sa nachádzate na nesprávnom mieste alebo ak vykonáte nesprávny rez.

6. Musíte rezať priečne na strom/konár, vykonať 2 až 3 rezy 2,5 cm (1 palec) od seba s hĺbkou 5 cm (2 palce).

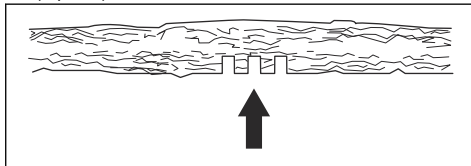

7. Pokračujte v zarezávaní hlbšie do stromu, kým sa strom/konár neohne a pnutie sa neuvolní.

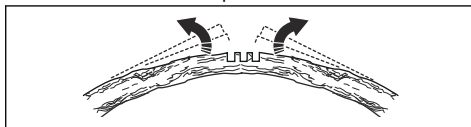

8. Po uvoľnení pnutia režete strom/konár z opačnej strany ohybu.

Údržba

Úvod



VÝSTRAHA: Pred údržbou výrobku si prečítajte kapitolu o bezpečnosti a uistite sa, že rozumiete informáciám, ktoré sú v nej uvedené.

Plán údržby



VÝSTRAHA: Pred vykonaním údržby vyberte batériu.

Nasleduje zoznam postupov údržby, ktoré na výrobku musíte vykonávať. Pozrite si časť *Údržba na strane 140*, ak potrebujete ďalšie informácie.

Údržba	Pred použitím	Týždenne	Mesačne
Vyčistite vonkajšie časti výrobku.	X		
Skontrolujte, či páčka vypínača a zaistenie páčky vypínača fungujú správne z bezpečnostného hľadiska.	X		
Očistite brzdú reťaze a skontrolujte, či funguje bezpečne. Skontrolujte, či zachytávač reťaze nie je poškodený. V prípade potreby ho vymeňte.	X		
Vodiacu lištu otáčajte, aby sa opotrebovala rovnomerne. Skontrolujte, či mazací otvor vo vodiacej lište nie je upchatý. Vyčistite drážku vodiacej lišty.	X		
Skontrolujte, či sa na rezacom nástroji a na kryte rezacieho nástroja nenachádzajú praskliny a či rezací nástroj a kryt nie sú poškodené. Vymeňte rezací nástroj alebo kryt rezacieho nástroja, ak sa na nich nachádzajú praskliny alebo ak boli vystavené nárazu.	X		

Údržba	Pred použitím	Týždenne	Mesačne
Zaistíte, aby do vodiacej lišty a na reťaz píly prúdilo dostatočné množstvo oleja.	X		
Kontrolujte reťaz píly. Zamerajte sa na praskliny a presvedčte sa, či reťaz píly nie je stuhnutá ani nadmerne opotrebovaná. V prípade potreby ju vymeňte.	X		
Naostrite reťaz píly. Skontrolujte jej napnutie a stav. Skontrolujte opotrebovanie hnacieho kolieska a v prípade potreby ho vymeňte.	X		
Vyčistíte nasávanie vzduchu do výrobku.	X		
Skontrolujte, či sú matice a skrutky dotiahnuté.	X		
Skontrolujte, či klávesnica funguje správne a nie je poškodená.	X		
Pílňikom odstráňte všetky ostriny z hrán vodiacej lišty.		X	
Namažte ihlové ložisko. V časti <i>Mazanie ihlového ložiska na strane 147</i> .		X	
Skontrolujte prepojenia medzi batériou a výrobkom. Skontrolujte aj prepojenie medzi batériou a nabíjačkou batérie.			X
Vyprázdňte a vyčistite nádrž na olej.			X
Jemno fúkajte cez pílu a chladiace otvory batérie stlačený vzduch.			X

Údržba a kontroly bezpečnostných zariadení výrobku

Kontrola predného chrániča ruky

Pravidelne kontrolujte predný chránič ruky a aktiváciu brzdy zotrvačnou silou.

1. Uistite sa, že predný chránič ruky nie je poškodený, napríklad popraskaný.

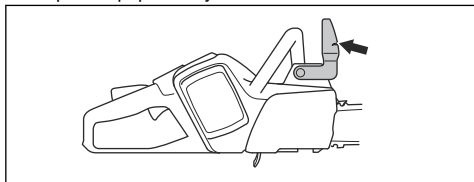

2. Uistite sa, že sa predný chránič ruky voľne pohybuje a že je bezpečne pripravený k výrobku.

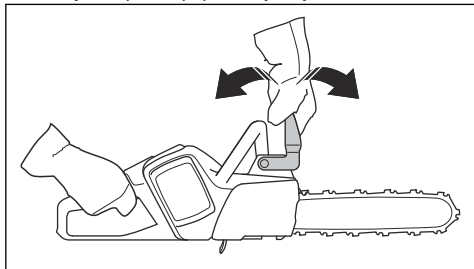

3. Umiestnite výrobok s vypnutým motorom na peň alebo iný stabilný povrch.

4. Držte zadnú rukoväť a pustite prednú rukoväť. Nechajte výrobok spočínúť na pni.



5. Uistite sa, že brzda reťaze zaberá, keď sa vodiaca lišta dotkne pňa.

Kontrola spúšte brzdy

1. Položte výrobok na stabilný povrch a naštartujte ho. Pozrite si časť *Zapnutie výrobku na strane 132*.



VÝSTRAHA: Presvedčte sa, že sa reťaz píly nedotýka zeme ani iných predmetov.

- Prstami zovriete rukoväťe a výrobok pevne držte.

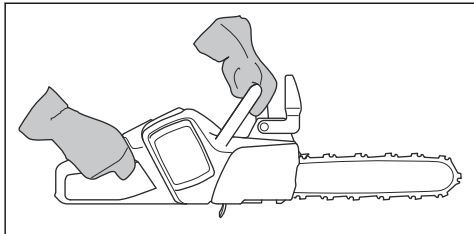

- Pridajte plný plyn a naklonením ľavého zápästia na predný chránič ruky zapnete brzdu reťaze. Reťaz pily sa musí okamžite zastaviť.

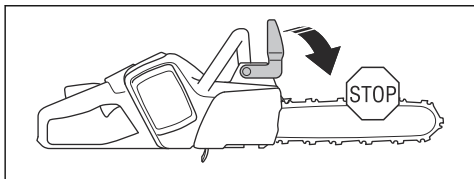

VÝSTRAHA: Nepúšťajte prednú rukoväť!

Kontrola poistky páčky vypínača

- Skontrolujte, či sa páčka vypínača a poistka páčky vypínača pohybujú voľne a či vratné pružiny fungujú správne.

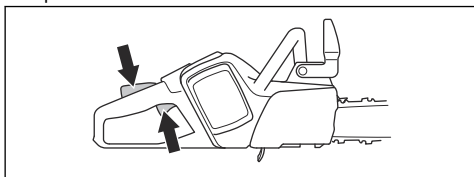

- Poistku páčky vypínača posuňte dopredu (A) a dole (B). Páčku vypínača podržte oproti rukoväti a uistite sa, že sa po uvoľnení vráti do východiskovej polohy.

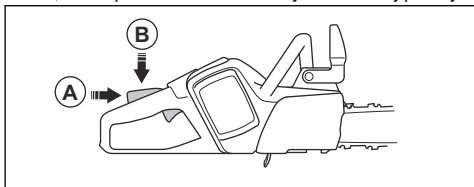

- Ubezpečte sa, že páčka vypínača je zablokovaná v nečinnnej polohe, keď je poistka páčky vypínača uvoľnená.

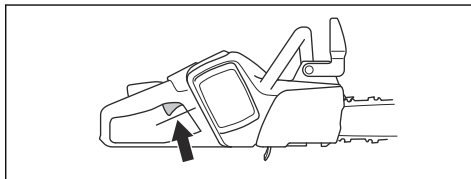

- Spustíte výrobok a pridajte na plný výkon.
- Uvoľnite páčku vypínača a skontrolujte, či sa reťaz pily zastaví a zostane stát.



VÝSTRAHA: Ak sa reťaz pily pretáča, aj keď je páčka vypínača v polohe voľnobehu, obráťte sa na servisného predajcu.

Kontrola zachytávača reťaze

- Uistite sa, že zachytávač reťaze nie je poškodený.
- Uistite sa, že je zachytávač reťaze stabilný a pripravený k telu produktu.

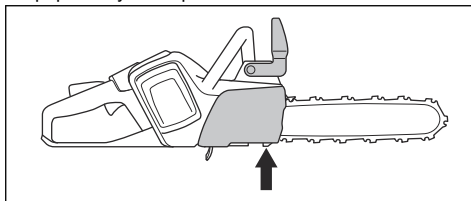

Kontrola funkcií používateľského rozhrania

- Zapnite výrobok. Pozrite si časť *Zapnutie výrobku na strane 132*.
- Stlačte a držte štartovacie/vypínacie tlačidlo.
- Skontrolujte, či sa výrobok zastavil a či zelený indikátor LED zhasne.

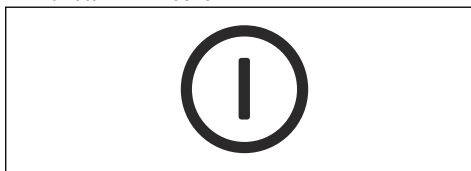

Kontrola batérie a držiaka batérie

- Vyčistite batériu a držiak batérie pomocou jemnej kefky.

2. Vyčistíte chladiace otvory a konektory batérie.

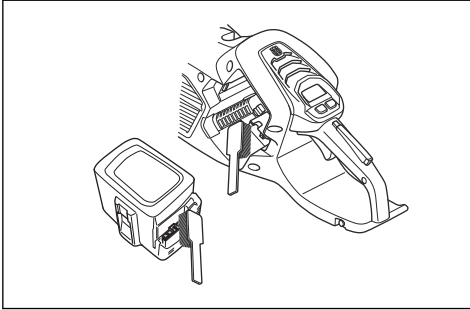

3. Skontrolujte, či na batérii nie sú praskliny alebo iné poškodenie.

Kontrola nabíjačky batérie

1. Uistite sa, že nie je poškodená nabíjačka batérie ani napájací kábel. Skontrolujte praskliny a iné poškodenie.

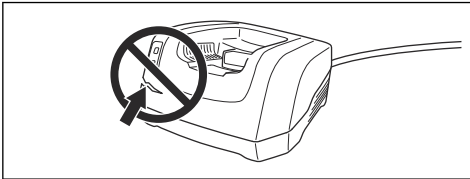

Čistenie chladiaceho systému

Chladiaci systém udržiava teplotu motora na nižšej úrovni. Súčasťou chladiaceho systému je nasávanie vzduchu na ľavej strane výrobku a ventilátor na motore.

1. Kefkou očistíte chladiaci systém raz týždenne alebo v prípade potreby aj častejšie.

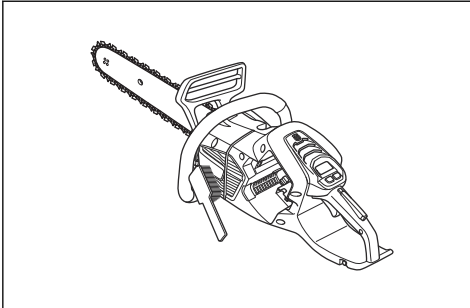

2. Skontrolujte, či chladiaci systém nie je znečistený ani upchaný.



VAROVANIE: Znečistený alebo upchatý chladiaci systém môže spôsobiť prehriatie výrobku. To spôsobí poškodenie výrobku.

Ostrenie reťaze píly

Informácie o vodiacej lište a reťazi píly



VÝSTRAHA: Pri používaní alebo vykonávaní údržby reťaze píly používajte ochranné rukavice. Nepohyblivá reťaz píly môže tiež spôsobiť zranenia.

Opotrebovanú alebo poškodenú vodiacu lištu alebo reťaz píly nahradte niektorou z kombinácií vodiacej lišty a reťaze píly odporúčanou spoločnosťou Husqvarna. Je to nevyhnutné na zachovanie bezpečnostných funkcií výrobku. Pozrite si časť *Prislušenstvo na strane 151* so zoznamom odporúčaných kombinácií lišt a reťazí.

- Dĺžka vodiacej lišty, palce/cm. Informácie o dĺžke vodiacej lišty sa zvyčajne nachádzajú na zadnom konci vodiacej lišty.

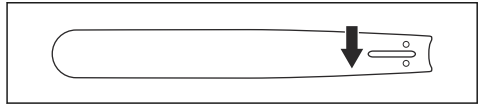

- Počet zubov na ozubenom koliesku lišty (T).

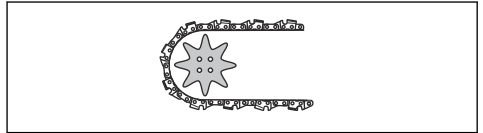

- Rozstup reťaze (palce). Vzdialenosť medzi hnacími článkami reťaze sa musí zhodovať so vzdialenosťami zubov na ozubenom koliesku vodiacej lišty a hnamcom ozubenom koliesku.

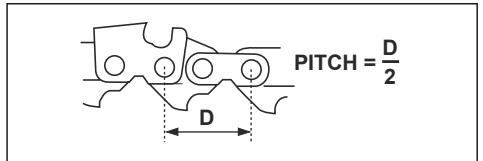

- Počet vodiacich článkov. Počet vodiacich článkov je určený typom vodiacej lišty.

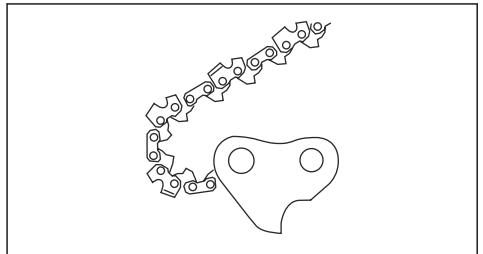

- Šírka drážky v lište, (palce/mm). Šírka drážky vo vodiacej lište musí byť rovnaká ako šírka vodiacich článkov reťaze.

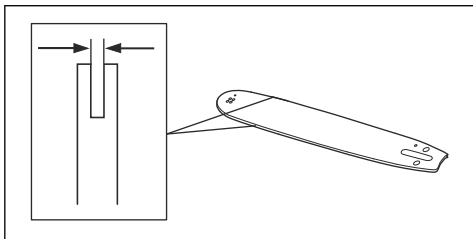

- Otvor mazania reťaze a otvor pre napínač reťaze. Vodiaca lišta sa musí zhodovať s výrobkom.

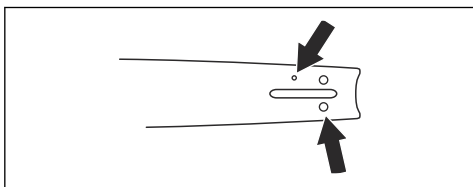

- Šírka vodiaceho článku (mm/palce).

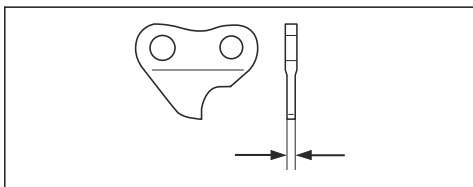

Všeobecné informácie o spôsobe ostrenia rezacích zubov

Nepoužívajte tupú reťaz píly. Ak je reťaz píly tupá, musíte vyvinúť väčší tlak, aby vodiaca lišta prešla cez drevo. Veľmi tupá reťaz píly nevytvára žiadne triesky, iba piliny.

Ostrá reťaz píly si vytvorí cestu drevom a tvorí dlhé, hrubé triesky.

Rezací zub predstavuje reznú časť reťaze píly a tvorí ho samotný rezací zub (A) a mierka hĺbky (B). Výškový rozdiel medzi týmito dvomi prvkami predstavuje hĺbku rezu (nastavenie mierky hĺbky).

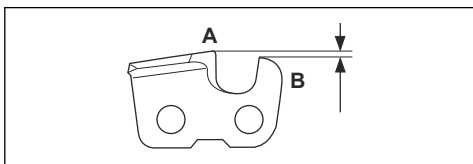

Pri ostrení rezacieho zuba zohľadnite nasledovné:

- Uhol brúsenia.

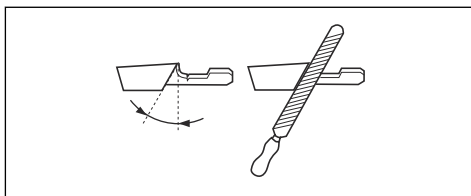

- Uhol rezania.

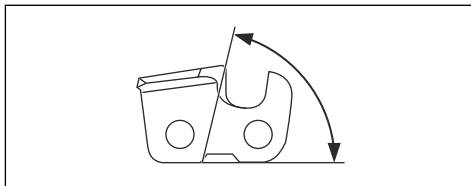

- Poloha pilníka.

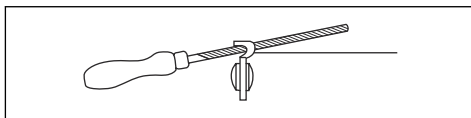

- Priemer okrúhleho pilníka.

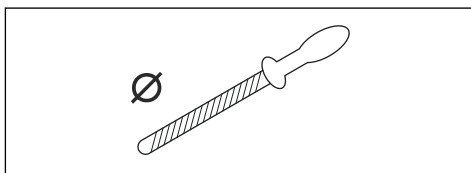

Nie je jednoduché správne nabrúsiť reťaz píly bez správneho vybavenia. Použite Husqvarna odporúčaný merací prístroj. Umožní vám to dosiahnuť maximálny rezný výkon a minimalizovať riziko spätného nárazu.



VÝSTRAHA: Pri nedodržaní pokynov na ostrenie sa značne zvyšuje sila spätného nárazu.

Poznámka: V časti *Ostrenie reťaze píly na strane 143* kde nájdete informácie o ostrení reťaze píly.

Ostrenie rezacích zubov

- Na ostrenie rezacích zubov používajte okrúhly pilník a brúsnu mierku.

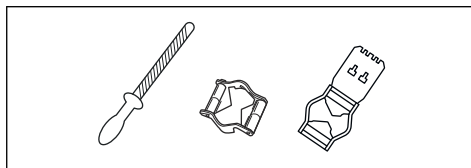

Poznámka: Pozrite si časť *Príslušenstvo na strane 151* s informáciami o tom, ktorý pilník a brúsnu mierku odporúča spoločnosť Husqvarna na vašu reťaz píly.

2. Brúsnu mierku správne priložte na rezací zub. Pozrite si pokyny dodávané s brúsnu mierkou.
3. Pilníkom prechádzajte z vnútornej strany rezacích zubov smerom von. Pri ťahaní zmenšite tlak na pilník.

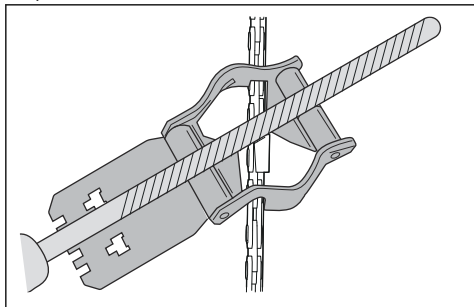

4. Odstráňte materiál z jednej strany všetkých rezacích zubov.
5. Výrobok otočte a odstráňte materiál na druhej strane.
6. Uistite sa, či majú všetky rezacie zuby rovnakú dĺžku.

Všeobecné informácie o tom, ako upraviť nastavenie mierky hĺbky

Nastavenie mierky hĺbky (C) sa zmenší, keď naostríte rezací zub (A). Na zaistenie maximálneho rezného výkonu musíte zbrúsiť materiál z mierky hĺbky (B), aby ste si zaistili odporúčané nastavenie mierky hĺbky. Pozrite si časť *Príslušenstvo na strane 151* s pokynmi k zabezpečeniu správneho nastavenia mierky hĺbky reťaze píly.

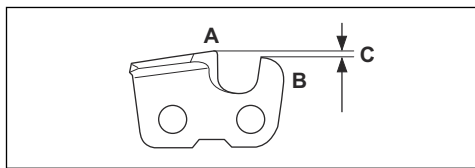

VÝSTRAHA: Ak je mierka hĺbky príliš veľká, zvýši sa nebezpečenstvo spätného nárazu!

Úprava nastavenia mierky hĺbky

Skôr než nastavíte mierku hĺbky alebo naostríte rezacie zuby, si skontrolujte *Ostrenie rezacích zubov na strane 144* kde nájdete pokyny. Odporúčame, aby ste hĺbku rezu nastavili po každom tretom ostrení rezacích zubov.

Odporúčame, aby ste pri meraní hĺbky rezu používali našu mierku hĺbky obmedzovacích zubov, aby sa zaistila správna hĺbka rezu a správny uhol na vodiacej ploche.

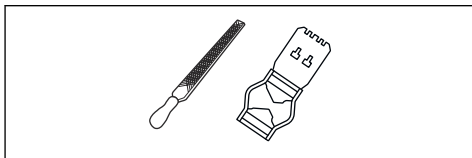

1. Na nastavenie mierky hĺbky použite plochý pilník a mierku hĺbky obmedzovacích zubov. Pri meraní hĺbky rezu používajte len odporúčaný nástroj na meranie hĺbky Husqvarna, aby ste dosiahli správne nastavenie hĺbky rezu a správny uhol na vodiacej ploche.
2. Mierku hĺbky obmedzovacích zubov priložte na reťaz píly.

Poznámka: Pozrite si balenie s mierkou hĺbky obmedzovacích zubov, kde nájdete ďalšie informácie o tom, ako mierku používať.

3. Na zbrúsenie časti obmedzovacieho zubu, ktorý vyčnieva nad mierku hĺbky obmedzovacích zubov, používajte plochý pilník.

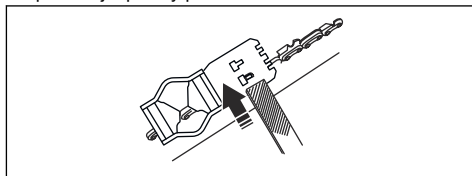

Nastavenie napnutia reťaze píly



VÝSTRAHA: Reťaz píly s nesprávnym napnutím sa môže uvoľniť z vodiacej lišty a spôsobiť vážne poranenie alebo usmrtenie.

Reťaz píly sa pri používaní predlžuje. Reťaz píly pravidelne nastavujte.

1. Uvoľnite maticu lišty, ktorá upevňuje kryt hnacieho kolieska. Použite kombinovaný kľúč.

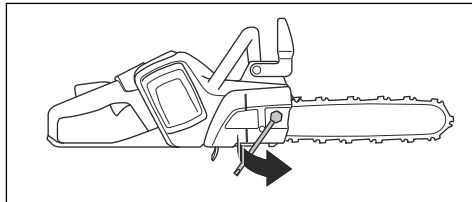

2. Nadvihnite prednú časť vodiacej lišty a otočte skrutku na napínanie reťaze. Použite kombinovaný kľúč.

3. Napnite reťaz pily, aby bola utiahnutá voči vodiacej lište.

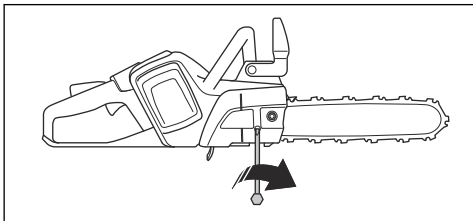

4. Kombinovaným kľúčom utiahnite maticu lišty a súčasne dvíhajte prednú časť vodiacej lišty.

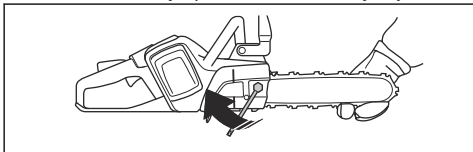

5. Skontrolujte, či môžete rukou voľne otáčať reťaz pily a či reťaz na vodiacej lište neprevísa.

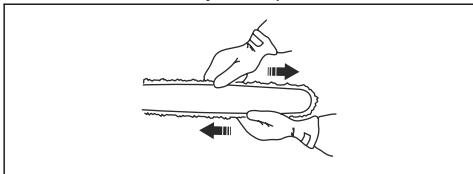

Poznámka: Pozrite si časť *Prehľad výrobku na strane 117*, kde nájdete informácie o polohe skrutky na napínanie reťaze na vašom výrobku.

Kontrola mazania reťaze pily

Po každom treťom dobití batérie skontrolujte mazanie reťaze pily.

1. Výrobok spustíte a nechajte ho bežať na 3/4 výkonu. Držte lištu približne 20 cm (8 palcov) nad povrchom svetlej farby.

2. Ak je mazanie reťaze pily správne, po jednej minúte bude na tomto povrchu viditeľná zreteľná čiara od oleja.



3. Ak mazanie reťaze pily nie je správne, vykonajte tieto kontroly.

- a) Uistite sa, že olejový kanálik vo vodiacej lište nie je blokovaný. Ak je to potrebné, vyčistite ho.

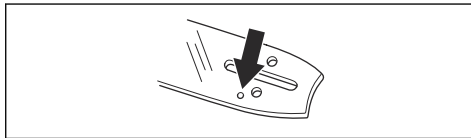

- b) Uistite sa, že drážka v okraji vodiacej lišty čistá. Ak je to potrebné, vyčistite ho.

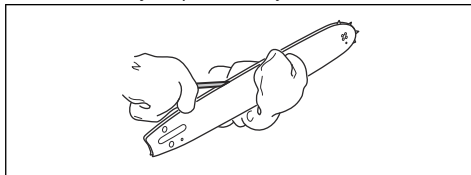

- c) Skontrolujte, či sa ozubené koliesko lišty voľne otáča a či otvor na mazanie na ozubenom koliesku lišty nie je zablokovaný. Vyčistite a namažte ich, ak je to nutné.

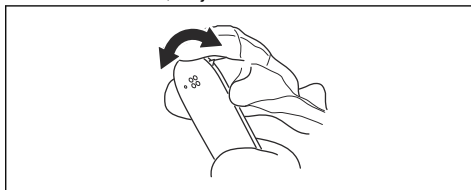

4. Ak mazanie reťaze pily nefunguje ani po vykonaní krokov uvedených vyššie, obráťte sa na svojho servisného predajcu.

Kontrola prstenca

Bubon spojky je vybavený vymeniteľným prstencom.

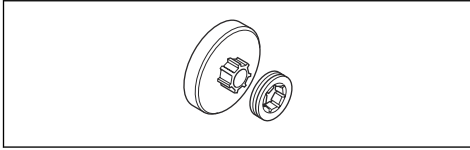

1. Skontrolujte, či prstenec nie je opotrebovaný. V prípade potreby ho vymeňte.
2. Prstenec vymeňte pri každej výmene reťaze pily.

Mazanie ihlového ložiska

1. Predný chránič ruky potiahnite dozadu, aby sa deaktivovala brzda reťaze.
2. Povoľte matice na lište a odstráňte kryt spojky.

Poznámka: Niektoré modely majú iba jednu maticu na lište.

3. Výrobok položte na stabilný povrch s bubnom spojky smerujúcim nahor.
4. Namažte ihlové ložisko pomocou mazacieho lisu. Používajte motorový olej alebo vysoko kvalitné mazivo na ložiská.

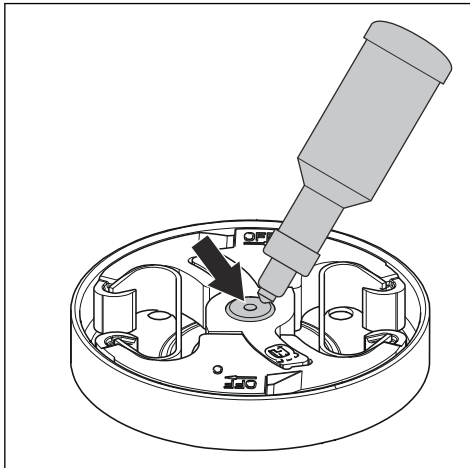

Kontrola rezného zariadenia

1. Uistite sa, že v nitoch a spojoch nie sú žiadne praskliny a že nie sú žiadne nity voľné. V prípade potreby ich vymeňte.

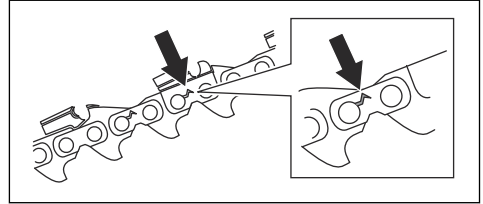

2. Skontrolujte, či sa reťaz pily ľahko ohýba. Ak je reťaz pily tuhá, vymeňte ju.
3. Porovnajte reťaz pily s novou reťazou pily, aby ste mohli určiť, či sú nity a spoje opotrebované.
4. Vymeňte reťaz pily, ak je najdlhšia časť rezacieho zuba menšia ako 4 mm/0,16 palca. Reťaz pily vymeňte aj v prípade, že sú na rezacích zuboch praskliny.

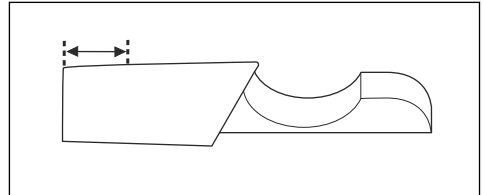

Kontrola vodiacej lišty

1. Skontrolujte, či nie je zablokovaný olejový kanál. V prípade potreby ho vyčistite.

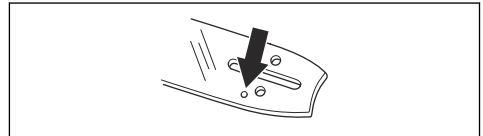

2. Skontrolujte, či sa na hranách vodiacej lišty nenachádzajú ostriny. Odstráňte ostriny pomocou pilníka.

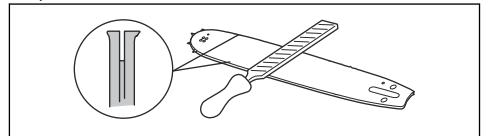

3. Vyčistíte drážku na vodiacej lište.

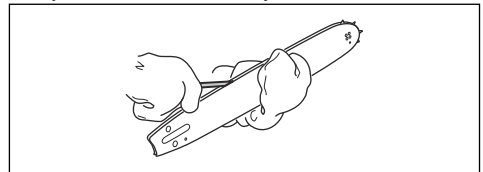

4. Skontrolujte, či drážka vo vodiacej lište nie je opotrebovaná. V prípade potreby vymeňte vodiacu lištu.

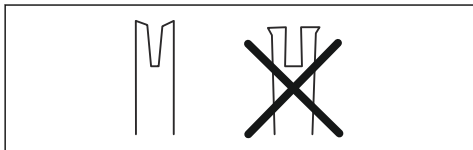

5. Skontrolujte, či špička vodiacej lišty nie je zdrsená ani veľmi opotrebovaná.

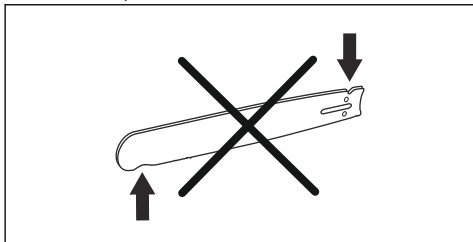

6. Skontrolujte, či sa ozubené koliesko lišty voľne otáča a či otvor na mazanie na ozubenom koliesku lišty nie je zablokovaný. Vyčistite a namažte ich, ak je to nutné.

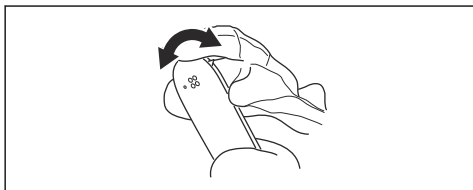

7. Vodiacu lištu denne otáčajte, aby ste predĺžili jej životnosť.

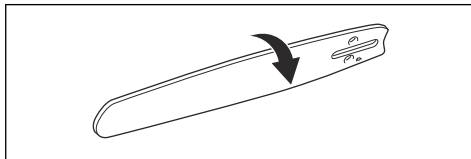

Úprava prietoku oleja na mazanie reťaze



VÝSTRAHA: Pred nastavovaním olejového čerpadla zastavte motor.

- Otočte nastavovaciu skrutku pre olejové čerpadlo. Použite na to skrutkovač alebo kombinovaný kľúč.

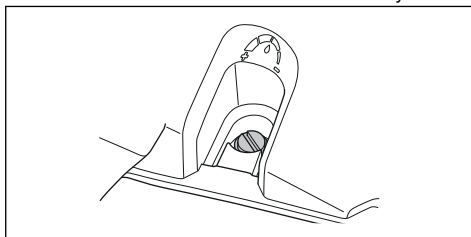

- Aby ste zvýšili prietok oleja, otočte nastavovaciu skrutku proti smeru pohybu hodinových ručičiek.
- Aby ste znížili prietok oleja, otočte nastavovaciu skrutku v smere pohybu hodinových ručičiek.

Riešenie problémov

Používateľské rozhranie

Displej LED	Možné poruchy	Možné riešenie
Výstražný indikátor bliká.	Brzda reťaze je zatiahnutá.	Deaktivujte brzdu reťaze.
	Teplotná odchýlka.	Nechajte výrobok vychladnúť.
	Pret'aženie. Reťaz pily je zaseknutá.	Uvoľnite reťaz pily.
	Páčka vypínača a štartovacie/vypínacie tlačidlo sú stlačené súčasne.	Uvoľnite páčku vypínača a aktivujte výrobok.

Displej LED	Možné poruchy	Možné riešenie
Začne blikať zelená LED dióda.	Nízke napätie batérie.	Nabite batériu.
Výstražný indikátor svieti.	Servis.	Obráťte sa na servisného predajcu.

Batéria

Problém	Možné poruchy	Možné riešenie
Bliká zelený indikátor LED.	Nízke napätie batérie.	Nabite batériu.
Bliká červená chybová dióda LED.	Batéria je vybitá.	Nabite batériu.
	Teplotná odchýlka.	Batériu používajte v prostredí, v ktorom sa teplota pohybuje od -10°C (14°F) do 40°C (104°F).
	Prepätie.	Vyberte batériu z nabíjačky batérií.
Rozsvieti sa červená chybová dióda LED.	V článkoch je príliš veľký rozdiel (1 V).	Obráťte sa na servisného predajcu.

Nabíjačka batérií

LED displej	Možné poruchy	Možná činnosť
Bliká výstražný indikátor.	Teplotná odchýlka.	Batériu používajte v prostredí, v ktorom sa teplota pohybuje od 5 °C/41 °F do 40 °C/104 °F.
Svieti výstražný indikátor.		Obráťte sa na servisné stredisko.

Preprava, skladovanie a likvidácia

Preprava a uskladnenie

- Dodávané lítium-iónové batérie spĺňajú požiadavky právnych predpisov, ktoré sa týkajú nebezpečného tovaru.
- Dodržiavajte špeciálne požiadavky na balení a štítkoch pri obchodnej preprave. Táto požiadavka platí aj pre tretie strany a prepravcov.
- Pred odoslaním výrobku sa poraďte s osobou s osobitým vzdelaním v oblasti nebezpečných materiálov. Dodržiavajte všetky príslušné vnútroštátne právne predpisy.
- Odhalené kontakty zaistíte páskou pri vkladaní akumulátora do balenia. Batériu v balení pevne zabezpečte, aby sa nemohla posúvať.
- Pred skladovaním alebo prepravou batériu vyberte.
- Umiestnite batériu a nabíjačku batérií do suchého priestoru bez výskytu vlhkosti a mrazov.
- Neskladujte batériu na mieste, kde sa môže vyskytovať statická elektrina. Batériu nekladajte do kovovej skrinky.
- Batériu uložte na mieste, kde sa teplota pohybuje v intervale 5°C (41°F) až 25°C (77°F) a kde je chránená pred priamym slnečným svetlom.
- Nabíjačku batérií uložte na mieste, kde sa teplota pohybuje v intervale 5 °C (41 °F) až 45°C (113°F) a kde je chránená pred priamym slnečným svetlom.

- Nabíjačku batérií používajte iba vtedy, keď je teplota okolitého prostredia v rozsahu 5°C (41 °F) až 40°C (104°F).
- Pred dlhodobým skladovaním batériu nabite na 30 – 50 % kapacity.
- Nabíjačku batérií uchovajte na uzavretom a suchom mieste.
- Batéria skladujte mimo nabíjačky batérií. Nedovoľte deťom ani iným nepovolánym osobám, aby sa dotýkali zariadenia. Uchovávajte zariadenia na mieste, ktoré je možné uzamknúť.
- Pred dlhodobým uskladnením výrobok vyčistite a vykonajte kompletný servis.
- Pomocou prepravného krytu na výrobku zamedzte vzniku zranení alebo poškodenia produktu počas prepravy a uskladnenia.
- Pred prepravou výrobok bezpečne upevnite.

v recyklačnej stanici určenej pre elektrické a elektronické zariadenia. Napomôže tým zamedziť vzniku poškodeniu životného prostredia a osôb.

Ďalšie informácie vám poskytnú miestne úrady, služba na likvidáciu komunálneho odpadu alebo predajca.



Poznámka: Tento symbol sa nachádza na výrobku alebo na jeho obale.

Likvidácia batérie, nabíjačky batérií a výrobku

Nižšie uvedený symbol signalizuje, že výrobok nepredstavuje komunálny odpad. Recykľujte ho

Technické údaje

Technické údaje

	542I XP®	542I XP®G
Motor		
Typ	BLDC (bezkontaktný) 36V	BLDC (bezkontaktný) 36V
Funkcie		
Nízkoenergetický režim	savE	savE
Mazací systém		
Typ olejového čerpadla	Nastaviteľný	Nastaviteľný
Objem nádrže na olej, l/cm ²	0,18/180	0,18/180
Hmotnosť		
Reťazová píla bez batérie, vodiaca lišta, reťaz píly a prázdna nádrž na olej na mazanie reťaze, kg	3,7	3,7
Úroveň ochrany proti vode		
IPX4	Áno	Áno
Emisie hluku¹⁴		
Nameraná úroveň hlučnosti dB(A)	102	102
Zaručená L _{WA} úroveň hlučnosti dB(A)	104	104

¹⁴ Hladina hluku meraná ako akustický tlak (L_{WA}) v súlade s európskou smernicou 2000/14/ES.

	542i XP®	542i XP®G
Úrovne hlučnosti¹⁵		
Hladina akustického tlaku pri uchu používateľa meraná podľa normy EN 62841-1	91	91
Úrovne vibrácií¹⁶		
Predná rukoväť' m/s ²	4,3	4,3
Zadná rukoväť' m/s ²	4,8	4,8
Reťaz pily/vodiaca lišta		
Odporúčané dĺžky lišty, palce/cm	12 – 16/30 – 40	12 – 16/30 – 40
Použiteľná rezná dĺžka, palce/cm	11 – 15/28 – 38	11 – 15/28 – 38
Typ hnacieho kolieska/počet zubov	m0,325"7 (SP21G)	m0,325"7 (SP21G)
Maximálna rýchlosť reťaze / (funkcia savE), m/s	24 (18)	24 (18)
Údaje o rádiovýkvenčnej energii pre Bluetooth®		
Frekvenčné pásmo, GHz	2,4 – 2,4835	2,4 – 2,4835
Výstupný výkon, max. dBm 0	0	0

Príslušenstvo

Kombinácie vodiacej lišty a reťaze pily

Pre model Husqvarna 542i XP®, 542i XP®G sú schválené nasledujúce rezacie nadstavce:

Vodiaca lišta				Reťaz pily		
Dĺžka, palce	Rozstup reťaze, palce	Šírka drážky, mm	Max. polomer špičky	Typ	Dĺžka, vodiace články (počet)	Nízky spätný náraz
13	0,325	1,3	11T	Husqvarna SP33G	56	Áno
15					64	
12	0,325 mini	1,1	8T	Husqvarna SP21G	51	Áno
14					59	
16					64	

Zariadenie a uhly brúsenia







Použitím brúsnej mierky Husqvarna získate správne uhly brúsenia. Na ostrenie reťaze pily odporúčame vždy

používať brúsnu mierku Husqvarna. Katalógové čísla sú uvedené v tabuľke nižšie.

¹⁵ Uvádzané údaje pre hladinu akustického tlaku pre zariadenie majú typický štatistický rozptyl (štandardnú odchýlku) 3 dB (A).

¹⁶ Stupeň vibrácií podľa smernice EN 62841-4-1. Uvádzané údaje pre ekvivalentný stupeň vibrácií majú typický štatistický rozptyl (štandardnú odchýlku) 1 m/s². Deklarované údaje o vibráciách z meraní, keď je zariadenie vybavené dĺžkou lišty a odporúčaným typom reťaze. Ak je zariadenie vybavené odlišnou dĺžkou lišty, stupeň vibrácií sa môže líšiť o max. ± 1,5 m/s².

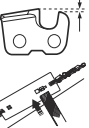
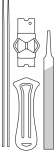
Ak neviete, akú reťaz na výrobku máte, obráťte sa na servisné stredisko.

							
SP21G	5/32 palca/ 4,0 mm	60°	30°	0°	0,025 palca/ 0,65 mm	5950046-01	5950047-01
SP33G	3/16 palca/4, 8 mm	80°	80°	0°	0,025 palca/ 0,65 mm	5869334 – 01	5869384 – 01

Schválené batérie

Batéria	BLi200X	BLi300
Typ	Lítium-iónová	Lítium-iónová
Kapacita batérie, Ah	5,2	9,4
Menovité napätie, V	36	36
Hmotnosť, kg	1,4	2,0

Schválené nabíjačky akumulátorov

Nabíjačka akumulátora	QC500
Vstupné napätie, V	100 – 240
Frekvencia, Hz	50 – 60
Výkon, W	500

Vyhlásenie o zhode

Vyhlásenie o zhode EÚ

My, spoločnosť **Husqvarna AB**, SE-561 82 Huskvarna, Švédsko, tel.: +46-36-146500, vyhlasujeme s plnou zodpovednosťou, že výrobok:

Popis	Akumulátorová reťazová píla
Značka	Husqvarna
Typ/model	542i XP®, 542i XP®G
Identifikácia	Výrobné čísla od roku 2023 a novšie

plne spĺňa nasledujúce smernice a nariadenia EÚ:

Nariadenie	Popis
2006/42/ES	„o strojových zariadeniach“
2014/30/EMC	„o elektromagnetickej kompatibilite“
2011/65/EÚ	„o obmedzení používania určitých nebezpečných látok“
2000/14/ES	„týkajúca sa emisie hluku v prostredí pochádzajúceho zo zariadení používaných na voľnom priestranstve“
2014/53/EÚ	„o rádiových zariadeniach“

a že sa pri ňom uplatňujú nasledujúce normy a technické špecifikácie: EN 62841-1:2015/A11:2022 (IEC 62841-1:2014), EN 62841-4-1:2020, EN ISO 12100:2010, EN 61000-6-3:2007+A1:2011+AC:2012, EN 6100-6-1:2007, EN IEC 63000:2018.

V prípade výrobkov s funkciou Bluetooth® aj: ETSI EN 301 489-1 v.1.9.1, ETSI EN 301 489-17 v.3.2.4, EN 300 328 v.2.2.2.

Čísla certifikátov: 0404/23/2584.

Notifikovaný orgán: 0404, SMP Svensk Maskinprovning AB, Box 4053, SE-904 03 Umeå, Sweden vykonal typovú skúšku ES v súlade so smernicou o strojových zariadeniach (2006/42/ES) článkom 12, bodom 3b.

Spoločnosť SMP Svensk Maskinprovning AB tiež potvrdila súlad s Prílohou V smernice Rady 2000/14/ES.

Informácie týkajúce sa emisii hluku nájdete v časti *Technické údaje na strane 150*.

Huskvarna, 2023-09-15

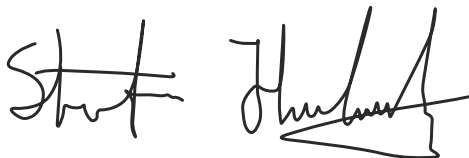

Stefan Holmberg, riaditeľ výskumu a vývoja, oddelenie riadenia technológií, Husqvarna AB.

Zodpovedný za technickú dokumentáciu.



Registrované ochranné známky

Slovné označenie *Bluetooth®* a súvisiace logá sú registrované ochranné známky spoločnosti *Bluetooth SIG, inc.* a každé použitie takýchto značiek spoločnosťou Husqvarna vychádza z licencie.



www.husqvarna.com

Původní pokyny
Eredeti útmutató
Originalne instrukcije
Pôvodné pokyny

1143511-50



2023-10-12